

ESP **01.26**
CATÁLOGO TARIFA

INCREMENTO 15 DE MAYO DE 2026

- General 5 %
- Regulación de caudal 3 %
- Protección incendios 3 %
(excepto FTR 8%)
- Filtración de aire 0 %

MADDEL®

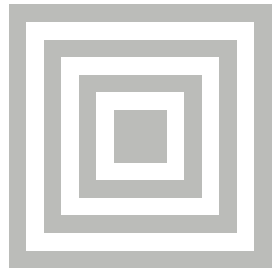
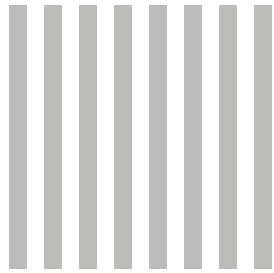
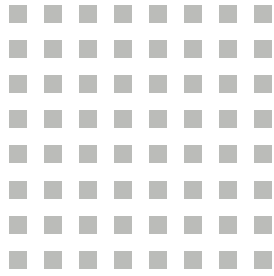
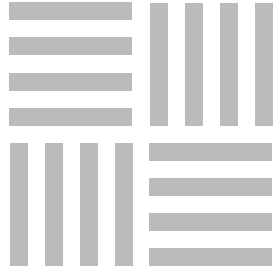

CONDICIONES DE VENTA

1. Generalidades

Los precios de la tarifa MADEL son para entregas "franco fábrica", IVA no incluido.

Los precios incluyen el embalaje standard MADEL.

La entrega de un pedido implica la aceptación por parte del CLIENTE de la tarifa MADEL vigente en ese momento.

MADEL se reserva el derecho de modificar, agregar o excluir los productos incluidos en la tarifa o en el catálogo general en cualquier momento.

2. Aceptación del pedido

Los pedidos se cursarán por escrito, en EUR y con el correspondiente número de pedido.

3. Anulación o modificación del pedido

Una vez el pedido esté en curso, el CLIENTE no podrá hacer ninguna anulación o modificación, a menos que MADEL lo haya aceptado de forma expresa y por escrito.

La anulación de pedidos sin la previa aceptación de MADEL, da derecho a MADEL a facturarlos al CLIENTE con todos los gastos y perjuicios producidos por su anulación.

4. Entregas y reclamaciones

4.1 MADEL no aceptará ninguna reclamación del CLIENTE cuando haya pasado un (1) mes de la fecha de salida de fábrica del material.

Después de este período, MADEL sólo aceptará reclamaciones por defectos de fabricación. El material solo podrá ser devuelto con la condición de que la reclamación haya sido hecha dentro del período de garantía y que MADEL haya aceptado tales defectos por medio de un escrito.

4.2 En cuanto a la aceptación del pedido, MADEL de manera oportuna proporcionará un escrito informando sobre la fecha de entrega. MADEL, en ningún caso estará obligada a compensar o pagar penalizaciones o indemnizaciones debido a los retrasos en la entrega de los pedidos.

5. Garantía

MADEL garantiza sus productos contra los defectos de producción por un período de dos (2) años, a partir de la fecha de entrega de la mercancía al CLIENTE.

La garantía cubrirá solamente el cambio de los productos defectuosos, sin incluir la mano de obra, los desplazamientos, el reemplazo de otros productos dañados, etc., ni cualquier otro desembolso, gastos o daños, y bajo ningún caso, las reclamaciones debido a la pérdida de beneficio que el CLIENTE o terceros puedan reclamar.

La garantía de MADEL no será efectiva en los siguientes casos:

- Cuando el producto haya sido incorporado o aplicado por el CLIENTE, o por terceros, a otro producto, o instalación, sin observar la técnica y los métodos de instalación indicados por MADEL.

- Cuando la instalación y/o la selección de los productos haya sido realizada de forma incorrecta.

- Cuando los productos hayan sido manipulados o aplicados para un propósito diferente por los cuales han sido concebidos o en cualquier otra forma diferente a las disposiciones técnicas de MADEL.

- Cuando los productos estén dañados debido a manipulaciones y reparaciones posteriores a su primera instalación.

6. Pago

MADEL puede exigir el pago adelantado de nuevos envíos, o según a su juicio, una garantía suficiente para el pago de tales productos, cuando el riesgo de la deuda total del CLIENTE antes de la fecha de vencimiento es igual o superior al importe del crédito establecido por la compañía de seguros con quien MADEL tiene asegurado las operaciones de comercio del CLIENTE. Si no hubiese tal seguro, MADEL puede igualmente establecer de manera unilateral el límite del importe de las operaciones que se pueden mandar a crédito, pudiendo exigir el pago adelantado o una garantía suficiente según a su juicio para las entregas que exceden tal límite.

Los pagos deben ajustarse a la Ley 15/2010, de 5 de julio, de modificación de la Ley 3/2004, de 29 de diciembre, por la que se regulan los plazos de pago en las operaciones comerciales a 60 días.

Asimismo el indicado texto legal establece que el indicado plazo de pago se computará desde la entrega de los bienes o la prestación de servicios, sin que en ningún caso puedan exceder de los 60 días establecidos y sin que pueda mediar acuerdo entre las partes que modifique los indicados plazos máximos.

7. Jurisdicción

Para la interpretación, la aplicación, la resolución y la ejecución de estas condiciones de venta, sólo los tribunales y las cortes de la ciudad de Barcelona (España) estarán autorizados.

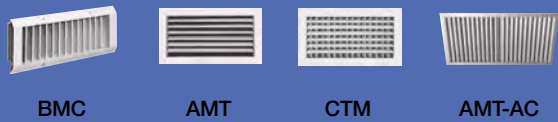

BMC

AMT

CTM

AMT-AC

PAG 13
Rejillas
impulsión

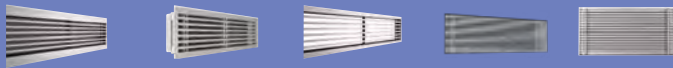

LMT

LMT-MISS

LMT-MINI

LMT-FIN

LMT-SW

PAG 24
Rejillas
lineales



TRH

DMT

DMT-FY

DMT-MOD

DMT-KLIN

RMT

RMT-MOD

RMT-UNI

ZUR

RMT-KLIN

PAG 49
Rejillas
retorno



CXT

DMT-X

DXT

DXL

SCV

BWC

PAG 64
Rejillas
exterior y ventilación



DRIM

DCN

DSO

DBQ

DBQ-MOD

DIMO

PAG 74
Difusores
radiales



AXP

NEX-S

NEX-KLIN

NEX-C

OTO-S

OTO-C

RXO-S

RXO-KLIN

RXO-C

PAG 85
Difusores
rot. fijos



REX-S

REX-C

DOT-S-KLIN

DOT-R-KLIN



AXO-C

AXO-S

AXO-KLIN

AXO-R

AXO-TWIN

PLAY-C

PLAY-R

PLAY-S

PLAY-KLIN

PAG 108
Difusores
rot. ajustables



DFZ

DFR

PAG 110
Difusores
placa perforada



AX6

DCG

PAG 126
Difusores
geom. variable



KIN

KAM

KOO

KAP

KOBE

LINKIN

PAG 131
Toberas

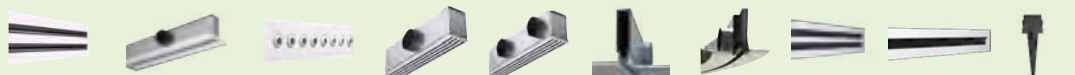

LNG

LNG-MOD

KIS

LRT

LESS

LOOK

LOOK-CURVED

LAV 15

LAV-24

LAV-24-FIN

PAG 145
Difusores
lineales



WAAB 300 WAAB 600 WAAB 4-WAY WAAB SUITE WAAB-ROOM

PAG 7
Vigas frías

PAG 13
Rejillas

PAG 74
Difusores

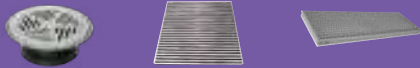

TAU LMT-SHD LMT-S

PAG 166
Difusores
de suelo



SCC SQR SVA-C SVA-CXL SVA-R SHH SKP SKC-C SKC-R SMS

PAG 171
Regulación
de caudal



UFA DIF DEC TAS DIF-O.T.

PAG 190
Filtración
de aire



PLRO ZP-A DP INC

PAG 194
Accesorios



FMC FMC-120-MAF FOC-120 FOC-120-MAF FOC-180 FBK-E1 FBK-E1-MAF

PAG 202
Protección
de incendios



FOK-EIS-120 FOK-120-MAF FLX FLX-120-MAF FOK-180 FSC FWC FTR FBOSS

INDEX

La cota nominal de una rejilla (L x H) indica las cotas de apertura en la pared para su instalación

El montaje con marco CM, precisa una cota de apertura 8 mm mayor (L+8 x H+8). Dimensiones de catálogo en mm. Tolerancias generales según norma ISO 2768-1.

Acabados RAL (www.ral.de)

RAL...B Color con 85-95% de brillo.

RAL...S Color semi-mate con 60-70% brillo.

RAL...M Color mate con 20-30% de brillo.

Colores RAL: Suplemento fijo por color 170,85 + 10% por unidad pintada

Todos los colores de las series 7000 y 9000 de la carta RAL CLASSIC en acabado RAL...S (color semi-mate con 60-70% brillo)

Los siguientes colores también están incluidos en este suplemento fijo: 9010B, 9010M, 9016B, 9016M, 9003B, 9003M, 9005M y 9006M. Quedan excluidos los colores nacarados 7048, 9022 , 9023 y 9006.

Otros colores RAL: Suplemento fijo por color a CONSULTAR + 10% por unidad pintada

Excepciones sobre % en unidad pintada

AMT, CTM, POX: % en cada unidad pintada a consultar.

LMT-DD, LMT-MISS-DD, TRH: 25% en cada unidad pintada.

Simbología

Q (m3/h) = Caudal de aire.

dB(A) = LwA1 = dB(A) = Nivel de potencia sonora.

Ak (m2) = Sección conducto (Ø conexión)

Vk (m/s) = Velocidad del aire en el cuello de conexión.

P (Pa) = Presión en Pascales.

Fórmulas de cálculo

Cálculo de velocidad en rejillas y difusores:

$$V \text{ (m/s)} = Q \text{ (m3/h)} / A \text{ (m}^2\text{)} \times 3600$$

Velocidad máxima en el uso de compuertas: **Vk max. = 7 m/s.**

Condiciones de confort

- A)** Mayor temperatura del aire en verano y inferior en invierno, respecto a la temperatura radiante media.
- B)** 0,15 m/s de velocidad media del aire como máximo en una habitación climatizada. Se puede aumentar la velocidad si T>26°C.
- C)** Humedad relativa del aire entre 20-60%.
- D)** 3°C de diferencia máxima entre los pies y la cabeza, dentro de la zona de ocupación.
- E)** T max. 26°C y T min. 17°C en el suelo.
- F)** 5°C como máximo para la temperatura radiante asimétrica en el plano vertical y 10°C para el plano horizontal.
- G)** 0,1% máximo de CO₂ en el aire.
- H)** 35 dB(A) y 80 dB(A) como máximo de nivel de presión sonora, dependiendo de la actividad a que se destina el local.

Tabla de selección rápida tomando las curvas NC de referencia y los datos Lw en dB (A) de esta tarifa.

SALA TIPO

Nivel de Potencia sonora (*)		
Tipo de local	Lw dB (A)	NC
Bibliotecas	40	35
Vestibulos	45	40
Laboratorio	45	40
Museos	40	35
Bancos	45	40
Restaurantes	45	40
Cafeterías	50	45
Supermercados	50	45
Gimnasios	45	40
Piscinas	50	45
Hoteles	40	35
Oficinas	45	40
Dormitorio	35	30
Cines	40	35
Teatro	35	30

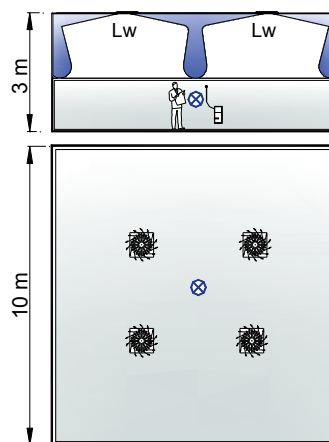

*Cálculos realizados según sala TIPO (10x10x3) m³
 Punto de medida de presión sonora Lp(dB(A)) Presión sonora

1) Catálogos técnicos, programas de cálculo on-line y ficheros BIM en **www.madel.com**
 2) Condiciones de venta disponibles en **www.madel.com**
 3) **MADEL** se reserva el derecho de modificar las características y dimensiones de los productos de este catálogo sin previo aviso.

Vigas frías activas

Máximo confort, mínimo consumo



Alta eficacia energética. Alto ahorro energético

Alto confort acústico. Alto confort térmico, flujo de aire ajustable

Bajo mantenimiento. Ausencia de gases refrigerantes en la instalación

Ausencia de ventilador. Ausencia de filtro de aire. Ausencia de bandeja de condensado

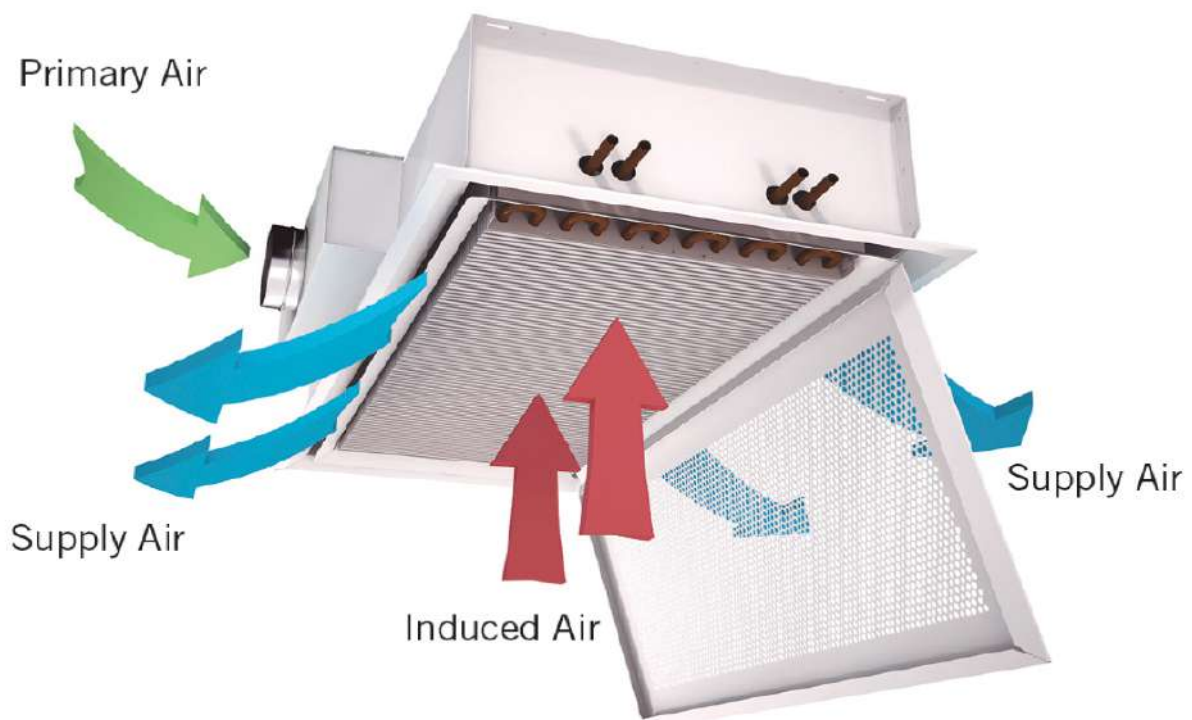

INDEX

WAAB-300 vigas frías activas de ancho 300

WAAB-600 vigas frías activas de ancho 600

WAAB-4 WAY vigas frías activas de 4 direcciones

WAAB-SUITE vigas frías activas de 1 vía de difusión

WAAB-ROOM inductores horizontales

Vigas frías activas de ancho 300



Datos técnicos

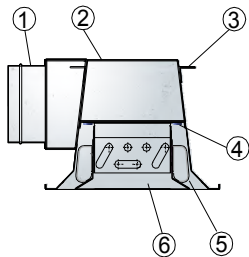

- 1.- Entrada de aire primario
- 2.- Plenum
- 3.- Anclaje para sujeción
- 4.- Toberas
- 5.- Deflector regulable
- 6.- Frontal accesible

Configuración LI, LD, S

LN = 900, 1200, 1500 y 1800 mm

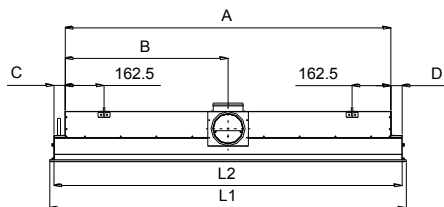

Configuración LI, LD, S

LN = 2100, 2400 y 2700 mm

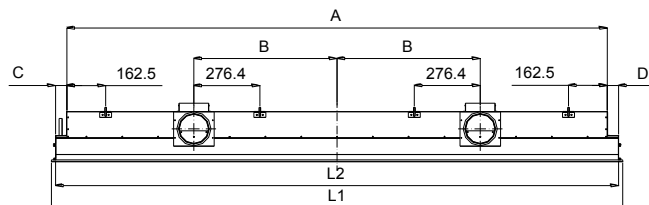

Tipología y dimensiones

Para otras tipologías combinadas de impulsión y retorno, se deben indicar la longitud nominal de la viga y la longitud de la batería.
(Otras configuraciones consultar PDF en www.madel.com)

Prescripción

Sum. y col. de viga fría activa para impulsión y retorno, con batería de 4 tubos, plenum de conexión lateral derecha, toberas medianas prefijadas placa frontal perforada circular, de tipología LD, con aletas deflectoras, **WAAB-300 / 4T / LD / KM / FC / 1200 / DEF** construida en acero galvanizado lacado color blanco **R9010S**.

Marca **MADÉL**.

Descripción

La viga fría **WAAB-300** es una unidad terminal de inducción aire-agua que permite, de forma conjunta, el suministro, el tratamiento térmico y la difusión del aire de impulsión, con el objetivo de mantener sus condiciones interiores al nivel de confort deseado. De esta forma, las vigas frías aprovechan las excelentes propiedades térmicas del agua para garantizar un óptimo nivel de confort con el mínimo consumo de energía.

WAAB-300 Viga para impulsión de aire.

- .../2T/ Batería de 2 tubos.
- .../4T/ Batería de 4 tubos.
- .../LD/ Conexión lateral derecha.
- .../LI/ Conexión lateral izquierda.
- .../S/ Conexión superior.
- .../ / Apoyo estándar.
- .../T15/ Apoyo para techos modulares perfil 15 mm y placa descolgada.
- .../T24/ Apoyo para techos modulares perfil 24 mm y placa descolgada.
- .../KS/ Toberas de impulsión pequeñas.
- .../KM/ Toberas de impulsión medianas.
- .../KL/ Toberas de impulsión grandes.
- .../FC/ Placa frontal con perforaciones circulares.
- .../FQ/ Placa frontal con perforaciones cuadradas.
- .../FL/ Placa frontal con rejilla lineal de aluminio.
- .../TY.../ consultar PDF para otras tipologías combinadas de impulsión y retorno.

Accesorios

DEF Aletas deflectoras.

Fijación

(D) Escuadras para suspensión del techo.

Acabados

- R9016S** Pintado blanco RAL 9016 semi-mate (60-70% brillo)
- R9010S** Pintado blanco RAL 9010 semi-mate (60-70% brillo)
- RAL...** Pintado otros colores RAL: ver página INFO.

LI, LD, S											
L ₁ (mm)		L _N (mm)	W (mm)	L ₂ (mm)		A (mm)	B (mm)	C (mm)	D (mm)		Ø (mm)
min	max			min	max				min	max	
895	2995	900	295	860	2960	765,5	382,8	47,3	47,3	2147,2	1-125
1195	2995	1200	295	1160	2960	1065,5	532,8	47,3	47,3	1847,2	1-125
1495	2995	1500	295	1460	2960	1365,5	682,8	47,3	47,3	1547,2	1-125
1795	2995	1800	295	1760	2960	1665,5	832,8	47,3	47,3	1247,2	1-125
2095	2995	2100	295	2060	2960	1965,5	450	47,3	47,3	947,2	2-125
2395	2995	2400	295	2360	2960	2265,5	600	47,3	47,3	647,2	2-125
2695	2995	2700	295	2660	2960	2565,5	750	47,3	47,3	47,3	2-125
2995	2995	3000	295	2960	2960	2865,5	900	47,3	47,3	47,3	2-125

Vigas frías activas de ancho 600



Datos técnicos

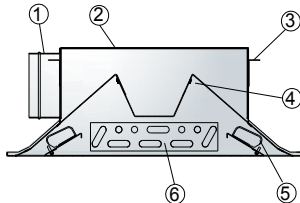

- 1.- Entrada de aire primario
- 2.- Plenum
- 3.- Anclaje para sujeción
- 4.- Toberas
- 5.- Deflector regulable
- 6.- Frontal accesible

Configuración LI, LD, S

LN = 900, 1200, 1500, 1800

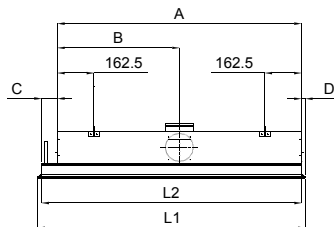

Configuración LI, LD, S

LN = 1800, 2100, 2400

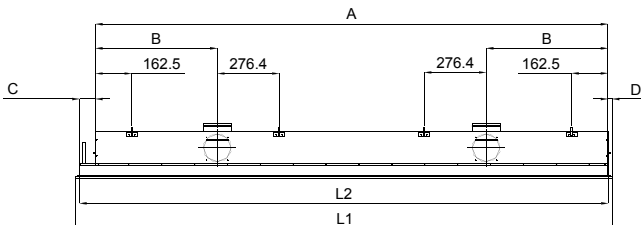

Tipología y dimensiones

Para otras tipologías combinadas de impulsión y retorno, se deben indicar la longitud nominal de la viga y la longitud de la batería.
(Otras configuraciones consultar PDF en www.madel.com)

Prescripción

Sum. y col. de viga fría activa para impulsión y retorno, con batería de 4 tubos, plenum de conexión lateral derecha, toberas medianas prefijadas placa frontal perforada circular, de tipología **LD**, con aletas deflectoras, **WAAB-600 / 4T / LD / KM / FC / 1200 / DEF** construida en acero galvanizado lacado color blanco **R9010S**. Marca **MADEL**.

Descripción

La viga fría **WAAB-600** es una unidad terminal de inducción aire-agua que permite, de forma conjunta, el suministro, el tratamiento térmico y la difusión del aire de impulsión, con el objetivo de mantener sus condiciones interiores al nivel de confort deseado. De esta forma, las vigas frías aprovechan las excelentes propiedades térmicas del agua para garantizar un óptimo nivel de confort con el mínimo consumo de energía.

WAAB-600 Viga para impulsión de aire.

- .../2T/ Batería de 2 tubos.
- .../4T/ Batería de 4 tubos.
- .../LD/ Conexión lateral derecha.
- .../LI/ Conexión lateral izquierda.
- .../S/ Conexión superior.
- .../ / Apoyo estándar.
- .../T15/ Apoyo para techos modulares perfil 15 mm y placa descolgada.
- .../T24/ Apoyo para techos modulares perfil 24 mm y placa descolgada.
- .../KS/ Toberas de impulsión pequeñas.
- .../KM/ Toberas de impulsión medianas.
- .../KL/ Toberas de impulsión grandes.
- .../FC/ Placa frontal con perforaciones circulares.
- .../FQ/ Placa frontal con perforaciones cuadradas.
- .../FL/ Placa frontal con rejilla lineal de aluminio.
- .../TY.../ consultar PDF para otras tipologías combinadas de impulsión y retorno)

Accesorios

DEF Aletas deflectoras.

Fijación

(D) Escuadras para suspensión del techo.

Acabados

- R9016S** Pintado blanco RAL 9016 semi-mate (60-70% brillo)
- R9010S** Pintado blanco RAL 9010 semi-mate (60-70% brillo)
- RAL...** Pintado otros colores RAL: ver página INFO.

LI, LD, S											
L ₁ (mm)		L _N (mm)	W (mm)	L ₂ (mm)		A (mm)	B (mm)	D (mm)	C (mm)		Ø (mm)
min	max			min	max				min	max	
895	2995	900	595	860	2960	788	394	18,5	71	2171	1-125
1195	2995	1200	595	1160	2960	1088	544	18,5	71	1871	1-125
1495	2995	1500	595	1460	2960	1388	694	18,5	71	1571	1-125
1795	2995	1800	595	1760	2960	1688	844	18,5	71	1271	1-125
2095	2995	2100	595	2060	2960	1988	450	18,5	71	971	2-125
2395	2995	2400	595	2360	2960	2288	600	18,5	71	671	2-125
2695	2995	2700	595	2660	2960	2588	750	18,5	71	371	2-125
2995	2995	3000	595	2960	2960	2888	900	18,5	71	71	2-125

Vigas frías activas de 4 direcciones



Datos técnicos

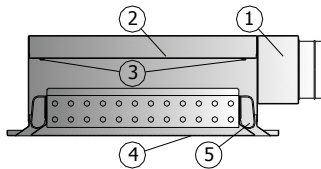

- 1.- Entrada de aire primario
- 2.- Plenum
- 3.- Toberas
- 4.- Frontal extraíble
- 5.- Deflector regulable

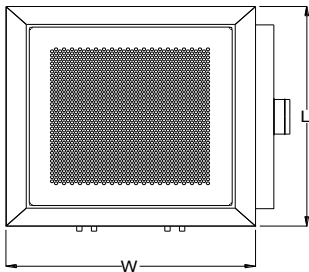
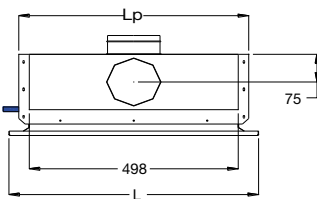
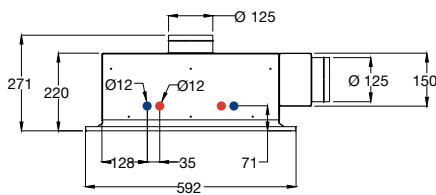
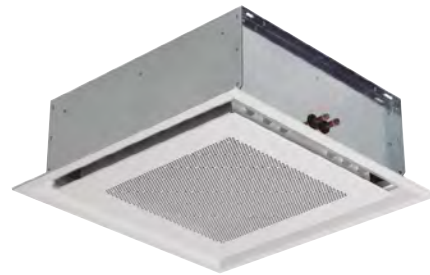

mm	W	L	Lp
600x600	592	592	547
625x625	620	620	547
675x675	670	670	547
600x1200	592	1192	1147
625x1250	620	1245	1147
675x1350	670	1345	1147

Descripción

La viga fría **WAAB 4-WAY** es una unidad terminal de inducción aire-agua que permite, de forma conjunta, el suministro, el tratamiento térmico y la difusión del aire de impulsión, con el objetivo de mantener sus condiciones interiores al nivel de confort deseado. De esta forma, las vigas frías aprovechan las excelentes propiedades térmicas del agua para garantizar un óptimo nivel de confort con el mínimo consumo de energía.

WAAB 4-WAY Viga para impulsión de aire en 4 direcciones.

- .../2T/ Batería de 2 tubos.
- .../4T/ Batería de 4 tubos.
- .../LD/ Conexión superior derecha.
- .../LI/ Conexión superior izquierda.
- .../S/ Conexión superior.
- .../ / Apoyo estándar.
- .../T15/ Apoyo para techos modulares perfil 15 mm y placa descolgada.
- .../T24/ Apoyo para techos modulares perfil 24 mm y placa descolgada.
- .../KS/ Toberas de impulsión pequeñas.
- .../KM/ Toberas de impulsión medianas.
- .../KL/ Toberas de impulsión grandes.
- .../FC/ Placa frontal con perforaciones circulares.
- .../FQ/ Placa frontal con perforaciones cuadradas.
- .../FL/ Placa frontal con rejilla lineal de aluminio.

Accesorios

DEF Aletas deflectoras.

Fijación

(D) Escuadras para suspensión del techo.

Acabados

R9016S Pintado blanco RAL 9016 semi-mate (60-70% brillo)

R9010S Pintado blanco RAL 9010 semi-mate (60-70% brillo)

RAL... Pintado otros colores RAL: ver página INFO.

Prescripción

Sum. y col. de viga fría activa para impulsión de aire, con batería de 4 tubos, plenum de conexión lateral derecha, toberas medianas prefijadas, placa frontal perforada circular, con aletas deflectoras, **WAAB 4-WAY/ 4T / LD / KM / FC / 600x600 / DEF** construida en acero galvanizado lacado color blanco **R9010S**. Marca **MADÉL**.

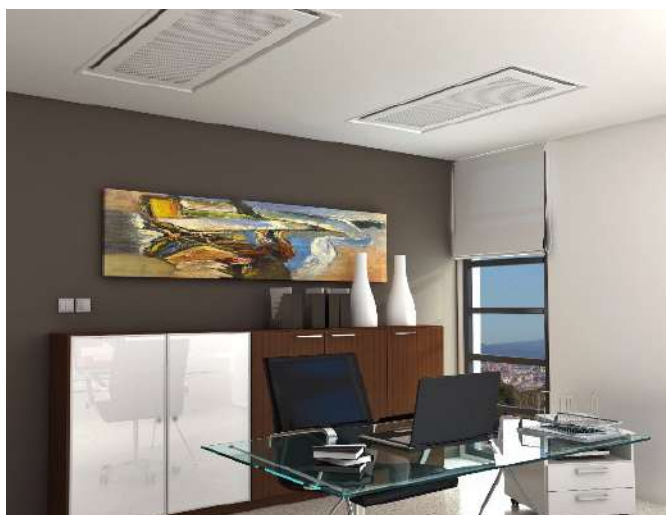

Vigas frías activas de 1 vía de difusión



Datos técnicos

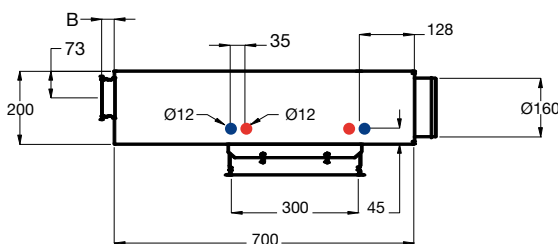
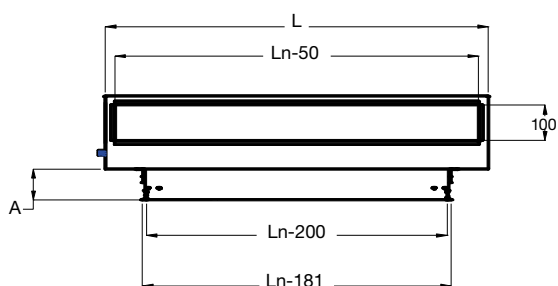
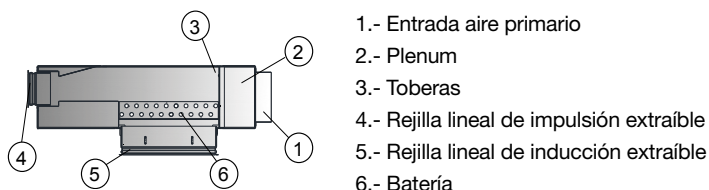

AMT



LMT



LMT-15



Descripción

La viga fría **WAAB-SUITE** es una unidad terminal de inducción aire-agua que permite, de forma conjunta, el suministro, el tratamiento térmico y la difusión del aire de impulsión, con el objetivo de mantener sus condiciones interiores al nivel de confort deseado. De esta forma, las vigas frías aprovechan las excelentes propiedades térmicas del agua para garantizar un óptimo nivel de confort con el mínimo consumo de energía.

WAAB-SUITE Viga para impulsión de aire en 1 dirección. Diseñada para montaje en habitaciones.

- .../2T/ Batería de 2 tubos.
- .../4T/ Batería de 4 tubos.
- .../LD/ Conexión lateral derecha.
- .../LI/ Conexión lateral izquierda.
- .../KS/ Toberas de impulsión pequeñas.
- .../KM/ Toberas de impulsión medianas.
- .../KL/ Toberas de impulsión grandes.
- .../AMT/ Impulsión mediante rejilla de simple deflexión.
- .../LMT/ Impulsión mediante rejilla lineal.
- .../LMT-15/ Impulsión mediante rejilla lineal a 15°.
- .../LN/ Longitud nominal 900, 1200 o 1500.

Fijación

(D) Escuadras para suspensión del techo.

Acabados

- AA** Anodizado color plata mate.
- R9016S** Pintado blanco RAL 9016 semi-mate (60-70% brillo)
- R9010S** Pintado blanco RAL 9010 semi-mate (60-70% brillo)
- RAL...** Pintado otros colores RAL: ver página INFO.

Prescripción

Sum. y col. de viga fría activa para impulsión de aire, con batería de 4 tubos, plenum de conexión lateral derecha, toberas medianas prefijadas, **WAAB-SUITE/ 4T / LD / KM / LMT AA/ 1200** construida con aletas de aluminio anodizado color plata mate **AA**. Marca **MADEL**.



mm	L	A	B
900	895	65-85	59-40
1200	1195		
1500	1495		

Inductores horizontales



Datos técnicos

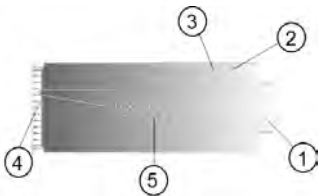

- 1.- Entrada aire primario
- 2.- Plenum
- 3.- Toberas
- 4.- Rejilla de impulsión/retorno extraíble
- 5.- Batería

Descripción

El inductor **WAAB-ROOM** es una unidad terminal de inducción aire-agua que permite en un mismo equipo el tratamiento térmico, la ventilación y la correcta difusión del aire. Está formada por un intercambiador agua-aire, una toma de aire de ventilación y una única rejilla de impulsión/inducción, diseñada con el objetivo de mantener unas condiciones interiores de confort óptimas. **WAAB-ROOM** está especialmente diseñado para poder ser instalado en falso techo donde la rejilla de inducción no puede ser colocada en la parte inferior, utilizando la misma rejilla como impulsión e inducción.

WAAB-ROOM Inductores horizontales con rejilla impulsión / retorno frontal.

AMT



LMT



LMT-15

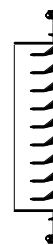

- .../2T/ Batería de 2 tubos.
- .../4T/ Batería de 4 tubos.
- .../LD/ Conexión lateral derecha.
- .../LI/ Conexión lateral izquierda.
- .../KS/ Toberas de impulsión pequeñas.
- .../KM/ Toberas de impulsión medianas.
- .../KL/ Toberas de impulsión grandes.
- .../AMT/ Rejilla de simple deflexión AMT.
- .../LMT/ Rejilla lineal LMT.
- .../LMT-15/ Rejilla lineal LMT-15.
- .../LN/ Longitud nominal (1200 y 1500)

Fijación

(D) Ranuras en el plenum para suspensión del techo.

Acabados

- AA...** Anodizado plata mate (solo para rejillas LMT)
- R9016S** Pintado blanco RAL 9016 semi-mate (60-70% brillo)
- R9010S** Pintado blanco RAL 9010 semi-mate (60-70% brillo)
- RAL...** Pintado otros colores RAL: ver página INFO.

Texto de prescripción

Sum. y col. de inductor horizontal frontal con una única rejilla impulsión/retorno, con batería de 4 tubos, plenum de conexión lateral derecha, toberas medianas prefijadas **WAAB-ROOM / 4T / LD / KM / LMT AA / 1200** con rejilla lineal LMT de aletas fijas en aluminio anodizado color plata mate **AA**. Marca **MADEL**.



Rejillas de impulsión



Rejillas de impulsión premium

AMT&CTM con cojinetes de nylon para una óptima regulación de las aletas

Junta de estanqueidad en el perímetro posterior para el sellado con la pared

INDEX

BMC rejillas para conducto circular

AMT rejillas de simple deflexión

CTM rejillas de doble deflexión

AMT-AC rejillas de aletas curvadas para techo

Rejillas para conducto circular



Datos técnicos

CMC

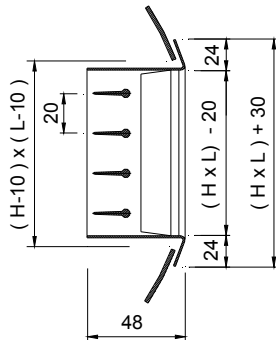

CMC+SD

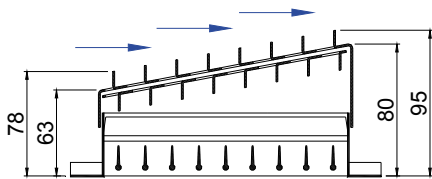

Descripción

Rejillas de acero galvanizado para conducto circular. Aletas orientables individualmente paralelas a la dimensión menor (cota H)

BMC Rejilla de simple deflexión.

CMC Rejilla de doble deflexión.

Accesorios

SD Regulador-Captador de aire en acero.

Fijación

(T) Tornillos visibles.

Acabados

R9006M Pintado color aluminio RAL 9006 mate (20-30% brillo)

R9016S Pintado blanco RAL 9016 semi-mate (60-70% brillo)

R9010S Pintado blanco RAL 9010 semi-mate (60-70% brillo)

RAL... Pintado otros colores RAL: ver página INFO.

Prescripción

Sum. y col. de rejilla de doble deflexión para conductos circulares con aletas orientables individualmente y 1ª fila paralelas a la dimensión menor serie **CMC+SD (T) R9006M dim. LxH**, construida en acero galvanizado y lacado color aluminio RAL 9006 Mate, con regulador-captador de caudal construido en acero galvanizado y fijación por tornillos vistos. Marca **MADEL**.

L x H	BMC	CMC	BMC+SD	CMC+SD	duct Ø	Lwa1 < 35 dB(A) without SD	Lwa1 = 45 dB(A) without SD
mm	eur	eur	eur	eur	mm	m³/h	m³/h
300x75	16,14	25,70	31,67	41,21	200 - 400	108-150	195
400x75	20,38	29,98	39,54	49,12	200 - 400	145-205	260
500x75	24,62	34,26	47,41	57,03	200 - 400	180-250	325
600x75	28,81	39,70	53,12	64,03	200 - 400	225-315	405
700x75	34,03	48,60	71,16	85,71	200 - 400	260-370	475
800x75	37,84	53,21	79,96	95,36	200 - 400	290-410	530
900x75	41,20	57,34	87,25	103,41	200 - 400	325-460	595
1000x75	44,61	61,46	95,79	112,63	200 - 400	350-500	645
1200x75	53,52	73,72	114,96	135,14	200 - 400	420-600	774
300x125	19,27	28,76	38,35	47,86	300 - 900	210-290	375
400x125	23,34	33,93	45,40	56,01	300 - 900	280-390	500
500x125	27,42	39,13	52,50	64,16	300 - 900	350-490	630
600x125	32,11	45,41	62,09	75,43	300 - 900	425-590	760
700x125	37,98	55,60	79,12	96,74	300 - 900	490-700	900
800x125	42,42	61,16	88,62	107,36	300 - 900	550-785	1010
900x125	46,22	65,94	97,22	116,96	300 - 900	630-895	1160
1000x125	50,19	70,98	106,14	126,92	300 - 900	720-1010	1300
1200x125	60,23	85,18	127,40	152,32	300 - 900	865-1200	1560
300x225	22,65	35,73	43,98	57,17	600 - 1600	410-570	730
400x225	27,87	42,56	58,96	73,68	600 - 1600	545-760	975
500x225	33,07	49,37	73,90	90,18	600 - 1600	685-960	1230
600x225	39,06	56,93	84,78	102,67	600 - 1600	785-1094	1410
700x225	45,74	71,35	100,02	125,67	600 - 1600	900-1280	1640
800x225	51,40	78,68	117,44	144,74	600 - 1600	1035-1470	1880
900x225	56,45	85,25	130,88	159,69	600 - 1600	1170-1660	2130
1000x225	61,37	91,75	144,60	175,03	600 - 1600	1300-1830	2360
1200x225	73,63	110,12	173,52	210,03	600 - 1600	1560-2195	2830

Rejillas de simple deflexión

Datos técnicos

AMT

AMT+SP

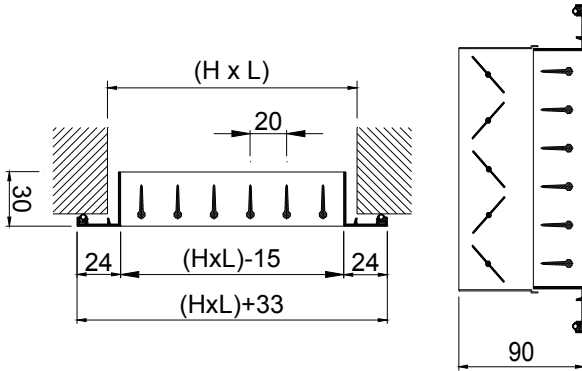

Descripción

Rejillas de simple deflexión para impulsión del aire con aletas orientables individualmente. Fabricadas en aluminio.

AMT-AN Rejilla con aletas paralelas a la dimensión mayor (cota L)

BMT-AN Rejilla con aletas paralelas a la dimensión menor (cota H)

Accesorios

SP Regulador de caudal de aletas opuestas construido en acero zincado lacado negro.

CM Marco de montaje construido en acero galvanizado (suministro en 4 elementos)

PLRO Plenum con conexión circular: ver Accesorios.

Fijación

(S) Clips. Precisa marco de montaje CM.

(O) Tornillo oculto. Precisa marco CM (suplemento *)

(T) Tornillos visibles (suplemento *)

Acabados

AA Anodizado color plata mate.

M9016 Prelacado blanco similar al RAL 9016 (85-95% brillo)

R9010S Prelacado blanco RAL 9010 semi-mate (60-70% brillo)

RAL... Pintado otros colores RAL: ver página INFO.

Prescripción

Sum. y col. de rejilla de simple deflexión para impulsión con aletas orientables individualmente y paralelas a la cota mayor serie **AMT-AN+SP+CM (S) M9016 dim. LxH**, construida en aluminio y lacado color blanco **M9016** con regulador de caudal de aletas opuestas, construido en acero electrozincado lacado negro **SP**, fijación con clips **(S)** y marco de montaje **CM**. Marca **MADEL**.



L x H	AMT-AN M9016	AMT-AN R9010S	AMT-AN AA	AMT-AN+SP M9016	AMT-AN+SP R9010S	AMT-AN+SP AA	CM	Lwa1 < 35 dB(A)	Lwa1 45 dB(A)
mm	eur	eur	eur	eur	eur	eur	eur	m³/h	m³/h
200x100	10,67	10,90	10,77	18,12	18,35	18,22	2,68	120-175	200
250x100	11,79	12,03	11,92	20,27	20,51	20,40	2,90	155-215	275
300x100	13,01	13,26	13,14	23,02	23,27	23,15	3,06	180-250	325
350x100	15,32	15,64	15,46	26,75	27,07	26,89	3,21	215-300	390
400x100	15,78	16,10	15,96	28,36	28,68	28,54	3,38	245-340	435
450x100	18,42	18,79	18,59	32,35	32,72	32,52	3,56	280-390	500
500x100	18,94	19,31	19,11	34,04	34,41	34,21	3,67	305-430	550
600x100	23,31	23,78	23,56	40,70	41,17	40,95	4,18	370-515	665
700x100	27,17	27,70	27,43	49,64	50,17	49,90	4,95	440-615	795
800x100	30,24	30,84	30,54	54,95	55,55	55,25	5,33	500-700	910
900x100	33,43	34,09	33,76	60,83	61,49	61,16	5,74	560-790	1020
1000x100	35,80	36,53	36,16	65,54	66,27	65,90	6,41	630-880	1135
200x150	13,08	13,34	13,22	21,23	21,49	21,37	2,86	190-265	340
250x150	13,92	14,19	14,06	23,33	23,60	23,47	3,01	235-330	420
300x150	15,34	15,66	15,50	26,31	26,63	26,47	3,21	290-405	520
350x150	18,04	18,40	18,23	30,23	30,59	30,42	3,33	335-465	600
400x150	18,61	18,97	18,80	32,07	32,43	32,26	3,54	385-540	695
450x150	21,72	22,16	21,95	36,42	36,86	36,65	3,67	440-615	795
500x150	22,15	22,58	22,36	38,33	38,76	38,54	3,85	485-680	875
600x150	26,45	26,98	26,71	45,06	45,59	45,32	4,32	595-830	1070
700x150	32,34	33,00	32,67	56,28	56,94	56,61	5,07	690-970	1250
800x150	35,39	36,10	35,74	61,85	62,56	62,20	5,44	790-1110	1425
900x150	39,55	40,34	39,95	68,41	69,20	68,81	5,91	890-1245	1610
1000x150	42,34	43,19	42,76	74,05	74,90	74,47	6,51	990-1380	1780
200x200	15,87	16,18	16,02	24,85	25,16	25,00	2,98	245-340	435
250x200	17,65	17,99	17,82	27,89	28,23	28,06	3,19	315-440	565
300x200	19,41	19,78	19,59	31,15	31,52	31,33	3,35	380-530	680
350x200	22,16	22,59	22,37	35,18	35,61	35,39	3,50	450-630	810
400x200	23,02	23,47	23,27	37,34	37,79	37,59	3,67	515-720	925
450x200	26,78	27,30	27,04	42,48	43,00	42,74	3,87	575-805	1035
500x200	27,55	28,09	27,82	44,82	45,36	45,09	4,01	650-905	1165
600x200	32,07	32,73	32,41	52,07	52,73	52,41	4,47	785-1095	1410
700x200	39,96	40,76	40,35	65,50	66,30	65,89	5,22	915-1280	1650
800x200	43,38	44,26	43,81	71,60	72,48	72,03	5,60	1045-1450	1880
900x200	49,00	49,98	49,49	79,81	80,79	80,30	6,09	1170-1645	2120
1000x200	52,75	53,81	53,28	86,68	87,74	87,21	6,67	1310-1830	2365
250x250	20,00	20,40	20,20	31,21	31,61	31,41	3,35	395-555	715
300x250	22,11	22,54	22,32	34,51	34,94	34,72	3,56	485-680	875
400x250	27,03	27,58	27,30	42,31	42,86	42,58	3,90	655-920	1185
500x250	33,21	33,88	33,55	51,61	52,28	51,95	4,18	830-1160	1490
600x250	38,28	39,06	38,68	59,61	60,39	60,01	4,67	1000-1400	1800
700x250	43,93	44,78	44,35	69,62	70,47	70,04	5,22	1165-1630	2095
800x250	49,52	50,52	50,02	79,52	80,52	80,02	5,81	1340-1870	2410
900x250	54,83	55,95	55,39	87,91	89,03	88,47	6,26	1505-2105	2710
1000x250	60,17	61,37	60,76	96,36	97,56	96,95	6,87	1700-2375	3070
300x300	25,76	26,28	26,01	39,11	39,63	39,36	3,76	575-805	1035
400x300	31,58	32,21	31,90	48,02	48,65	48,34	4,10	785-1095	1410
500x300	38,65	39,41	39,02	58,52	59,28	58,89	4,38	980-1375	1765
600x300	44,58	45,49	45,03	67,55	68,46	68,00	4,89	1190-1665	2140
700x300	51,03	52,05	51,52	78,65	79,67	79,14	5,62	1385-1940	2495
800x300	57,43	58,58	58,00	89,71	90,86	90,28	6,02	1600-2240	2880
900x300	64,68	65,97	65,32	100,36	101,65	101,00	6,46	1800-2520	3240
1000x300	71,95	73,36	72,64	110,99	112,40	111,68	7,07	2000-2800	3610
400x400	39,93	40,72	40,32	58,66	59,45	59,05	4,41	1050-1470	1895
500x400	47,47	48,41	47,94	70,23	71,17	70,70	4,69	1325-1850	2381
600x400	54,91	56,00	55,46	81,35	82,44	81,90	5,19	1600-2240	2880
700x400	63,63	64,92	64,26	95,30	96,59	95,93	5,94	1865-2610	3355
800x400	72,38	73,83	73,09	109,26	110,71	109,97	6,31	2140-2990	3860
900x400	80,49	82,08	81,29	121,29	122,88	122,09	6,77	2405-3365	3860
1000x400	88,61	90,38	89,50	134,14	135,91	135,03	7,41	2675-3735	4850

(*)	eur
(O)	3,34
(T)	1,24

L x H mm	BMT-AN M9016 eur	BMT-AN R9010S eur	BMT-AN AA eur	BMT-AN+SP M9016 eur	BMT-AN+SP R9010S eur	BMT-AN+SP AA eur	CM eur	Lwa1 < 35 dB(A) m³/h	Lwa1 45 dB(A) m³/h
200x100	13,59	13,86	13,73	21,04	21,31	21,18	2,68	120-175	200
250x100	14,90	15,20	15,04	23,38	23,68	23,52	2,90	155-215	275
300x100	17,36	17,71	17,52	27,37	27,72	27,53	3,06	180-250	325
350x100	19,03	19,43	19,22	30,46	30,86	30,65	3,21	215-300	390
400x100	21,34	21,78	21,56	33,92	34,36	34,14	3,38	245-340	435
450x100	23,06	23,54	23,31	36,99	37,47	37,24	3,56	280-390	500
500x100	25,40	25,91	25,64	40,50	41,01	40,74	3,67	305-430	550
600x100	29,65	30,25	29,95	47,04	47,64	47,34	4,18	370-515	665
700x100	33,87	34,54	34,21	56,34	57,01	56,68	4,95	440-615	795
800x100	39,09	39,87	39,49	63,80	64,58	64,20	5,33	500-700	910
900x100	43,02	43,90	43,45	70,42	71,30	70,85	5,74	560-790	1020
1000x100	46,98	47,92	47,45	76,72	77,66	77,19	6,41	630-880	1135
200x150	14,19	14,48	14,33	22,34	22,63	22,48	2,86	190-265	340
250x150	16,14	16,46	16,29	25,55	25,87	25,70	3,01	235-330	420
300x150	18,69	19,06	18,90	29,66	30,03	29,87	3,21	290-405	520
350x150	20,48	20,90	20,70	32,67	33,09	32,89	3,33	335-465	600
400x150	22,95	23,41	23,19	36,41	36,87	36,65	3,54	385-540	695
450x150	24,77	25,26	25,02	39,47	39,96	39,72	3,67	440-615	795
500x150	27,09	27,64	27,36	43,27	43,82	43,54	3,85	485-680	875
600x150	31,73	32,36	32,04	50,34	50,97	50,65	4,32	595-830	1070
700x150	36,12	36,84	36,48	60,06	60,78	60,42	5,07	690-970	1250
800x150	41,65	42,49	42,05	68,11	68,95	68,51	5,44	790-1110	1425
900x150	45,90	46,82	46,35	74,76	75,68	75,21	5,91	890-1245	1610
1000x150	49,97	50,95	50,46	81,68	82,66	82,17	6,51	990-1380	1780
200x200	15,87	16,18	16,02	24,85	25,16	25,00	2,98	245-340	435
250x200	18,04	18,40	18,23	28,28	28,64	28,47	3,19	315-440	565
300x200	21,01	21,41	21,20	32,75	33,15	32,94	3,35	380-530	680
350x200	23,09	23,57	23,33	36,11	36,59	36,35	3,50	450-630	810
400x200	25,93	26,44	26,19	40,25	40,76	40,51	3,67	515-720	925
450x200	27,97	28,52	28,26	43,67	44,22	43,96	3,87	575-805	1035
500x200	30,79	31,40	31,08	48,06	48,67	48,35	4,01	650-905	1165
600x200	35,76	36,49	36,12	55,76	56,49	56,12	4,47	785-1095	1410
700x200	41,35	42,19	41,77	66,89	67,73	67,31	5,22	915-1280	1650
800x200	46,72	47,66	47,20	74,94	75,88	75,42	5,60	1045-1450	1880
900x200	51,76	52,80	52,28	82,57	83,61	83,09	6,09	1170-1645	2120
1000x200	56,51	57,64	57,08	90,44	91,57	91,01	6,67	1310-1830	2365
250x250	20,00	20,40	20,20	31,21	31,61	31,41	3,35	395-555	715
300x250	23,30	23,77	23,54	35,70	36,17	35,94	3,56	485-680	875
400x250	28,72	29,28	29,00	44,00	44,56	44,28	3,90	655-920	1185
500x250	34,74	35,44	35,08	53,14	53,84	53,48	4,18	830-1160	1490
600x250	40,28	41,08	40,69	61,61	62,41	62,02	4,67	1000-1400	1800
700x250	46,26	47,20	46,72	71,95	72,89	72,41	5,22	1165-1630	2095
800x250	52,23	53,28	52,75	82,23	83,28	82,75	5,81	1340-1870	2410
900x250	57,60	58,75	58,19	90,68	91,83	91,27	6,26	1505-2105	2710
1000x250	62,98	64,23	63,61	99,17	100,42	99,80	6,87	1700-2375	3070
300x300	25,76	26,28	26,01	39,11	39,63	39,36	3,76	575-805	1035
400x300	31,67	32,30	31,98	48,11	48,74	48,42	4,10	785-1095	1410
500x300	38,24	39,01	38,63	58,11	58,88	58,50	4,38	980-1375	1765
600x300	44,43	45,30	44,87	67,40	68,27	67,84	4,89	1190-1665	2140
700x300	50,87	51,91	51,38	78,49	79,53	79,00	5,62	1385-1940	2495
800x300	57,33	58,50	57,93	89,61	90,78	90,21	6,02	1600-2240	2880
900x300	63,94	65,22	64,56	99,62	100,90	100,24	6,46	1800-2520	3240
1000x300	70,52	71,95	71,23	109,56	110,99	110,27	7,07	2000-2800	3610
400x400	39,93	40,72	40,32	58,66	59,45	59,05	4,41	1050-1470	1895
500x400	47,10	48,06	47,59	69,86	70,82	70,35	4,69	1325-1850	2381
600x400	54,96	56,03	55,49	81,40	82,47	81,93	5,19	1600-2240	2880
700x400	63,77	65,04	64,42	95,44	96,71	96,09	5,94	1865-2610	3355
800x400	72,57	74,05	73,32	109,45	110,93	110,20	6,31	2140-2990	3860
900x400	80,17	81,79	80,98	120,97	122,59	121,78	6,77	2405-3365	3860
1000x400	87,74	89,50	88,62	133,27	135,03	134,15	7,41	2675-3735	4850

(*)	eur
(O)	3,34
(T)	1,24

Rejillas de doble deflexión



Datos técnicos

CTM

CTM+SP

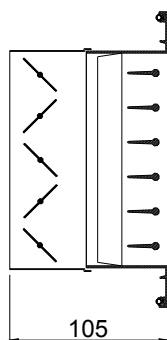
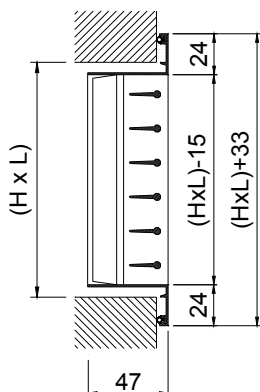

Descripción

Rejillas de doble deflexión para impulsión del aire con aletas orientables individualmente, fabricadas en aluminio.

CTM-AN Rejilla con la primera fila de aletas paralelas a la dimensión mayor (cota L)

CMT-AN Rejilla con la primera fila de aletas paralelas a la dimensión menor (cota H)

Accesorios

SP Regulador de caudal de aletas opuestas construido en acero zincado lacado negro.

CM Marco de montaje construido en acero galvanizado (suministro en 4 elementos)

PLRO Plenum con conexión circular: ver Accesorios.

Fijación

(S) Clips. Precisa marco de montaje CM.

(O) Tornillo oculto. Precisa marco CM (suplemento *)

(T) Tornillos visibles (suplemento *)

Acabados CTM-AN

SLAA Anodizado color plata mate. Aletas traseras color negro.

SL16 Prelacado blanco similar al RAL 9016 (85-95% brillo)

Aletas traseras color negro.

SL10 Prelacado blanco RAL 9010 semi-mate (60-70% brillo)

Aletas traseras color negro.

RAL... Pintado otros colores RAL, incluso aletas traseras: ver pagina INFO.

Acabados CMT-AN

AA Anodizado color plata mate.

M9016 Prelacado blanco similar al RAL 9016 (85-95% brillo).

R9010S Prelacado blanco RAL 9010 semi-mate (60-70% brillo)

RAL... Pintado otros colores RAL: ver página INFO.

Prescripción

Sum. y col. de rejilla de doble deflexión para impulsión con aletas orientables individualmente y paralelas a la cota mayor serie

CTM-AN+SP+CM (S) SL16 dim. LxH, construida en aluminio y pintado color blanco similar al RAL 9016 (85-95% brillo) y aletas traseras color negro, con regulador de caudal de aletas opuestas, fijación por clips y marco de montaje. Marca **MADEL**.



L x H	CTM-AN	CTM-AN	CTM-AN	CTM-AN+SP	CTM-AN+SP	CTM-AN+SP	CM	Lwa1	Lwa1
mm	SL16	SL10	SLAA	SL16	SL10	SLAA	eur	< 35 dB(A)	45 dB(A)
	eur	eur	eur	eur	eur	eur		m³/h	m³/h
200x100	16,14	16,45	16,59	23,59	23,90	24,04	2,68	110-160	200
250x100	18,17	18,54	18,70	26,65	27,02	27,18	2,90	140-180	250
300x100	20,54	20,97	21,16	30,55	30,98	31,17	3,06	175-240	300
350x100	23,74	24,23	24,46	35,17	35,66	35,89	3,21	200-290	380
400x100	25,02	25,51	25,76	37,60	38,09	38,34	3,38	225-325	410
450x100	28,09	28,68	28,93	42,02	42,61	42,86	3,56	275-375	490
500x100	29,22	29,79	30,07	44,32	44,89	45,17	3,67	290-400	500
600x100	36,35	37,07	37,40	53,74	54,46	54,79	4,18	350-500	600
700x100	43,40	44,28	44,65	65,87	66,75	67,12	4,95	390-560	715
800x100	49,40	50,40	50,85	74,11	75,11	75,56	5,33	450-640	830
900x100	53,69	54,76	55,27	81,09	82,16	82,67	5,74	510-720	925
1000x100	57,88	59,04	59,57	87,62	88,78	89,31	6,41	660-790	1020
200x150	19,51	19,91	20,08	27,66	28,06	28,23	2,86	180-250	310
250x150	21,19	21,61	21,81	30,60	31,02	31,22	3,01	220-320	400
300x150	24,03	24,51	24,73	35,00	35,48	35,70	3,21	280-380	500
350x150	28,06	28,61	28,89	40,25	40,80	41,08	3,33	300-440	560
400x150	29,69	30,27	30,55	43,15	43,73	44,01	3,54	350-500	600
450x150	33,45	34,11	34,42	48,15	48,81	49,12	3,67	410-580	700
500x150	35,08	35,78	36,10	51,26	51,96	52,28	3,85	450-610	800
600x150	41,28	42,10	42,49	59,89	60,71	61,10	4,32	550-800	950
700x150	51,76	52,79	53,28	75,70	76,73	77,22	5,07	630-880	1135
800x150	58,81	59,98	60,52	85,27	86,44	86,98	5,44	705-1005	1300
900x150	64,21	65,51	66,08	93,07	94,37	94,94	5,91	810-1130	1460
1000x150	69,35	70,75	71,38	101,06	102,46	103,09	6,51	900-1270	1640
200x200	22,80	23,27	23,45	31,78	32,25	32,43	2,98	230-330	420
250x200	25,92	26,43	26,65	36,16	36,67	36,89	3,19	290-430	550
300x200	29,47	30,06	30,32	41,21	41,80	42,06	3,35	380-500	650
350x200	33,50	34,19	34,49	46,52	47,21	47,51	3,50	425-600	750
400x200	35,57	36,29	36,61	49,89	50,61	50,93	3,67	500-700	880
450x200	40,15	40,97	41,32	55,85	56,67	57,02	3,87	560-810	960
500x200	41,86	42,69	43,09	59,13	59,96	60,36	4,01	600-880	1100
600x200	49,13	50,11	50,57	69,13	70,11	70,57	4,47	800-1100	1350
700x200	63,08	64,35	64,93	88,62	89,89	90,47	5,22	860-1210	1555
800x200	70,30	71,72	72,36	98,52	99,94	100,58	5,60	990-1385	1785
900x200	77,14	78,69	79,39	107,95	109,50	110,20	6,09	1115-1560	2010
1000x200	83,63	85,28	86,06	117,56	119,21	119,99	6,67	1240-1735	2240
250x250	29,28	29,86	30,16	40,49	41,07	41,37	3,35	390-550	700
300x250	33,30	33,97	34,27	45,70	46,37	46,67	3,56	460-645	825
400x250	41,99	42,84	43,23	57,27	58,12	58,51	3,90	595-830	1070
500x250	50,50	51,48	51,96	68,90	69,88	70,36	4,18	775-1085	1395
600x250	59,01	60,19	60,73	80,34	81,52	82,06	4,67	935-1310	1685
700x250	69,85	71,25	71,88	95,54	96,94	97,57	5,22	1090-1525	1965
800x250	80,71	82,32	83,07	110,71	112,32	113,07	5,81	1260-1760	2270
900x250	88,30	90,07	90,88	121,38	123,15	123,96	6,26	1515-1980	2555
1000x250	95,88	97,80	98,70	132,07	133,99	134,89	6,87	1575-2200	2835
300x300	37,95	38,72	39,06	51,30	52,07	52,41	3,76	560-780	1005
400x300	48,02	48,97	49,41	64,46	65,41	65,85	4,10	750-1045	1345
500x300	57,74	58,89	59,42	77,61	78,76	79,29	4,38	945-1325	1700
600x300	67,21	68,56	69,18	90,18	91,53	92,15	4,89	1135-1585	2050
700x300	79,70	81,28	82,02	107,32	108,90	109,64	5,62	1325-1845	2390
800x300	92,18	94,02	94,87	124,46	126,30	127,15	6,02	1520-2125	2740
900x300	101,89	103,92	104,86	137,57	139,60	140,54	6,46	1710-2390	3085
1000x300	111,60	113,84	114,87	150,64	152,88	153,91	7,07	1910-2680	3450
400x400	62,51	63,77	64,35	81,24	82,50	83,08	4,41	1000-1410	1815
500x400	73,96	75,44	76,11	96,72	98,20	98,87	4,69	1270-1785	2300
600x400	90,08	91,88	92,73	116,52	118,32	119,17	5,19	1530-2150	2770
700x400	105,14	107,25	108,22	136,81	138,92	139,89	5,94	1785-2505	3115
800x400	120,16	122,58	123,68	157,04	159,46	160,56	6,31	2060-2880	3710
900x400	131,86	134,50	135,71	172,66	175,30	176,51	6,77	2310-3240	4175
1000x400	143,49	146,36	147,68	189,02	191,89	193,21	7,41	2600-3640	4680

(*)	eur
(O)	3,34
(T)	1,24

L x H	CMT-AN M9016	CMT-AN R9010S	CMT-AN AA	CMT-AN+SP M9016	CMT-AN+SP R9010S	CMT-AN+SP AA	CM	Lwa1 < 35 dB(A)	Lwa1 45 dB(A)
mm	eur	eur	eur	eur	eur	eur	eur	m³/h	m³/h
200x100	16,46	16,79	16,62	23,91	24,24	24,07	2,68	110-160	200
250x100	18,55	18,92	18,73	27,03	27,40	27,21	2,90	140-180	250
300x100	20,99	21,40	21,19	31,00	31,41	31,20	3,06	175-240	300
350x100	24,24	24,73	24,49	35,67	36,16	35,92	3,21	200-290	380
400x100	25,52	26,03	25,79	38,10	38,61	38,37	3,38	225-325	410
450x100	28,69	29,25	28,97	42,62	43,18	42,90	3,56	275-375	490
500x100	29,81	30,41	30,10	44,91	45,51	45,20	3,67	290-400	500
600x100	37,07	37,83	37,46	54,46	55,22	54,85	4,18	350-500	600
700x100	44,29	45,17	44,72	66,76	67,64	67,19	4,95	390-560	715
800x100	50,41	51,43	50,92	75,12	76,14	75,63	5,33	450-640	830
900x100	54,77	55,87	55,32	82,17	83,27	82,72	5,74	510-720	925
1000x100	59,06	60,24	59,67	88,80	89,98	89,41	6,41	660-790	1020
200x150	19,91	20,31	20,10	28,06	28,46	28,25	2,86	180-250	310
250x150	21,61	22,07	21,83	31,02	31,48	31,24	3,01	220-320	400
300x150	24,51	25,02	24,76	35,48	35,99	35,73	3,21	280-380	500
350x150	28,65	29,21	28,93	40,84	41,40	41,12	3,33	300-440	560
400x150	30,28	30,89	30,58	43,74	44,35	44,04	3,54	350-500	600
450x150	34,12	34,82	34,47	48,82	49,52	49,17	3,67	410-580	700
500x150	35,78	36,51	36,15	51,96	52,69	52,33	3,85	450-610	800
600x150	42,11	42,97	42,54	60,72	61,58	61,15	4,32	550-800	950
700x150	52,81	53,86	53,33	76,75	77,80	77,27	5,07	630-880	1135
800x150	60,02	61,21	60,60	86,48	87,67	87,06	5,44	705-1005	1300
900x150	65,53	66,85	66,19	94,39	95,71	95,05	5,91	810-1130	1460
1000x150	70,77	72,18	71,48	102,48	103,89	103,19	6,51	900-1270	1640
200x200	23,27	23,73	23,50	32,25	32,71	32,48	2,98	230-330	420
250x200	26,44	26,97	26,70	36,68	37,21	36,94	3,19	290-430	550
300x200	30,07	30,67	30,36	41,81	42,41	42,10	3,35	380-500	650
350x200	34,20	34,88	34,53	47,22	47,90	47,55	3,50	425-600	750
400x200	36,30	37,02	36,66	50,62	51,34	50,98	3,67	500-700	880
450x200	40,99	41,80	41,39	56,69	57,50	57,09	3,87	560-810	960
500x200	42,71	43,56	43,13	59,98	60,83	60,40	4,01	600-880	1100
600x200	50,14	51,12	50,63	70,14	71,12	70,63	4,47	800-1100	1350
700x200	64,37	65,66	65,00	89,91	91,20	90,54	5,22	860-1210	1555
800x200	71,74	73,17	72,45	99,96	101,39	100,67	5,60	990-1385	1785
900x200	78,72	80,28	79,50	109,53	111,09	110,31	6,09	1115-1560	2010
1000x200	85,33	87,03	86,18	119,26	120,96	120,11	6,67	1240-1735	2240
250x250	29,89	30,48	30,19	41,10	41,69	41,40	3,35	390-550	700
300x250	33,98	34,66	34,31	46,38	47,06	46,71	3,56	460-645	825
400x250	42,86	43,71	43,28	58,14	58,99	58,56	3,90	595-830	1070
500x250	51,50	52,54	52,03	69,90	70,94	70,43	4,18	775-1085	1395
600x250	60,21	61,42	60,80	81,54	82,75	82,13	4,67	935-1310	1685
700x250	71,28	72,70	71,99	96,97	98,39	97,68	5,22	1090-1525	1965
800x250	82,34	84,01	83,18	112,34	114,01	113,18	5,81	1260-1760	2270
900x250	90,10	91,90	91,01	123,18	124,98	124,09	6,26	1515-1980	2555
1000x250	97,84	99,79	98,82	134,03	135,98	135,01	6,87	1575-2200	2835
300x300	38,73	39,51	39,11	52,08	52,86	52,46	3,76	560-780	1005
400x300	49,00	49,98	49,49	65,44	66,42	65,93	4,10	750-1045	1345
500x300	58,92	60,09	59,50	78,79	79,96	79,37	4,38	945-1325	1700
600x300	68,58	69,97	69,26	91,55	92,94	92,23	4,89	1135-1585	2050
700x300	81,31	82,94	82,13	108,93	110,56	109,75	5,62	1325-1845	2390
800x300	94,05	95,93	95,00	126,33	128,21	127,28	6,02	1520-2125	2740
900x300	103,97	106,05	104,99	139,65	141,73	140,67	6,46	1710-2390	3085
1000x300	113,89	116,17	115,03	152,93	155,21	154,07	7,07	1910-2680	3450
400x400	63,79	65,07	64,44	82,52	83,80	83,17	4,41	1000-1410	1815
500x400	75,47	76,97	76,23	98,23	99,73	98,99	4,69	1270-1785	2300
600x400	91,93	93,75	92,83	118,37	120,19	119,27	5,19	1530-2150	2770
700x400	107,30	109,44	108,36	138,97	141,11	140,03	5,94	1785-2505	3115
800x400	122,63	125,07	123,85	159,51	161,95	160,73	6,31	2060-2880	3710
900x400	134,55	137,24	135,89	175,35	178,04	176,69	6,77	2310-3240	4175
1000x400	146,41	149,35	147,87	191,94	194,88	193,40	7,41	2600-3640	4680

(*)	eur
(O)	3,34
(T)	1,24

Rejillas de aletas curvadas para techo



Datos técnicos

AMT-AC

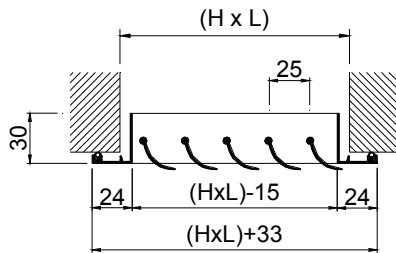

AMT-ACO

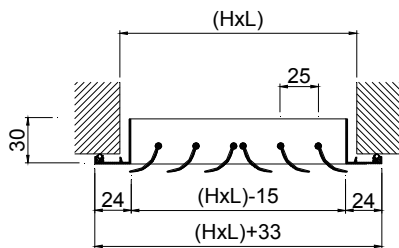

AMT-AC+SP

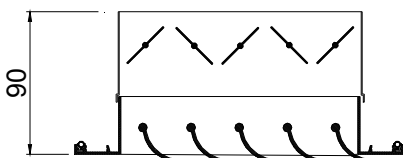

Descripción

Rejillas de aletas curvadas orientables individualmente, apropiadas para instalar en diferentes alturas, a partir de 2,6 m. Construidas en aluminio.

AMT-AC Rejilla de aletas en 1 dirección, paralelas a la dimensión mayor (cota L)

AMT-ACO Rejilla de aletas en 2 direcciones, paralelas a la dimensión mayor.

BMT-AC Rejilla de aletas en 1 dirección, paralelas a la dimensión menor (cota H)

BMT-ACO Rejilla de aletas en 2 direcciones, paralelas a la dimensión menor.

Accesorios

SP Regulador de caudal de aletas opuestas construido en acero zincado lacado negro.

CM Marco de montaje construido en acero galvanizado (suministro en 4 elementos)

PLRO Plenum con conexión circular: ver Accesorios.

Fijación

(T) Tornillos visibles.

(O) Tornillo oculto. Precisa marco CM (suplemento *)

Acabados

AA Anodizado color plata mate.

M9016 Prelacado blanco similar al RAL 9016 (85-95% brillo)

Prescripción

Sum. y col. de rejilla en 1 dirección para impulsión con aletas curvadas orientables individualmente y paralelas a la cota mayor serie **AMT-AC+SP+CM (O) M9016 dim. LxH**, construida en aluminio y lacado color blanco **M9016** con regulador de caudal de aletas opuestas, construido en acero electrozincado lacado negro **SP**, fijación con tornillo oculto **(O)** y marco de montaje **CM**. Marca **MADEL**.



L x H	AMT-AC	AMT-ACO	AMT-AC	AMT-ACO	AMT-AC+SP	AMT-ACO+SP	AMT-AC+SP	AMT-ACO+SP	CM	Lwa1	Lwa1
mm	M9016	M9016	AA	AA	M9016	M9016	AA	AA	eur	< 35 dB(A)	45 dB(A)
	eur	eur	eur	eur	eur	eur	eur	eur		m³/h	m³/h
200x100	13,18	15,17	13,55	15,31	20,63	22,62	21,00	22,76	2,68	54-80	100
250x100	14,55	16,75	14,98	16,91	23,03	25,23	23,46	25,39	2,90	75-105	130
300x100	16,24	18,64	16,70	18,82	26,25	28,65	26,71	28,83	3,06	90-125	165
350x100	17,64	20,24	18,15	20,43	29,07	31,67	29,58	31,86	3,21	108-150	200
400x100	19,03	21,84	19,59	22,07	31,61	34,42	32,17	34,65	3,38	120-165	210
450x100	20,35	23,41	20,93	23,66	34,28	37,34	34,86	37,59	3,56	135-190	245
500x100	22,20	25,50	22,86	25,76	37,30	40,60	37,96	40,86	3,67	155-215	275
600x100	27,30	31,34	28,10	31,66	44,69	48,73	45,49	49,05	4,18	180-255	325
700x100	30,85	35,50	31,75	35,84	53,32	57,97	54,22	58,31	4,95	220-305	390
800x100	34,53	39,69	35,55	40,08	59,24	64,40	60,26	64,79	5,33	235-330	425
900x100	37,64	43,28	38,74	43,72	65,04	70,68	66,14	71,12	5,74	270-380	490
1000x100	40,74	46,86	41,93	47,34	70,48	76,60	71,67	77,08	6,41	310-430	555
200x150	15,67	18,00	16,14	18,18	23,82	26,15	24,29	26,33	2,86	90-125	165
250x150	17,39	20,02	17,88	20,23	26,80	29,43	27,29	29,64	3,01	120-165	210
300x150	19,44	22,35	20,01	22,57	30,41	33,32	30,98	33,54	3,21	145-205	260
350x150	21,19	24,35	21,81	24,60	33,38	36,54	34,00	36,79	3,33	175-240	310
400x150	22,91	26,36	23,59	26,64	36,37	39,82	37,05	40,10	3,54	190-270	340
450x150	24,57	28,28	25,30	28,55	39,27	42,98	40,00	43,25	3,67	220-305	390
500x150	27,11	31,17	27,91	31,47	43,29	47,35	44,09	47,65	3,85	245-345	440
600x150	33,35	38,34	34,32	38,73	51,96	56,95	52,93	57,34	4,32	290-405	520
700x150	37,67	43,31	38,76	43,76	61,61	67,25	62,70	67,70	5,07	345-480	620
800x150	42,29	48,69	43,52	49,17	68,75	75,15	69,98	75,63	5,44	380-530	680
900x150	46,23	53,18	47,59	53,72	75,09	82,04	76,45	82,58	5,91	435-605	780
1000x150	50,23	57,74	51,70	58,31	81,94	89,45	83,41	90,02	6,51	490-680	875
200x200	18,57	21,35	19,11	21,57	27,55	30,33	28,09	30,55	2,98	125-180	230
250x200	20,68	23,77	21,28	24,01	30,92	34,01	31,52	34,25	3,19	165-230	295
300x200	23,06	26,48	23,73	26,73	34,80	38,22	35,47	38,47	3,35	200-280	360
350x200	25,17	28,92	25,91	29,21	38,19	41,94	38,93	42,23	3,50	225-315	405
400x200	27,30	31,34	28,10	31,66	41,62	45,66	42,42	45,98	3,67	265-365	470
450x200	29,34	33,74	30,19	34,06	45,04	49,44	45,89	49,76	3,87	300-415	535
500x200	32,34	37,21	33,30	37,58	49,61	54,48	50,57	54,85	4,01	335-470	600
600x200	39,74	45,70	40,90	46,17	59,74	65,70	60,90	66,17	4,47	395-555	715
700x200	44,94	51,69	46,24	52,18	70,48	77,23	71,78	77,72	5,22	360-630	810
800x200	50,52	58,10	52,00	58,67	78,74	86,32	80,22	86,89	5,60	525-735	940
900x200	55,42	63,66	57,03	64,30	86,23	94,47	87,84	95,11	6,09	595-835	1070
1000x200	60,21	69,23	61,96	69,92	94,14	103,16	95,89	103,85	6,67	665-935	1200
250x250	23,90	27,49	24,59	27,76	35,11	38,70	35,80	38,97	3,35	210-290	375
300x250	26,65	30,66	27,43	30,97	39,05	43,06	39,83	43,37	3,56	245-340	440
400x250	31,65	36,37	32,56	36,74	46,93	51,65	47,84	52,02	3,90	335-470	600
500x250	37,59	43,24	38,69	43,68	55,99	61,64	57,09	62,08	4,18	425-595	765
600x250	46,14	53,05	47,49	53,57	67,47	74,38	68,82	74,90	4,67	490-680	875
800x250	58,84	67,66	60,56	68,33	88,84	97,66	90,56	98,33	5,81	670-935	1200
1000x250	70,35	80,92	72,41	81,73	106,54	117,11	108,60	117,92	6,87	850-1185	1525
300x300	30,46	35,03	31,34	35,37	43,81	48,38	44,69	48,72	3,76	300-415	535
400x300	36,07	41,44	37,14	41,85	52,51	57,88	53,58	58,29	4,10	405-565	730
500x300	42,99	49,46	44,24	49,95	62,86	69,33	64,11	69,82	4,38	535-745	960
600x300	52,62	60,50	54,17	61,10	75,59	83,47	77,14	84,07	4,89	595-835	1070
800x300	67,16	77,24	69,13	78,02	99,44	109,52	101,41	110,30	6,02	810-1135	1460
1000x300	80,34	92,38	82,69	93,31	119,38	131,42	121,73	132,35	7,07	1065-1490	1915
400x400	44,78	51,50	46,10	52,03	63,51	70,23	64,83	70,76	4,41	550-770	990
500x400	53,54	61,59	55,10	62,22	76,30	84,35	77,86	84,98	4,69	795-970	1250
600x400	65,61	75,46	67,51	76,22	92,05	101,90	93,95	102,66	5,19	810-1135	1460
800x400	83,79	96,36	86,26	97,31	120,67	133,24	123,14	134,19	6,31	10100-1535	1980
1000x400	100,53	115,57	103,46	116,73	146,06	161,10	148,99	162,26	7,41	1385-1940	2495

(*)	eur
(O)	3,34

L x H mm	BMT-AC M9016 eur	BMT-ACO M9016 eur	BMT-AC AA eur	BMT-ACO AA eur	BMT-AC+SP M9016 eur	BMT-ACO+SP M9016 eur	BMT-AC+SP AA eur	BMT-ACO+SP AA eur	CM eur	Lwa1 < 35 dB(A) m³/h	Lwa1 45 dB(A) m³/h
200x100	14,09	16,25	14,51	16,42	21,54	23,70	21,96	23,87	2,68	54-80	100
250x100	16,17	18,53	16,64	18,69	24,65	27,01	25,12	27,17	2,90	75-105	130
300x100	18,52	21,28	19,04	21,50	28,53	31,29	29,05	31,51	3,06	90-125	165
350x100	20,46	23,53	21,07	23,74	31,89	34,96	32,50	35,17	3,21	108-150	200
400x100	22,67	26,07	23,33	26,32	35,25	38,65	35,91	38,90	3,38	120-165	210
450x100	26,15	30,04	26,90	30,33	40,08	43,97	40,83	44,26	3,56	135-190	245
500x100	28,67	32,94	29,50	33,25	43,77	48,04	44,60	48,35	3,67	155-215	275
600x100	33,05	37,99	34,01	38,36	50,44	55,38	51,40	55,75	4,18	180-255	325
700x100	38,26	44,03	39,39	44,46	60,73	66,50	61,86	66,93	4,95	220-305	390
800x100	43,40	49,88	44,67	50,37	68,11	74,59	69,38	75,08	5,33	235-330	425
900x100	50,10	57,59	51,57	58,18	77,50	84,99	78,97	85,58	5,74	270-380	490
1000x100	54,74	62,95	56,35	63,57	84,48	92,69	86,09	93,31	6,41	310-430	555
200x150	16,28	18,69	16,77	18,90	24,43	26,84	24,92	27,05	2,86	90-125	165
250x150	18,65	21,47	19,19	21,68	28,06	30,88	28,60	31,09	3,01	120-165	210
300x150	21,36	24,57	21,99	24,83	32,33	35,54	32,96	35,80	3,21	145-205	260
350x150	23,71	27,28	24,41	27,55	35,90	39,47	36,60	39,74	3,33	175-240	310
400x150	26,21	30,10	26,97	30,41	39,67	43,56	40,43	43,87	3,54	190-270	340
450x150	30,00	34,50	30,88	34,84	44,70	49,20	45,58	49,54	3,67	220-305	390
500x150	33,19	38,13	34,18	38,52	49,37	54,31	50,36	54,70	3,85	245-345	440
600x150	38,42	44,18	39,55	44,61	57,03	62,79	58,16	63,22	4,32	290-405	520
700x150	44,29	50,94	45,56	51,45	68,23	74,88	69,50	75,39	5,07	345-480	620
800x150	50,43	58,00	51,88	58,58	76,89	84,46	78,34	85,04	5,44	380-530	680
900x150	57,85	66,55	59,53	67,21	86,71	95,41	88,39	96,07	5,91	435-605	780
1000x150	63,40	72,90	65,26	73,61	95,11	104,61	96,97	105,32	6,51	490-680	875
200x200	18,57	21,35	19,11	21,57	27,55	30,33	28,09	30,55	2,98	125-180	230
250x200	21,23	24,44	21,86	24,67	31,47	34,68	32,10	34,91	3,19	165-230	295
300x200	24,33	27,98	25,06	28,28	36,07	39,72	36,80	40,02	3,35	200-280	360
350x200	26,96	31,04	27,74	31,34	39,98	44,06	40,76	44,36	3,50	225-315	405
400x200	29,85	34,33	30,71	34,69	44,17	48,65	45,03	49,01	3,67	265-365	470
450x200	34,03	39,20	35,03	39,58	49,73	54,90	50,73	55,28	3,87	300-415	535
500x200	37,78	43,48	38,90	43,94	55,05	60,75	56,17	61,21	4,01	335-470	600
600x200	43,68	50,23	44,94	50,73	63,68	70,23	64,94	70,73	4,47	395-555	715
700x200	50,41	58,00	51,87	58,58	75,95	83,54	77,41	84,12	5,22	360-630	810
800x200	57,55	66,13	59,22	66,78	85,77	94,35	87,44	95,00	5,60	525-735	940
900x200	65,72	75,60	67,65	76,35	96,53	106,41	98,46	107,16	6,09	595-835	1070
1000x200	72,03	82,87	74,14	83,71	105,96	116,80	108,07	117,64	6,67	665-935	1200
250x250	23,90	27,49	24,59	27,76	35,11	38,70	35,80	38,97	3,35	210-290	375
300x250	27,40	31,47	28,18	31,78	39,80	43,87	40,58	44,18	3,56	245-340	440
400x250	33,51	38,55	34,49	38,94	48,79	53,83	49,77	54,22	3,90	335-470	600
500x250	42,30	48,70	43,54	49,17	60,70	67,10	61,94	67,57	4,18	425-595	765
600x250	49,10	56,49	50,54	57,05	70,43	77,82	71,87	78,38	4,67	490-680	875
800x250	64,57	74,33	66,47	75,07	94,57	104,33	96,47	105,07	5,81	670-935	1200
1000x250	80,75	92,85	83,10	93,77	116,94	129,04	119,29	129,96	6,87	850-1185	1525
300x300	30,46	35,03	31,34	35,37	43,81	48,38	44,69	48,72	3,76	300-415	535
400x300	37,21	42,81	38,28	43,24	53,65	59,25	54,72	59,68	4,10	405-565	730
500x300	46,95	53,96	48,31	54,50	66,82	73,83	68,18	74,37	4,38	535-745	960
600x300	54,43	62,61	56,03	63,24	77,40	85,58	79,00	86,21	4,89	595-835	1070
800x300	71,83	82,58	73,93	83,40	104,11	114,86	106,21	115,68	6,02	810-1135	1460
1000x300	89,58	103,03	92,20	104,05	128,62	142,07	131,24	143,09	7,07	1065-1490	1915
400x400	44,78	51,50	46,10	52,03	63,51	70,23	64,83	70,76	4,41	550-770	990
500x400	56,19	64,67	57,84	65,30	78,95	87,43	80,60	88,06	4,69	795-970	1250
600x400	65,35	75,16	67,26	75,92	91,79	101,60	93,70	102,36	5,19	810-1135	1460
800x400	86,18	99,11	88,70	100,11	123,06	135,99	125,58	136,99	6,31	10100-1535	1980
1000x400	107,28	123,29	110,39	124,51	152,81	168,82	155,92	170,04	7,41	1385-1940	2495

(*)	eur
(O)	3,34

Rejillas lineales

Integración arquitectónica

LTM-MISS rejilla de marco reducido

LMT-MINI rejilla para montaje en placa de yeso laminado

LMT-SW para montaje enrasado

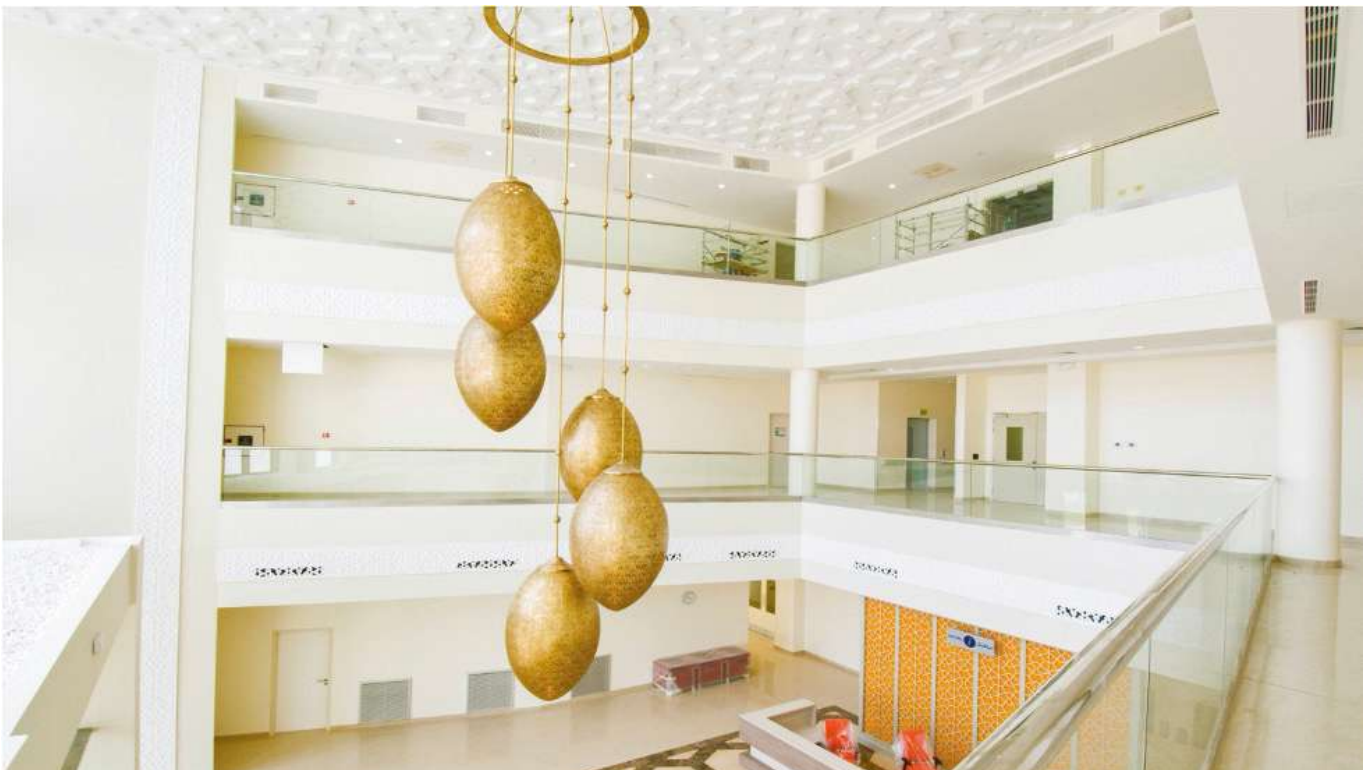

INDEX

LMT rejillas lineales: marco 24

LMT-MISS rejillas lineales: marco 15

LMT-MINI rejillas lineales para montaje en placa de yeso laminado

LMT-FIN Rejillas lineales ocultas

LMT-SW rejillas lineales para montaje enrasado

Rejillas lineales: marco 24



Datos técnicos

LMT

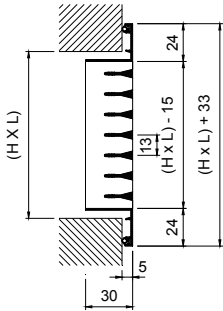

LMT-DD

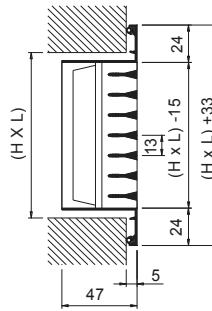

EMP

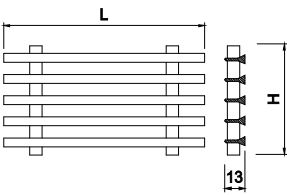

A90/LMT

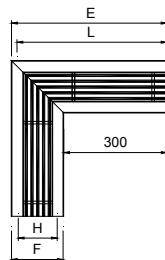

H	E	L	F
75	408	391,5	108
100	433	416,5	133
125	458	441,5	158
150	483	466,5	183
200	533	516,5	233
250	583	566,5	283
300	633	616,5	333



Descripción

Rejillas lineales en aluminio, para impulsión o retorno de aire, con aletas fijas paralelas a la dimensión mayor (cota L)

LMT Rejilla con ángulos de remate y aletas fijas a 0°, para longitudes ≤ 2 m.

LMT-15 Rejilla LMT de aletas fijas a 15°.

...-DD Rejilla de doble deflexión, shadowline effect, con aletas posteriores orientables en color negro, paralelas a la cota H.

...-ARI Rejilla con un solo ángulo de remate en el lado izquierdo, para formar líneas > 2 m.

...-ARD Rejilla con un solo ángulo de remate en el lado derecho, para formar líneas > 2 m.

...-INT Rejilla sin ángulos de remate, para formar líneas > 4 m.

EMP Rejilla LMT sin bastidor.

Accesorios

SP Regulador de caudal de aletas opuestas construido en acero zincado lacado negro.

CM Marco de montaje construido en acero galvanizado (suministro en 4 elementos)

PLRO Plenum con conexión circular: ver Accesorios.

A90/LMT Rejilla inactiva, sin ángulos de remate, formando un ángulo de 90°.

Fijación

(S) Clips. Precisa marco de montaje CM.

(O) Tornillo oculto. Precisa marco CM (suplemento *)

(T) Tornillos visibles (suplemento *)

Acabados

AA Anodizado color plata mate.

M9016 Prelacado blanco similar al RAL 9016 (85-95% brillo)

R9016S Pintado blanco RAL 9016 semi-mate (60-70% brillo)

R9010S Pintado blanco RAL 9010 semi-mate (60-70% brillo)

RAL... Pintado otros colores RAL : ver página INFO.

Prescripción

Sum. y col. de rejilla lineal con aletas fijas a 0° y paralelas a la cota mayor serie **LMT+SP+CM (S) M9016 dim. LxH**, construida en aluminio y lacado color blanco **M9016** con regulador de caudal de aletas opuestas, construido en acero electrozincado lacado negro SP, fijación con clips **(S)** y marco de montaje **CM**.

Marca **MADEL**.



L x H mm	LMT M9016 eur	LMT R9010S R9016S eur	LMT AA eur	LMT+SP M9016 eur	LMT+SP R9010S R9016S eur	LMT+SP AA eur	EMP eur	A90/LMT eur	CM eur	Lwa1 < 35 dB(A) m³/h	Lwa1 < 45 dB(A) m³/h
	200x75	14,95	15,85	15,09	22,40	23,30	22,54	8,47	56,28	2,62	45-75
250x75	16,67	17,67	16,84	25,15	26,15	25,32	9,84	56,28	2,86	50-90	125
300x75	17,20	18,23	17,36	27,21	28,24	27,37	9,86	56,28	3,01	65-115	160
350x75	19,18	20,33	19,36	31,76	32,91	31,94	10,91	56,28	3,16	72-125	180
400x75	19,18	20,33	19,36	31,76	32,91	31,94	10,91	56,28	3,33	85-150	215
450x75	23,09	24,48	23,33	38,19	39,58	38,43	13,87	56,28	3,54	100-175	254
500x75	23,09	24,48	23,33	38,19	39,58	38,43	13,87	56,28	3,63	110-190	270
600x75	26,12	27,69	26,38	43,51	45,08	43,77	15,44	56,28	4,12	135-240	340
700x75	28,84	30,57	29,12	51,31	53,04	51,59	17,27	56,28	4,91	155-280	395
800x75	31,54	33,43	31,85	56,25	58,14	56,56	19,08	56,28	5,24	180-315	450
900x75	35,01	37,11	35,35	62,24	64,34	62,58	21,28	56,28	5,69	205-355	505
1000x75	38,49	40,80	38,87	68,23	70,54	68,61	23,53	56,28	6,32	230-405	575
1100x75	42,32	44,86	42,74	75,04	77,58	75,46	25,83	56,28	7,38	255-445	622
1200x75	46,18	48,95	46,62	81,90	84,67	82,34	28,19	56,28	7,94	280-480	670
1300x75	50,02	53,02	50,53	88,68	91,68	89,19	30,55	56,28	7,49	303-520	728
1400x75	53,88	57,11	54,42	95,54	98,77	96,08	32,90	56,28	9,48	327-560	787
1500x75	57,71	61,17	58,28	102,28	105,74	102,85	35,24	56,28	10,08	350-600	845
1600x75	61,56	65,25	62,19	109,13	112,82	109,76	37,58	56,28	10,67	374-640	889
1700x75	65,41	69,33	66,05	115,99	119,91	116,63	39,95	56,28	11,28	398-680	932
1800x75	69,25	73,41	69,96	122,76	126,92	123,47	42,27	56,28	11,87	422-720	976
1900x75	73,07	77,45	73,81	129,59	133,97	130,33	44,60	56,28	12,45	446-760	1019
2000x75	76,94	81,56	77,71	136,41	141,03	137,18	46,99	56,28	13,04	470-800	1063
200x100	16,84	17,85	17,03	24,29	25,30	24,48	10,27	59,71	2,68	60-100	145
250x100	18,14	19,23	18,31	26,62	27,71	26,79	11,14	59,71	2,90	70-125	180
300x100	19,56	20,73	19,76	29,57	30,74	29,77	12,18	59,71	3,06	95-165	235
350x100	21,99	23,31	22,22	33,42	34,74	33,65	13,72	59,71	3,23	110-190	270
400x100	21,99	23,31	22,22	34,57	35,89	34,80	13,72	59,71	3,38	120-215	305
450x100	24,49	25,96	24,74	38,42	39,89	38,67	15,36	59,71	3,58	145-250	357
500x100	24,49	25,96	24,74	39,59	41,06	39,84	15,36	59,71	3,67	160-275	395
600x100	30,22	32,03	30,53	47,61	49,42	47,92	19,67	59,71	4,18	195-340	485
700x100	33,40	35,40	33,74	55,87	57,87	56,21	21,97	59,71	4,95	230-395	565
800x100	36,56	38,75	36,93	61,27	63,46	61,64	24,31	59,71	5,33	260-455	650
900x100	40,87	43,32	41,29	68,27	70,72	68,69	27,48	59,71	5,74	235-510	730
1000x100	45,26	47,98	45,71	75,00	77,72	75,45	30,62	59,71	6,41	325-565	810
1100x100	49,78	52,77	50,29	82,50	85,49	83,01	33,74	59,71	7,45	358-622	890
1200x100	54,31	57,57	54,84	90,03	93,29	90,56	36,75	59,71	7,99	390-680	965
1300x100	58,85	62,38	59,43	97,51	101,04	98,09	39,83	59,71	8,95	423-737	1046
1400x100	63,35	67,15	64,00	105,01	108,81	105,66	42,90	59,71	9,56	457-793	1128
1500x100	67,91	71,98	68,58	112,48	116,55	113,15	45,93	59,71	10,13	490-850	1210
1600x100	72,43	76,78	73,14	120,00	124,35	120,71	49,02	59,71	10,72	520-904	1285
1700x100	76,94	81,56	77,71	127,52	132,14	128,29	52,07	59,71	11,32	550-958	1360
1800x100	81,49	86,38	82,29	135,00	139,89	135,80	55,17	59,71	11,92	580-1012	1435
1900x100	86,01	91,17	86,86	142,53	147,69	143,38	58,20	59,71	12,52	610-1066	1510
2000x100	90,53	95,96	91,43	150,00	155,43	150,90	61,27	59,71	13,11	640-1120	1585
200x125	18,55	19,66	18,73	26,70	27,81	26,88	11,83	73,73	2,84	70-130	180
250x125	20,04	21,24	20,25	29,45	30,65	29,66	12,97	73,73	2,98	90-165	240
300x125	21,75	23,06	21,97	32,72	34,03	32,94	14,25	73,73	3,19	110-210	290
350x125	24,60	26,08	24,85	38,06	39,54	38,31	16,29	73,73	3,30	155-280	405
400x125	24,60	26,08	24,85	38,06	39,54	38,31	16,29	73,73	2,41	140-255	365
450x125	30,24	32,05	30,54	46,42	48,23	46,72	20,65	73,73	3,67	210-380	536
500x125	30,24	32,05	30,54	46,42	48,23	46,72	20,65	73,73	3,79	200-355	505
600x125	34,44	36,51	34,80	53,05	55,12	53,41	24,00	73,73	4,27	240-430	615
700x125	38,10	40,39	38,49	62,04	64,33	62,43	26,85	73,73	5,04	280-525	715
800x125	41,73	44,23	42,16	68,19	70,69	68,62	29,69	73,73	5,41	320-570	815
900x125	46,88	49,69	47,36	78,59	81,40	79,07	33,72	73,73	5,86	360-640	915
1000x125	52,06	55,18	52,58	83,77	86,89	84,29	37,74	73,73	6,49	400-710	1010
1100x125	57,25	60,69	57,82	92,13	95,57	92,70	41,52	73,73	7,55	470-815	1065
1200x125	62,47	66,22	63,09	100,49	104,24	101,11	45,29	73,73	8,07	535-920	1220
1300x125	67,69	71,75	68,36	108,92	112,98	109,59	49,06	73,73	9,05	580-997	1327
1400x125	72,87	77,24	73,59	117,29	121,66	118,01	52,84	73,73	9,63	625-1073	1433
1500x125	78,08	82,76	78,87	125,64	130,32	126,43	56,60	73,73	10,21	670-1150	1540
1600x125	83,29	88,29	84,12	134,01	139,01	134,84	60,38	73,73	10,83	708-1228	1619
1700x125	88,49	93,80	89,36	142,42	147,73	143,29	64,17	73,73	11,41	746-1306	1698
1800x125	93,69	99,31	94,62	150,75	156,37	151,68	67,98	73,73	12,01	784-1384	1777
1900x125	98,89	104,82	99,88	159,11	165,04	160,10	71,72	73,73	12,60	822-1462	1856
2000x125	104,11	110,36	105,17	167,51	173,76	168,57	75,46	73,73	13,20	860-1540	1935

L x H	LMT M9016	LMT R9010S R9016S	LMT AA	LMT+SP M9016	LMT+SP R9010S R9016S	LMT+SP AA	EMP	A90/LMT	CM	Lwa1 < 35 dB(A)	Lwa1 < 45 dB(A)
mm	eur	eur	eur	eur	eur	eur	eur	eur	eur	m³/h	m³/h
200x150	20,56	21,79	20,78	28,71	29,94	28,93	13,77	75,54	2,86	100-175	250
250x150	22,32	23,66	22,54	31,73	33,07	31,95	15,17	75,54	3,01	130-225	325
300x150	24,20	25,65	24,46	35,17	36,62	35,43	16,68	75,54	3,21	165-290	415
350x150	27,55	29,20	27,82	39,74	41,39	40,01	19,23	75,54	3,33	190-330	470
400x150	27,55	29,20	27,82	41,01	42,66	41,28	19,23	75,54	3,54	215-380	540
450x150	31,00	32,86	31,31	45,70	47,56	46,01	21,91	75,54	3,67	250-430	610
500x150	31,00	32,86	31,31	47,18	49,04	47,49	21,91	75,54	3,85	275-480	685
600x150	38,86	41,19	39,26	57,47	59,80	57,87	28,50	75,54	4,32	330-580	830
700x150	42,96	45,54	43,38	66,90	69,48	67,32	31,76	75,54	5,07	385-675	965
800x150	47,05	49,87	47,52	73,51	76,33	73,98	35,03	75,54	5,44	445-780	1115
900x150	53,02	56,20	53,54	81,88	85,06	82,40	39,86	75,54	5,91	500-875	1255
1000x150	59,00	62,54	59,57	90,71	94,25	91,28	44,70	75,54	6,51	560-985	1405
1100x150	64,88	68,77	65,54	99,76	103,65	100,42	49,18	75,54	7,57	615-1078	1445
1200x150	70,78	75,03	71,49	108,80	113,05	109,51	53,62	75,54	8,09	670-1170	1488
1300x150	76,68	81,28	77,45	117,91	122,51	118,68	58,12	75,54	9,07	720-1276	1617
1400x150	82,57	87,52	83,39	126,99	131,94	127,81	62,63	75,54	9,68	770-1382	1747
1500x150	88,45	93,76	89,34	136,01	141,32	136,90	67,09	75,54	10,26	820-1488	1877
1600x150	94,38	100,04	95,33	145,10	150,76	146,05	71,55	75,54	10,85	876-1580	1976
1700x150	100,27	106,29	101,29	154,20	160,22	155,22	76,05	75,54	11,43	932-1672	2075
1800x150	106,15	112,52	107,23	163,21	169,58	164,29	80,46	75,54	12,03	988-1765	2174
1900x150	112,07	118,79	113,19	172,29	179,01	173,41	84,93	75,54	12,64	1044-1857	2273
2000x150	117,96	125,04	119,14	181,36	188,44	182,54	89,43	75,54	13,23	1100-1950	2372
200x200	24,24	25,69	24,49	33,22	34,67	33,47	17,29	92,14	2,98	135-240	340
250x200	26,49	28,08	26,74	36,73	38,32	36,98	19,19	92,14	3,19	180-315	450
300x200	29,16	30,91	29,44	40,90	42,65	41,18	21,50	92,14	3,35	225-390	560
350x200	33,38	35,38	33,72	46,40	48,40	46,74	25,02	92,14	3,51	255-450	650
400x200	33,40	35,40	33,72	47,72	49,72	48,04	25,02	92,14	3,67	295-515	740
450x200	37,80	40,07	38,17	53,50	55,77	53,87	28,70	92,14	3,87	325-580	830
500x200	37,80	40,07	38,17	55,07	57,34	55,44	28,70	92,14	4,01	375-650	892
600x200	47,57	50,42	48,04	67,57	70,42	68,04	37,44	92,14	4,47	455-770	1072
700x200	52,62	55,78	53,16	78,16	81,32	78,70	41,59	92,14	5,22	530-900	1240
800x200	57,68	61,14	58,25	85,90	89,36	86,47	45,77	92,14	5,60	605-980	1350
900x200	65,25	69,17	65,89	96,06	99,98	96,70	52,41	92,14	6,09	680-1100	1520
1000x200	72,82	77,19	73,55	106,75	111,12	107,48	59,06	92,14	6,67	765-1250	1722
1100x200	80,09	84,90	80,89	117,43	122,24	118,23	64,99	92,14	7,74	832-1468	1813
1200x200	87,37	92,61	88,25	128,09	133,33	128,97	70,88	92,14	8,28	900-1600	1905
1300x200	94,67	100,35	95,62	138,77	144,45	139,72	76,79	92,14	9,24	976-1733	2070
1400x200	101,95	108,07	102,97	149,45	155,57	150,47	82,69	92,14	9,82	1053-1867	2235
1500x200	109,22	115,77	110,33	160,10	166,65	161,21	88,63	92,14	10,43	1130-2000	2400
1600x200	116,52	123,51	117,68	170,80	177,79	171,96	94,55	92,14	11,01	1214-2140	2526
1700x200	123,78	131,21	125,02	181,45	188,88	182,69	100,41	92,14	11,60	1298-2280	2652
1800x200	131,06	138,92	132,37	192,11	199,97	193,42	106,36	92,14	12,21	1382-2420	2778
1900x200	138,35	146,65	139,74	202,81	211,11	204,20	112,21	92,14	12,78	1466-2560	2904
2000x200	145,61	154,35	147,08	213,49	222,23	214,96	118,15	92,14	13,39	1550-2700	3030
250x250	31,05	32,91	31,35	42,26	44,12	42,56	23,62	111,33	3,35	225-390	560
300x250	33,93	35,97	34,27	46,33	48,37	46,67	26,19	111,33	3,56	280-490	700
350x250	39,38	41,74	39,79	56,92	59,28	57,33	30,99	111,33	3,74	320-560	758
400x250	39,38	41,74	39,79	54,66	57,02	55,07	30,99	111,33	3,90	375-655	935
450x250	45,67	48,41	46,14	66,84	69,58	67,31	36,80	111,33	4,10	422-738	1052
500x250	45,67	48,41	46,14	64,07	66,81	64,54	36,74	111,33	4,18	470-750	1026
600x250	57,57	61,02	58,14	78,86	82,31	79,43	47,79	111,33	4,67	570-825	1138
700x250	63,21	67,00	63,82	88,90	92,69	89,51	52,61	111,33	5,46	665-1000	1385
800x250	68,82	72,95	69,52	98,82	102,95	99,52	57,39	111,33	5,81	765-1100	1485
900x250	78,33	83,03	79,11	111,41	116,11	112,19	66,14	111,33	6,26	860-1200	1650
1000x250	87,82	93,09	88,70	124,01	129,28	124,89	74,86	111,33	6,87	960-1300	1805
1100x250	96,60	102,40	97,57	136,42	142,22	137,39	82,39	111,33	7,97	1050-1375	1900
1200x250	105,38	111,70	106,47	148,80	155,12	149,89	89,82	111,33	8,49	1150-1450	1995
1300x250	114,15	121,00	115,31	161,20	168,05	162,36	97,34	111,33	9,46	1233-1583	2167
1400x250	122,96	130,34	124,19	173,63	181,01	174,86	104,84	111,33	10,06	1317-1717	2340
1500x250	131,71	139,61	133,04	186,01	193,91	187,34	112,31	111,33	10,64	1400-1850	2512
1600x250	140,52	148,95	141,92	198,47	206,90	199,87	119,78	111,33	11,23	1500-1940	2650
1700x250	149,30	158,26	150,79	210,83	219,79	212,32	127,28	111,33	11,85	1600-2030	2787
1800x250	158,05	167,53	159,64	223,21	232,69	224,80	134,77	111,33	12,43	1700-2120	2925
1900x250	166,85	176,86	168,54	235,64	245,65	237,33	142,26	111,33	13,02	1800-2210	3062
2000x250	175,64	186,18	177,41	248,04	258,58	249,81	149,76	111,33	13,60	1900-2300	3200
300x300	38,86	41,19	39,26	52,21	54,54	52,61	30,96	128,28	3,76	340-490	730

L x H	LMT M9016	LMT R9010S R9016S	LMT AA	LMT+SP M9016	LMT+SP R9010S R9016S	LMT+SP AA	EMP	A90/LMT	CM	Lwa1 < 35 dB(A)	Lwa1 < 45 dB(A)
mm	eur	eur	eur	eur	eur	eur	eur	eur	eur	m³/h	m³/h
350x300	45,37	48,09	45,82	64,29	67,01	64,74	36,95	128,28	3,90	320-560	663
400x300	45,37	48,09	45,82	61,81	64,53	62,26	36,95	128,28	4,10	455-750	1020
450x300	52,64	55,80	53,17	75,45	78,61	75,98	43,60	128,28	4,26	500-900	1027
500x300	52,64	55,80	53,17	72,51	75,67	73,04	43,60	128,28	4,38	570-850	1160
600x300	66,60	70,60	67,28	89,57	93,57	90,25	56,91	128,28	4,89	685-950	1312
700x300	73,21	77,60	73,93	100,83	105,22	101,55	62,85	128,28	5,62	800-1150	1548
800x300	79,78	84,57	80,57	112,06	116,85	112,85	68,77	128,28	6,02	920-1300	1778
900x300	90,95	96,41	91,85	126,63	132,09	127,53	79,33	128,28	6,46	1035-1400	1908
1000x300	102,12	108,25	103,14	141,16	147,29	142,18	89,93	128,28	7,07	1160-1550	2145
1100x300	112,34	119,08	113,47	155,31	162,05	156,44	98,89	128,28	8,14	1290-1775	2425
1200x300	122,54	129,89	123,78	169,40	176,75	170,64	107,85	128,28	8,66	1420-2000	2700
1300x300	132,75	140,72	134,07	183,49	191,46	184,81	116,87	128,28	9,63	1513-2067	2794
1400x300	142,99	151,57	144,40	197,63	206,21	199,04	125,89	128,28	10,21	1607-2133	2889
1500x300	153,18	162,37	154,73	211,75	220,94	213,30	134,89	128,28	10,83	1700-2200	2983
1600x300	163,40	173,20	165,03	225,85	235,65	227,48	143,87	128,28	11,41	1820-2360	3219
1700x300	173,63	184,05	175,36	240,01	250,43	241,74	152,84	128,28	12,01	1940-2520	3455
1800x300	183,83	194,86	185,67	254,13	265,16	255,97	161,83	128,28	12,60	2060-2680	3691
1900x300	194,04	205,68	195,99	268,24	279,88	270,19	170,84	128,28	13,20	2180-2840	3927
2000x300	204,25	216,51	206,29	282,34	294,60	284,38	179,84	128,28	13,80	2300-3000	4163

(*)	eur
(O)	3,34
(T)	1,24

LxH	LMT-DD M9016	LMT-DD R9010S R9016S	LMT-DD AA	LMT-DD+SP M9016	LMT-DD+SP R9010S R9016S	LMT-DD+SP AA	CM	Lwa1 < 35 dB(A)	Lwa1 45 dB(A)
mm	eur	eur	eur	eur	eur	eur	eur	m3/h	m3/h
200x75	20,06	21,26	20,27	27,51	28,71	27,72	2,62	45-75	110
250x75	22,72	24,08	22,94	31,20	32,56	31,42	2,86	50-90	125
300x75	24,45	25,92	24,70	34,46	35,93	34,71	3,01	65-115	160
350x75	28,06	29,74	28,35	40,64	42,32	40,93	3,16	72-125	180
400x75	28,06	29,74	28,35	40,64	42,32	40,93	3,33	85-150	215
450x75	31,77	33,68	32,11	46,87	48,78	47,21	3,54	100-175	254
500x75	31,77	33,68	32,11	46,87	48,78	47,21	3,63	110-190	270
600x75	38,94	41,28	39,32	56,33	58,67	56,71	4,12	135-240	340
700x75	43,77	46,40	44,20	66,24	68,87	66,67	4,91	155-280	395
800x75	48,55	51,46	49,06	73,26	76,17	73,77	5,24	180-315	450
900x75	53,88	57,11	54,42	81,11	84,34	81,65	5,69	205-355	505
1000x75	59,20	62,75	59,78	88,94	92,49	89,52	6,32	230-405	575
1100x75	65,12	69,03	65,78	97,84	101,75	98,50	7,38	255-445	622
1200x75	71,02	75,28	71,74	106,74	111,00	107,46	7,94	280-480	670
1300x75	76,96	81,58	77,72	115,62	120,24	116,38	7,49	303-520	728
1400x75	82,87	87,84	83,71	124,53	129,50	125,37	9,48	327-560	787
1500x75	88,79	94,12	89,68	133,36	138,69	134,25	10,08	350-600	845
1600x75	94,71	100,39	95,65	142,28	147,96	143,22	10,67	374-640	889
1700x75	100,62	106,66	101,64	151,20	157,24	152,22	11,28	398-680	932
1800x75	106,54	112,93	107,61	160,05	166,44	161,12	11,87	422-720	976
1900x75	112,48	119,23	113,60	169,00	175,75	170,12	12,45	446-760	1019
2000x75	118,39	125,49	119,57	177,86	184,96	179,04	13,04	470-800	1063
200x100	22,57	23,92	22,80	30,02	31,37	30,25	2,68	60-100	145
250x100	24,78	26,27	25,03	33,26	34,75	33,51	2,90	70-125	180
300x100	27,62	29,28	27,91	37,63	39,29	37,92	3,06	95-165	235
350x100	31,99	33,91	32,31	43,42	45,34	43,74	3,23	110-190	270
400x100	31,99	33,91	32,31	44,57	46,49	44,89	3,38	120-215	305
450x100	36,43	38,62	36,79	50,36	52,55	50,72	3,58	145-250	357
500x100	36,43	38,62	36,79	51,53	53,72	51,89	3,67	160-275	395
600x100	44,71	47,39	45,16	62,10	64,78	62,55	4,18	195-340	485
700x100	50,38	53,40	50,88	72,85	75,87	73,35	4,95	230-395	565
800x100	56,09	59,46	56,67	80,80	84,17	81,38	5,33	260-455	650
900x100	62,41	66,15	63,03	89,81	93,55	90,43	5,74	235-510	730
1000x100	68,72	72,84	69,43	98,46	102,58	99,17	6,41	325-565	810
1100x100	75,59	80,13	76,34	108,31	112,85	109,06	7,45	358-622	890
1200x100	82,46	87,41	83,29	118,18	123,13	119,01	7,99	390-680	965

LxH	LMT-DD M9016	LMT-DD R9010S R9016S	LMT-DD AA	LMT-DD+SP M9016	LMT-DD+SP R9010S R9016S	LMT-DD+SP AA	CM	Lwa1 < 35 dB(A)	Lwa1 45 dB(A)
mm	eur	eur	eur	eur	eur	eur	eur	m3/h	m3/h
200x125	24,84	26,33	25,09	32,99	34,48	33,24	2,84	70-130	180
250x125	27,33	28,97	27,60	36,74	38,38	37,01	2,98	90-165	240
300x125	30,54	32,37	30,85	41,51	43,34	41,82	3,19	110-210	290
350x125	35,66	37,80	36,02	49,12	51,26	49,48	3,30	155-280	405
400x125	35,66	37,80	36,02	49,12	51,26	49,48	2,41	140-255	365
450x125	40,83	43,28	41,24	57,01	59,46	57,42	3,67	210-380	536
500x125	40,83	43,28	41,24	57,01	59,46	57,42	3,79	200-355	505
600x125	50,52	53,55	51,00	69,13	72,16	69,61	4,27	240-430	615
700x125	56,96	60,38	57,55	80,90	84,32	81,49	5,04	280-525	715
800x125	63,41	67,21	64,06	89,87	93,67	90,52	5,41	320-570	815
900x125	70,84	75,09	71,56	102,55	106,80	103,27	5,86	360-640	915
1000x125	78,30	83,00	79,07	110,01	114,71	110,78	6,49	400-710	1010
1100x125	86,11	91,28	86,98	120,99	126,16	121,86	7,55	470-815	1065
1200x125	93,94	99,58	94,87	131,96	137,60	132,89	8,07	535-920	1220
1300x125	101,77	107,88	102,79	143,00	149,11	144,02	9,05	580-997	1327
1400x125	109,61	116,19	110,71	154,03	160,61	155,13	9,63	625-1073	1433
1500x125	117,41	124,45	118,59	164,97	172,01	166,15	10,21	670-1150	1540
1600x125	125,24	132,75	126,49	175,96	183,47	177,21	10,83	708-1228	1619
1700x125	133,09	141,08	134,43	187,02	195,01	188,36	11,41	746-1306	1698
1800x125	140,92	149,38	142,31	197,98	206,44	199,37	12,01	784-1384	1777
1900x125	148,76	157,69	150,25	208,98	217,91	210,47	12,60	822-1462	1856
2000x125	156,55	165,94	158,12	219,95	229,34	221,52	13,20	860-1540	1935
200x150	27,42	29,07	27,69	35,57	37,22	35,84	2,86	100-175	250
250x150	30,26	32,08	30,56	39,67	41,49	39,97	3,01	130-225	325
300x150	33,87	35,90	34,21	44,84	46,87	45,18	3,21	165-290	415
350x150	39,66	42,04	40,05	51,85	54,23	52,24	3,33	190-330	470
400x150	39,66	42,04	40,05	53,12	55,50	53,51	3,54	215-380	540
450x150	45,57	48,30	46,05	60,27	63,00	60,75	3,67	250-430	610
500x150	45,57	48,30	46,05	61,75	64,48	62,23	3,85	275-480	685
600x150	56,57	59,96	57,14	75,18	78,57	75,75	4,32	330-580	830
700x150	63,75	67,58	64,38	87,69	91,52	88,32	5,07	385-675	965
800x150	70,89	75,14	71,60	97,35	101,60	98,06	5,44	445-780	1115
900x150	79,37	84,13	80,17	108,23	112,99	109,03	5,91	500-875	1255
1000x150	87,85	93,12	88,74	119,56	124,83	120,45	6,51	560-985	1405
1100x150	96,64	102,44	97,61	131,52	137,32	132,49	7,57	615-1078	1445
1200x150	105,47	111,80	106,51	143,49	149,82	144,53	8,09	670-1170	1488
1300x150	114,21	121,06	115,36	155,44	162,29	156,59	9,07	720-1276	1617
1400x150	123,00	130,38	124,24	167,42	174,80	168,66	9,68	770-1382	1747
1500x150	131,82	139,73	133,14	179,38	187,29	180,70	10,26	820-1488	1877
1600x150	140,57	149,00	142,00	191,29	199,72	192,72	10,85	876-1580	1976
1700x150	149,36	158,32	150,86	203,29	212,25	204,79	11,43	932-1672	2075
1800x150	158,15	167,64	159,74	215,21	224,70	216,80	12,03	988-1765	2174
1900x150	166,91	176,92	168,60	227,13	237,14	228,82	12,64	1044-1857	2273
2000x150	175,73	186,27	177,49	239,13	249,67	240,89	13,23	1100-1950	2372
200x200	32,17	34,10	32,50	41,15	43,08	41,48	2,98	135-240	340
250x200	35,75	37,90	36,11	45,99	48,14	46,35	3,19	180-315	450
300x200	40,42	42,85	40,81	52,16	54,59	52,55	3,35	225-390	560
350x200	47,65	50,51	48,12	60,67	63,53	61,14	3,51	255-450	650
400x200	47,65	50,51	48,12	61,97	64,83	62,44	3,67	295-515	740
450x200	55,03	58,33	55,58	70,73	74,03	71,28	3,87	325-580	830
500x200	55,03	58,33	55,58	72,30	75,60	72,85	4,01	375-650	892
600x200	68,52	72,63	69,21	88,52	92,63	89,21	4,47	455-770	1072
700x200	77,18	81,81	77,96	102,72	107,35	103,50	5,22	530-900	1240
800x200	85,80	90,95	86,67	114,02	119,17	114,89	5,60	605-980	1350
900x200	96,49	102,28	97,49	127,30	133,09	128,30	6,09	680-1100	1520
1000x200	107,15	113,58	108,23	141,08	147,51	142,16	6,67	765-1250	1722
1100x200	117,89	124,96	119,08	155,23	162,30	156,42	7,74	832-1468	1813
1200x200	128,60	136,32	129,88	169,32	177,04	170,60	8,28	900-1600	1905
1300x200	139,30	147,66	140,71	183,40	191,76	184,81	9,24	976-1733	2070
1400x200	150,04	159,04	151,53	197,54	206,54	199,03	9,82	1053-1867	2235
1500x200	160,76	170,41	162,37	211,64	221,29	213,25	10,43	1130-2000	2400
1600x200	171,47	181,76	173,17	225,75	236,04	227,45	11,01	1214-2140	2526
1700x200	182,18	193,11	184,02	239,85	250,78	241,69	11,60	1298-2280	2652
1800x200	192,88	204,45	194,81	253,93	265,50	255,86	12,21	1382-2420	2778
1900x200	203,59	215,81	205,64	268,05	280,27	270,10	12,78	1466-2560	2904
2000x200	214,34	227,20	216,48	282,22	295,08	284,36	13,39	1550-2700	3030

LxH	LMT-DD M9016	LMT-DD R9010S R9016S	LMT-DD AA	LMT-DD+SP M9016	LMT-DD+SP R9010S R9016S	LMT-DD+SP AA	CM	Lwa1 < 35 dB(A)	Lwa1 45 dB(A)
mm	eur	eur	eur	eur	eur	eur	eur	m3/h	m3/h
250x250	41,63	44,13	42,04	52,84	55,34	53,25	3,35	225-390	560
300x250	46,81	49,62	47,27	59,21	62,02	59,67	3,56	280-490	700
350x250	55,79	59,14	56,36	73,33	76,68	73,90	3,74	320-560	758
400x250	55,79	59,14	56,36	71,07	74,42	71,64	3,90	375-655	935
450x250	65,67	69,61	66,31	86,84	90,78	87,48	4,10	422-738	1052
500x250	65,67	69,61	66,31	84,07	88,01	84,71	4,18	470-750	1026
600x250	81,83	86,74	82,63	103,12	108,03	103,92	4,67	570-825	1138
700x250	91,58	97,07	92,50	117,27	122,76	118,19	5,46	665-1000	1385
800x250	101,34	107,42	102,34	131,34	137,42	132,34	5,81	765-1100	1485
900x250	114,51	121,38	115,66	147,59	154,46	148,74	6,26	860-1200	1650
1000x250	127,68	135,34	128,95	163,87	171,53	165,14	6,87	960-1300	1805
1100x250	140,45	148,88	141,84	180,27	188,70	181,66	7,97	1050-1375	1900
1200x250	153,18	162,37	154,73	196,60	205,79	198,15	8,49	1150-1450	1995
1300x250	165,96	175,92	167,62	213,01	222,97	214,67	9,46	1233-1583	2167
1400x250	178,69	189,41	180,49	229,36	240,08	231,16	10,06	1317-1717	2340
1500x250	191,50	202,99	193,40	245,80	257,29	247,70	10,64	1400-1850	2512
1600x250	204,25	216,51	206,29	262,20	274,46	264,24	11,23	1500-1940	2650
1700x250	217,04	230,06	219,20	278,57	291,59	280,73	11,85	1600-2030	2787
1800x250	229,80	243,59	232,10	294,96	308,75	297,26	12,43	1700-2120	2925
1900x250	242,57	257,12	244,99	311,36	325,91	313,78	13,02	1800-2210	3062
2000x250	255,30	270,62	257,85	327,70	343,02	330,25	13,60	1900-2300	3200
300x300	53,34	56,54	53,88	66,69	69,89	67,23	3,76	340-490	730
350x300	63,95	67,79	64,57	82,87	86,71	83,49	3,90	320-560	663
400x300	63,95	67,79	64,57	80,39	84,23	81,01	4,10	455-750	1020
450x300	75,31	79,83	76,06	98,12	102,64	98,87	4,26	500-900	1027
500x300	75,31	79,83	76,06	95,18	99,70	95,93	4,38	570-850	1160
600x300	94,21	99,86	95,13	117,18	122,83	118,10	4,89	685-950	1312
700x300	105,43	111,76	106,49	133,05	139,38	134,11	5,62	800-1150	1548
800x300	116,61	123,61	117,79	148,89	155,89	150,07	6,02	920-1300	1778
900x300	132,02	139,94	133,34	167,70	175,62	169,02	6,46	1035-1400	1908
1000x300	147,43	156,28	148,91	186,47	195,32	187,95	7,07	1160-1550	2145
1100x300	162,15	171,88	163,80	205,12	214,85	206,77	8,14	1290-1775	2425
1200x300	176,92	187,54	178,69	223,78	234,40	225,55	8,66	1420-2000	2700
1300x300	191,66	203,16	193,58	242,40	253,90	244,32	9,63	1513-2067	2794
1400x300	206,39	218,77	208,44	261,03	273,41	263,08	10,21	1607-2133	2889
1500x300	221,15	234,42	223,36	279,72	292,99	281,93	10,83	1700-2200	2983
1600x300	235,89	250,04	238,24	298,34	312,49	300,69	11,41	1820-2360	3219
1700x300	250,63	265,67	253,14	317,01	332,05	319,52	12,01	1940-2520	3455
1800x300	265,35	281,27	268,01	335,65	351,57	338,31	12,60	2060-2680	3691
1900x300	280,12	296,93	282,93	354,32	371,13	357,13	13,20	2180-2840	3927
2000x300	294,84	312,53	297,80	372,93	390,62	375,89	13,80	2300-3000	4163

(*)	eur
(O)	3,34
(T)	1,24

Rejillas lineales: marco 15



Datos técnicos

LMT-MISS

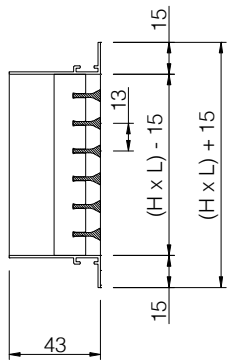

LMT-MISS+SP

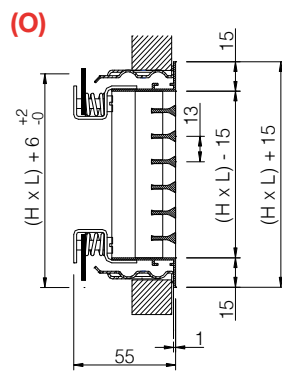
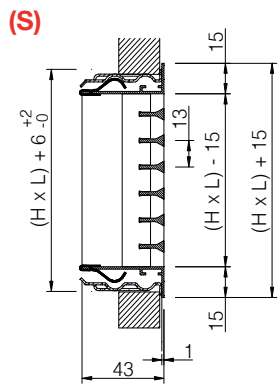
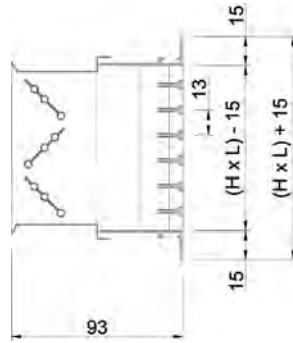

CSS

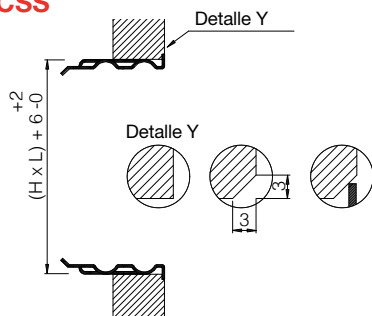

A90/LMT-MISS

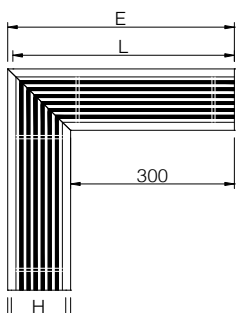

H	E	L	F
75	390	383	90
100	415	408	115
125	440	433	140
150	465	458	165
200	515	508	215
250	565	558	265
300	615	608	315



Descripción

Rejillas lineales en aluminio, para impulsión o retorno de aire, con aletas fijas paralelas a la dimensión mayor (cota L). Rejillas de marco reducido a 15 mm para favorecer la integración arquitectónica del producto. Montaje mural.

LMT-MISS Rejilla con ángulos de remate y aletas fijas a 0°, para longitudes ≤ 2 m.

LMT-MISS-15 Rejilla LMT-MISS de aletas fijas a 15°.

...-DD Rejilla de doble deflexión, shadowline effect, con aletas posteriores orientables en color negro, paralelas a la cota H.

...-ARI Rejilla con un solo ángulo de remate en el lado izquierdo, para formar líneas > 2 m.

...-ARD Rejilla con un solo ángulo de remate en el lado derecho, para formar líneas > 2 m.

...-INT Rejilla sin ángulos de remate, para formar líneas > 4 m.

Accesorios

SP Regulador de caudal de aletas opuestas construido en acero zincado lacado negro.

CSS Marco de montaje construido en acero galvanizado (suministro en 4 elementos)

PMIS Plenum de conexión circular: ver Accesorios.

A90/LMT-MISS Rejilla inactiva, sin ángulos de remate, formando un ángulo de 90°.

Fijación

(S) Clips. Precisa marco de montaje CSS.

(O) Tornillo oculto. Precisa marco CSS (suplemento *)

Acabados

AA Anodizado color plata mate.

M9016 Prelacado blanco similar al RAL 9016 (85-95% brillo)

R9016S Pintado blanco RAL 9016 semi-mate (60-70% brillo)

R9010S Pintado blanco RAL 9010 semi-mate (60-70% brillo)

RAL... Pintado otros colores RAL : ver página INFO.

Prescripción

Sum. y col. de rejilla lineal de marco reducido a 15 mm y aletas fijas a 0°, paralelas a la cota mayor, serie **LMT-MISS+SP (S) AA dim. LxH**, construida en aluminio y acabado anodizado AA con regulador de caudal de aletas opuestas, construido en acero electrozincado lacado negro **SP**, fijación con clips **(S)** y marco de montaje **CSS**. Marca **MADEL**.

LxH	MISS M9016	MISS R9010S R9016S	MISS AA	MISS +SP M9016	MISS +SP R9010S R9016S	MISS+SP AA	CSS	Lwa1< 35 dB(A)	Lwa1< 45 dB(A)
mm	eur	eur	eur	eur	eur	eur	eur	m³/h	m³/h
200x75	17,03	18,05	17,20	24,48	25,50	24,65	2,62	45-75	110
250x75	17,62	18,68	17,79	26,10	27,16	26,27	2,86	50-90	125
300x75	18,06	19,14	18,24	28,07	29,15	28,25	3,01	65-115	160
350x75	20,36	21,58	20,54	32,94	34,16	33,12	3,16	72-125	215
400x75	20,36	21,58	20,54	32,94	34,16	33,12	3,33	85-150	270
450x75	23,83	25,26	24,07	38,93	40,36	39,17	3,54	100-175	340
500x75	23,83	25,26	24,07	38,93	40,36	39,17	3,63	110-190	395
600x75	26,69	28,29	26,96	44,08	45,68	44,35	4,12	135-240	450
700x75	29,08	30,82	29,36	51,55	53,29	51,83	4,91	155-280	505
800x75	31,66	33,56	31,97	56,37	58,27	56,68	5,24	180-315	575
900x75	34,76	36,85	35,10	61,99	64,08	62,33	5,69	205-355	145
1000x75	37,99	40,27	38,36	67,73	70,01	68,10	6,32	230-405	180
1100x75	41,78	44,29	42,21	74,50	77,01	74,93	7,38	255-445	235
1200x75	45,59	48,33	46,05	81,31	84,05	81,77	7,94	280-480	305
1300x75	49,40	52,36	49,88	88,06	91,02	88,54	7,49	303-520	395
1400x75	53,19	56,38	53,72	94,85	98,04	95,38	9,48	327-560	485
1500x75	56,99	60,41	57,56	101,56	104,98	102,13	10,08	350-600	565
1600x75	60,78	64,43	61,40	108,35	112,00	108,97	10,67	374-640	650
1700x75	64,56	68,43	65,24	115,14	119,01	115,82	11,28	398-680	730
1800x75	68,37	72,47	69,07	121,88	125,98	122,58	11,87	422-720	810
1900x75	72,18	76,51	72,90	128,70	133,03	129,42	12,45	446-760	180
2000x75	75,99	80,55	76,75	135,46	140,02	136,22	13,04	470-800	240
200x100	18,12	19,21	18,29	25,57	26,66	25,74	2,68	60-100	290
250x100	19,17	20,32	19,34	27,65	28,80	27,82	2,90	70-125	365
300x100	20,42	21,65	20,63	30,43	31,66	30,64	3,06	95-165	505
350x100	23,09	24,48	23,32	34,52	35,91	34,75	3,23	110-190	615
400x100	23,09	24,48	23,32	35,67	37,06	35,90	3,38	120-215	715
450x100	25,26	26,78	25,51	39,19	40,71	39,44	3,58	145-250	815
500x100	25,26	26,78	25,51	40,36	41,88	40,61	3,67	160-275	915
600x100	30,53	32,36	30,83	47,92	49,75	48,22	4,18	195-340	1010
700x100	33,34	35,34	33,66	55,81	57,81	56,13	4,95	230-395	250
800x100	36,31	38,49	36,67	61,02	63,20	61,38	5,33	260-455	325
900x100	40,16	42,57	40,55	67,56	69,97	67,95	5,74	235-510	415
1000x100	44,19	46,84	44,63	73,93	76,58	74,37	6,41	325-565	540
1100x100	48,59	51,51	49,10	81,31	84,23	81,82	7,45	358-622	685
1200x100	53,03	56,21	53,56	88,75	91,93	89,28	7,99	390-680	830
1300x100	57,45	60,90	58,02	96,11	99,56	96,68	8,95	423-737	965
1400x100	61,86	65,57	62,49	103,52	107,23	104,15	9,56	457-793	1115
1500x100	66,29	70,27	66,96	110,86	114,84	111,53	10,13	490-850	1255
1600x100	70,71	74,95	71,42	118,28	122,52	118,99	10,72	520-904	1405
1700x100	75,12	79,63	75,87	125,70	130,21	126,45	11,32	550-958	340
1800x100	79,53	84,30	80,34	133,04	137,81	133,85	11,92	580-1012	450
1900x100	83,95	88,99	84,81	140,47	145,51	141,33	12,52	610-1066	560
2000x100	88,38	93,68	89,27	147,85	153,15	148,74	13,11	640-1120	740
200x125	19,54	20,71	19,74	27,69	28,86	27,89	2,84	70-130	935
250x125	20,87	22,12	21,08	30,28	31,53	30,49	2,98	90-165	1135
300x125	22,36	23,70	22,58	33,33	34,67	33,55	3,19	110-210	1320
350x125	25,41	26,93	25,65	38,87	40,39	39,11	3,30	155-280	1510
400x125	25,41	26,93	25,65	38,87	40,39	39,11	2,41	140-255	1695
450x125	30,43	32,26	30,71	46,61	48,44	46,89	3,67	210-380	1910
500x125	30,43	32,26	30,71	46,61	48,44	46,89	3,79	200-355	560
600x125	34,31	36,37	34,66	52,92	54,98	53,27	4,27	240-430	700
700x125	37,54	39,79	37,92	61,48	63,73	61,86	5,04	280-525	935
800x125	40,91	43,36	41,32	67,37	69,82	67,78	5,41	320-570	1170
900x125	45,51	48,24	45,95	77,22	79,95	77,66	5,86	360-640	1420
1000x125	50,30	53,32	50,80	82,01	85,03	82,51	6,49	400-710	1655
1100x125	55,33	58,65	55,87	90,21	93,53	90,75	7,55	470-815	1910
1200x125	60,36	63,98	60,96	98,38	102,00	98,98	8,07	535-920	2145
1300x125	65,39	69,31	66,04	106,62	110,54	107,27	9,05	580-997	2395
1400x125	70,41	74,63	71,11	114,83	119,05	115,53	9,63	625-1073	845
1500x125	75,45	79,98	76,21	123,01	127,54	123,77	10,21	670-1150	1135
1600x125	80,49	85,32	81,28	131,21	136,04	132,00	10,83	708-1228	1420
1700x125	85,53	90,66	86,36	139,46	144,59	140,29	11,41	746-1306	1710
1800x125	90,54	95,97	91,45	147,60	153,03	148,51	12,01	784-1384	1995
1900x125	95,56	101,29	96,51	155,78	161,51	156,73	12,60	822-1462	2305
2000x125	100,59	106,63	101,60	163,99	170,03	165,00	13,20	860-1540	2595

LxH	MISS M9016	MISS R9010S R9016S	MISS AA	MISS +SP M9016	MISS +SP R9010S R9016S	MISS+SP AA	CSS	Lwa1 < 35 dB(A)	Lwa1 < 45 dB(A)
mm	eur	eur	eur	eur	eur	eur	eur	m³/h	m³/h
200x150	21,33	22,61	21,55	29,48	30,76	29,70	2,86	100-175	250
250x150	22,87	24,24	23,09	32,28	33,65	32,50	3,01	130-225	325
300x150	24,51	25,98	24,76	35,48	36,95	35,73	3,21	165-290	415
350x150	28,03	29,71	28,31	40,22	41,90	40,50	3,33	190-330	470
400x150	28,03	29,71	28,31	41,49	43,17	41,77	3,54	215-380	540
450x150	31,05	32,91	31,36	45,75	47,61	46,06	3,67	250-430	610
500x150	31,05	32,91	31,36	47,23	49,09	47,54	3,85	275-480	685
600x150	38,22	40,51	38,61	56,83	59,12	57,22	4,32	330-580	830
700x150	41,87	44,38	42,29	65,81	68,32	66,23	5,07	385-675	965
800x150	45,70	48,44	46,17	72,16	74,90	72,63	5,44	445-780	1115
900x150	51,00	54,06	51,51	79,86	82,92	80,37	5,91	500-875	1255
1000x150	56,51	59,90	57,08	88,22	91,61	88,79	6,51	560-985	1405
1100x150	62,14	65,87	62,77	97,02	100,75	97,65	7,57	615-1078	1445
1200x150	67,80	71,87	68,50	105,82	109,89	106,52	8,09	670-1170	1488
1300x150	73,45	77,86	74,21	114,68	119,09	115,44	9,07	720-1276	1617
1400x150	79,11	83,86	79,91	123,53	128,28	124,33	9,68	770-1382	1747
1500x150	84,76	89,85	85,62	132,32	137,41	133,18	10,26	820-1488	1877
1600x150	90,39	95,81	91,32	141,11	146,53	142,04	10,85	876-1580	1976
1700x150	96,06	101,82	97,03	149,99	155,75	150,96	11,43	932-1672	2075
1800x150	101,72	107,82	102,73	158,78	164,88	159,79	12,03	988-1765	2174
1900x150	107,36	113,80	108,47	167,58	174,02	168,69	12,64	1044-1857	2273
2000x150	112,99	119,77	114,15	176,39	183,17	177,55	13,23	1100-1950	2372
200x200	24,59	26,07	24,84	33,57	35,05	33,82	2,98	135-240	340
250x200	26,59	28,19	26,85	36,83	38,43	37,09	3,19	180-315	450
300x200	28,97	30,71	29,25	40,71	42,45	40,99	3,35	225-390	560
350x200	33,22	35,21	33,57	46,24	48,23	46,59	3,51	255-450	650
400x200	33,22	35,21	33,57	47,54	49,53	47,89	3,67	295-515	740
450x200	37,16	39,39	37,52	52,86	55,09	53,22	3,87	325-580	830
500x200	37,16	39,39	37,52	54,43	56,66	54,79	4,01	375-650	892
600x200	46,06	48,82	46,53	66,06	68,82	66,53	4,47	455-770	1072
700x200	50,54	53,57	51,04	76,08	79,11	76,58	5,22	530-900	1240
800x200	55,24	58,55	55,79	83,46	86,77	84,01	5,60	605-980	1350
900x200	61,97	65,69	62,60	92,78	96,50	93,41	6,09	680-1100	1520
1000x200	68,92	73,06	69,60	102,85	106,99	103,53	6,67	765-1250	1722
1100x200	75,82	80,37	76,57	113,16	117,71	113,91	7,74	832-1468	1813
1200x200	82,70	87,66	83,52	123,42	128,38	124,24	8,28	900-1600	1905
1300x200	89,60	94,98	90,49	133,70	139,08	134,59	9,24	976-1733	2070
1400x200	96,49	102,28	97,46	143,99	149,78	144,96	9,82	1053-1867	2235
1500x200	103,40	109,60	104,41	154,28	160,48	155,29	10,43	1130-2000	2400
1600x200	110,27	116,89	111,38	164,55	171,17	165,66	11,01	1214-2140	2526
1700x200	117,16	124,19	118,33	174,83	181,86	176,00	11,60	1298-2280	2652
1800x200	124,08	131,52	125,30	185,13	192,57	186,35	12,21	1382-2420	2778
1900x200	130,97	138,83	132,25	195,43	203,29	196,71	12,78	1466-2560	2904
2000x200	137,84	146,11	139,22	205,72	213,99	207,10	13,39	1550-2700	3030
250x250	31,01	32,87	31,33	42,22	44,08	42,54	3,35	225-390	560
300x250	33,57	35,58	33,91	45,97	47,98	46,31	3,56	280-490	700
350x250	38,58	40,89	38,97	56,12	58,43	56,51	3,74	320-560	758
400x250	38,58	40,89	38,97	53,86	56,17	54,25	3,90	375-655	935
450x250	44,22	46,87	44,67	65,39	68,04	65,84	4,10	422-738	1052
500x250	44,22	46,87	44,67	62,62	65,27	63,07	4,18	470-750	1026
600x250	55,02	58,32	55,57	76,31	79,61	76,86	4,67	570-825	1138
700x250	60,05	63,65	60,63	85,74	89,34	86,32	5,46	665-1000	1385
800x250	65,23	69,14	65,87	95,23	99,14	95,87	5,81	765-1100	1485
900x250	73,72	78,14	74,46	106,80	111,22	107,54	6,26	860-1200	1650
1000x250	82,39	87,33	83,21	118,58	123,52	119,40	6,87	960-1300	1805
1100x250	90,65	96,09	91,54	130,47	135,91	131,36	7,97	1050-1375	1900
1200x250	98,84	104,77	99,86	142,26	148,19	143,28	8,49	1150-1450	1995
1300x250	107,09	113,52	108,18	154,14	160,57	155,23	9,46	1233-1583	2167
1400x250	115,33	122,25	116,51	166,00	172,92	167,18	10,06	1317-1717	2340
1500x250	123,59	131,01	124,82	177,89	185,31	179,12	10,64	1400-1850	2512
1600x250	131,83	139,74	133,14	189,78	197,69	191,09	11,23	1500-1940	2650
1700x250	140,06	148,46	141,46	201,59	209,99	202,99	11,85	1600-2030	2787
1800x250	148,29	157,19	149,79	213,45	222,35	214,95	12,43	1700-2120	2925
1900x250	156,53	165,92	158,12	225,32	234,71	226,91	13,02	1800-2210	3062
2000x250	164,76	174,65	166,43	237,16	247,05	238,83	13,60	1900-2300	3200
300x300	37,89	40,16	38,26	51,24	53,51	51,61	3,76	340-490	730

LxH	MISS M9016	MISS R9010S R9016S	MISS AA	MISS +SP M9016	MISS +SP R9010S R9016S	MISS+SP AA	CSS	Lwa1 < 35 dB(A)	Lwa1 < 45 dB(A)
mm	eur	eur	eur	eur	eur	eur	eur	m³/h	m³/h
350x300	43,97	46,61	44,41	62,89	65,53	63,33	3,90	320-560	663
400x300	43,97	46,61	44,41	60,41	63,05	60,85	4,10	455-750	1020
450x300	50,43	53,46	50,93	73,24	76,27	73,74	4,26	500-900	1027
500x300	50,43	53,46	50,93	70,30	73,33	70,80	4,38	570-850	1160
600x300	63,14	66,93	63,77	86,11	89,90	86,74	4,89	685-950	1312
700x300	69,03	73,17	69,71	96,65	100,79	97,33	5,62	800-1150	1548
800x300	75,06	79,56	75,81	107,34	111,84	108,09	6,02	920-1300	1778
900x300	85,06	90,16	85,89	120,74	125,84	121,57	6,46	1035-1400	1908
1000x300	95,23	100,94	96,19	134,27	139,98	135,23	7,07	1160-1550	2145
1100x300	104,77	111,06	105,79	147,74	154,03	148,76	8,14	1290-1775	2425
1200x300	114,26	121,12	115,41	161,12	167,98	162,27	8,66	1420-2000	2700
1300x300	123,82	131,25	125,04	174,56	181,99	175,78	9,63	1513-2067	2794
1400x300	133,34	141,34	134,64	187,98	195,98	189,28	10,21	1607-2133	2889
1500x300	142,85	151,42	144,28	201,42	209,99	202,85	10,83	1700-2200	2983
1600x300	152,37	161,51	153,90	214,82	223,96	216,35	11,41	1820-2360	3219
1700x300	161,89	171,60	163,52	228,27	237,98	229,90	12,01	1940-2520	3455
1800x300	171,44	181,73	173,12	241,74	252,03	243,42	12,60	2060-2680	3691
1900x300	180,96	191,82	182,76	255,16	266,02	256,96	13,20	2180-2840	3927
2000x300	190,49	201,92	192,37	268,58	280,01	270,46	13,80	2300-3000	4163

(*)	eur
(O)	3,34

LxH	MISS-DD M9016	MISS-DD R9010S R9016S	MISS-DD AA	MISS-DD+SP M9016	MISS-DD+SP R9010S R9016S	MISS-DD+SP AA	CM	Lwa1 < 35 dB(A)	Lwa1 45 dB(A)
mm	eur	eur	eur	eur	eur	eur	eur	m3/h	m3/h
200x75	22,59	23,95	22,82	30,04	31,40	30,27	2,62	45-75	110
250x75	24,09	25,54	24,33	32,57	34,02	32,81	2,86	50-90	125
300x75	25,72	27,26	25,97	35,73	37,27	35,98	3,01	65-115	160
350x75	29,57	31,34	29,87	42,15	43,92	42,45	3,16	72-125	180
400x75	29,57	31,34	29,87	42,15	43,92	42,45	3,33	85-150	215
450x75	32,93	34,91	33,24	48,03	50,01	48,34	3,54	100-175	254
500x75	32,93	34,91	33,24	48,03	50,01	48,34	3,63	110-190	270
600x75	39,94	42,34	40,33	57,33	59,73	57,72	4,12	135-240	340
700x75	44,43	47,10	44,87	66,90	69,57	67,34	4,91	155-280	395
800x75	49,10	52,05	49,59	73,81	76,76	74,30	5,24	180-315	450
900x75	54,04	57,28	54,59	81,27	84,51	81,82	5,69	205-355	505
1000x75	59,20	62,75	59,78	88,94	92,49	89,52	6,32	230-405	575
1100x75	65,10	69,01	65,76	97,82	101,73	98,48	7,38	255-445	622
1200x75	71,01	75,27	71,74	106,73	110,99	107,46	7,94	280-480	670
1300x75	76,93	81,55	77,71	115,59	120,21	116,37	7,49	303-520	728
1400x75	82,85	87,82	83,69	124,51	129,48	125,35	9,48	327-560	787
1500x75	88,78	94,11	89,67	133,35	138,68	134,24	10,08	350-600	845
1600x75	94,70	100,38	95,64	142,27	147,95	143,21	10,67	374-640	889
1700x75	100,60	106,64	101,62	151,18	157,22	152,20	11,28	398-680	932
1800x75	106,52	112,91	107,60	160,03	166,42	161,11	11,87	422-720	976
1900x75	112,46	119,21	113,58	168,98	175,73	170,10	12,45	446-760	1019
2000x75	118,36	125,46	119,55	177,83	184,93	179,02	13,04	470-800	1063
200x100	24,33	25,79	24,57	31,78	33,24	32,02	2,68	60-100	145
250x100	26,28	27,86	26,55	34,76	36,34	35,03	2,90	70-125	180
300x100	28,96	30,70	29,24	38,97	40,71	39,25	3,06	95-165	235
350x100	33,55	35,56	33,90	44,98	46,99	45,33	3,23	110-190	270
400x100	33,55	35,56	33,90	46,13	48,14	46,48	3,38	120-215	305
450x100	37,62	39,88	38,01	51,55	53,81	51,94	3,58	145-250	357
500x100	37,62	39,88	38,01	52,72	54,98	53,11	3,67	160-275	395
600x100	45,62	48,36	46,07	63,01	65,75	63,46	4,18	195-340	485
700x100	50,93	53,99	51,44	73,40	76,46	73,91	4,95	230-395	565
800x100	56,49	59,88	57,05	81,20	84,59	81,76	5,33	260-455	650
900x100	62,36	66,10	62,99	89,76	93,50	90,39	5,74	235-510	730

LxH	MISS-DD M9016	MISS-DD R9010S R9016S	MISS-DD AA	MISS-DD+SP M9016	MISS-DD+SP R9010S R9016S	MISS-DD+SP AA	CM	Lwa1 < 35 dB(A)	Lwa1 45 dB(A)
mm	eur	eur	eur	eur	eur	eur	eur	m3/h	m3/h
1000x100	68,44	72,55	69,13	98,18	102,29	98,87	6,41	325-565	810
1100x100	75,30	79,82	76,05	108,02	112,54	108,77	7,45	358-622	890
1200x100	82,10	87,03	82,98	117,82	122,75	118,70	7,99	390-680	965
1300x100	88,97	94,31	89,87	127,63	132,97	128,53	8,95	423-737	1046
1400x100	95,82	101,57	96,78	137,48	143,23	138,44	9,56	457-793	1128
1500x100	102,65	108,81	103,71	147,22	153,38	148,28	10,13	490-850	1210
1600x100	109,52	116,09	110,62	157,09	163,66	158,19	10,72	520-904	1285
1700x100	116,34	123,32	117,53	166,92	173,90	168,11	11,32	550-958	1360
1800x100	123,21	130,60	124,44	176,72	184,11	177,95	11,92	580-1012	1435
1900x100	130,05	137,85	131,36	186,57	194,37	187,88	12,52	610-1066	1510
2000x100	136,89	145,10	138,28	196,36	204,57	197,75	13,11	640-1120	1585
200x125	26,35	27,93	26,62	34,50	36,08	34,77	2,84	70-130	180
250x125	28,70	30,42	28,98	38,11	39,83	38,39	2,98	90-165	240
300x125	31,69	33,59	32,00	42,66	44,56	42,97	3,19	110-210	290
350x125	37,02	39,24	37,40	50,48	52,70	50,86	3,30	155-280	405
400x125	37,02	39,24	37,40	50,48	52,70	50,86	2,41	140-255	365
450x125	41,73	44,23	42,16	57,91	60,41	58,34	3,67	210-380	536
500x125	41,73	44,23	42,16	57,91	60,41	58,34	3,79	200-355	505
600x125	51,17	54,24	51,69	69,78	72,85	70,30	4,27	240-430	615
700x125	57,21	60,64	57,79	81,15	84,58	81,73	5,04	280-525	715
800x125	63,49	67,30	64,11	89,95	93,76	90,57	5,41	320-570	815
900x125	70,44	74,67	71,15	102,15	106,38	102,86	5,86	360-640	915
1000x125	77,59	82,25	78,37	109,30	113,96	110,08	6,49	400-710	1010
1100x125	85,38	90,50	86,23	120,26	125,38	121,11	7,55	470-815	1065
1200x125	93,13	98,72	94,05	131,15	136,74	132,07	8,07	535-920	1220
1300x125	100,90	106,95	101,89	142,13	148,18	143,12	9,05	580-997	1327
1400x125	108,65	115,17	109,73	153,07	159,59	154,15	9,63	625-1073	1433
1500x125	116,42	123,41	117,57	163,98	170,97	165,13	10,21	670-1150	1540
1600x125	124,19	131,64	125,40	174,91	182,36	176,12	10,83	708-1228	1619
1700x125	131,94	139,86	133,25	185,87	193,79	187,18	11,41	746-1306	1698
1800x125	139,71	148,09	141,07	196,77	205,15	198,13	12,01	784-1384	1777
1900x125	147,47	156,32	148,91	207,69	216,54	209,13	12,60	822-1462	1856
2000x125	155,23	164,54	156,74	218,63	227,94	220,14	13,20	860-1540	1935
200x150	28,75	30,48	29,03	36,90	38,63	37,18	2,86	100-175	250
250x150	31,41	33,29	31,73	40,82	42,70	41,14	3,01	130-225	325
300x150	34,82	36,91	35,18	45,79	47,88	46,15	3,21	165-290	415
350x150	40,80	43,25	41,21	52,99	55,44	53,40	3,33	190-330	470
400x150	40,80	43,25	41,21	54,26	56,71	54,67	3,54	215-380	540
450x150	46,33	49,11	46,79	61,03	63,81	61,49	3,67	250-430	610
500x150	46,33	49,11	46,79	62,51	65,29	62,97	3,85	275-480	685
600x150	56,91	60,32	57,48	75,52	78,93	76,09	4,32	330-580	830
700x150	63,67	67,49	64,31	87,61	91,43	88,25	5,07	385-675	965
800x150	70,63	74,87	71,33	97,09	101,33	97,79	5,44	445-780	1115
900x150	78,60	83,32	79,38	107,46	112,18	108,24	5,91	500-875	1255
1000x150	86,76	91,97	87,63	118,47	123,68	119,34	6,51	560-985	1405
1100x150	95,46	101,19	96,39	130,34	136,07	131,27	7,57	615-1078	1445
1200x150	104,12	110,37	105,16	142,14	148,39	143,18	8,09	670-1170	1488
1300x150	112,80	119,57	113,91	154,03	160,80	155,14	9,07	720-1276	1617
1400x150	121,49	128,78	122,69	165,91	173,20	167,11	9,68	770-1382	1747
1500x150	130,14	137,95	131,46	177,70	185,51	179,02	10,26	820-1488	1877
1600x150	138,82	147,15	140,20	189,54	197,87	190,92	10,85	876-1580	1976
1700x150	147,51	156,36	148,98	201,44	210,29	202,91	11,43	932-1672	2075
1800x150	156,17	165,54	157,74	213,23	222,60	214,80	12,03	988-1765	2174
1900x150	164,88	174,77	166,49	225,10	234,99	226,71	12,64	1044-1857	2273
2000x150	173,53	183,94	175,26	236,93	247,34	238,66	13,23	1100-1950	2372
200x200	33,22	35,21	33,57	42,20	44,19	42,55	2,98	135-240	340
250x200	36,58	38,77	36,95	46,82	49,01	47,19	3,19	180-315	450
300x200	41,02	43,48	41,43	52,76	55,22	53,17	3,35	225-390	560
350x200	48,41	51,31	48,87	61,43	64,33	61,89	3,51	255-450	650
400x200	48,41	51,31	48,87	62,73	65,63	63,19	3,67	295-515	740
450x200	55,35	58,67	55,93	71,05	74,37	71,63	3,87	325-580	830
500x200	55,35	58,67	55,93	72,62	75,94	73,20	4,01	375-650	892
600x200	68,33	72,43	69,03	88,33	92,43	89,03	4,47	455-770	1072
700x200	76,54	81,13	77,30	102,08	106,67	102,84	5,22	530-900	1240
800x200	84,90	89,99	85,75	113,12	118,21	113,97	5,60	605-980	1350
900x200	95,02	100,72	95,97	125,83	131,53	126,78	6,09	680-1100	1520

LxH	MISS-DD M9016	MISS-DD R9010S R9016S	MISS-DD AA	MISS-DD+SP M9016	MISS-DD+SP R9010S R9016S	MISS-DD+SP AA	CM	Lwa1 < 35 dB(A)	Lwa1 45 dB(A)
mm	eur	eur	eur	eur	eur	eur	eur	m3/h	m3/h
1000x200	105,26	111,58	106,32	139,19	145,51	140,25	6,67	765-1250	1722
1100x200	115,81	122,76	116,96	153,15	160,10	154,30	7,74	832-1468	1813
1200x200	126,34	133,92	127,57	167,06	174,64	168,29	8,28	900-1600	1905
1300x200	136,86	145,07	138,20	180,96	189,17	182,30	9,24	976-1733	2070
1400x200	147,39	156,23	148,84	194,89	203,73	196,34	9,82	1053-1867	2235
1500x200	157,91	167,38	159,48	208,79	218,26	210,36	10,43	1130-2000	2400
1600x200	168,47	178,58	170,10	222,75	232,86	224,38	11,01	1214-2140	2526
1700x200	178,99	189,73	180,74	236,66	247,40	238,41	11,60	1298-2280	2652
1800x200	189,51	200,88	191,36	250,56	261,93	252,41	12,21	1382-2420	2778
1900x200	200,03	212,03	202,00	264,49	276,49	266,46	12,78	1466-2560	2904
2000x200	210,56	223,19	212,63	278,44	291,07	280,51	13,39	1550-2700	3030
250x250	42,50	45,05	42,92	53,71	56,26	54,13	3,35	225-390	560
300x250	47,43	50,28	47,92	59,83	62,68	60,32	3,56	280-490	700
350x250	56,10	59,47	56,68	73,64	77,01	74,22	3,74	320-560	758
400x250	56,10	59,47	56,68	71,38	74,75	71,96	3,90	375-655	935
450x250	65,49	69,42	66,15	86,66	90,59	87,32	4,10	422-738	1052
500x250	65,49	69,42	66,15	83,89	87,82	84,55	4,18	470-750	1026
600x250	81,03	85,89	81,85	102,32	107,18	103,14	4,67	570-825	1138
700x250	90,29	95,71	91,19	115,98	121,40	116,88	5,46	665-1000	1385
800x250	99,76	105,75	100,76	129,76	135,75	130,76	5,81	765-1100	1485
900x250	112,27	119,01	113,38	145,35	152,09	146,46	6,26	860-1200	1650
1000x250	124,96	132,46	126,22	161,15	168,65	162,41	6,87	960-1300	1805
1100x250	137,45	145,70	138,82	177,27	185,52	178,64	7,97	1050-1375	1900
1200x250	149,95	158,95	151,45	193,37	202,37	194,87	8,49	1150-1450	1995
1300x250	162,43	172,18	164,08	209,48	219,23	211,13	9,46	1233-1583	2167
1400x250	174,92	185,42	176,68	225,59	236,09	227,35	10,06	1317-1717	2340
1500x250	187,42	198,67	189,32	241,72	252,97	243,62	10,64	1400-1850	2512
1600x250	199,91	211,90	201,93	257,86	269,85	259,88	11,23	1500-1940	2650
1700x250	212,40	225,14	214,56	273,93	286,67	276,09	11,85	1600-2030	2787
1800x250	224,90	238,39	227,18	290,06	303,55	292,34	12,43	1700-2120	2925
1900x250	237,40	251,64	239,80	306,19	320,43	308,59	13,02	1800-2210	3062
2000x250	249,89	264,88	252,42	322,29	337,28	324,82	13,60	1900-2300	3200
300x300	53,52	56,73	54,06	66,87	70,08	67,41	3,76	340-490	730
350x300	63,89	67,72	64,53	82,81	86,64	83,45	3,90	320-560	663
400x300	63,89	67,72	64,53	80,33	84,16	80,97	4,10	455-750	1020
450x300	74,68	79,16	75,43	97,49	101,97	98,24	4,26	500-900	1027
500x300	74,68	79,16	75,43	94,55	99,03	95,30	4,38	570-850	1160
600x300	92,87	98,44	93,80	115,84	121,41	116,77	4,89	685-950	1312
700x300	103,54	109,75	104,58	131,16	137,37	132,20	5,62	800-1150	1548
800x300	114,42	121,29	115,55	146,70	153,57	147,83	6,02	920-1300	1778
900x300	129,03	136,77	130,33	164,71	172,45	166,01	6,46	1035-1400	1908
1000x300	143,88	152,51	145,31	182,92	191,55	184,35	7,07	1160-1550	2145
1100x300	158,29	167,79	159,86	201,26	210,76	202,83	8,14	1290-1775	2425
1200x300	172,68	183,04	174,39	219,54	229,90	221,25	8,66	1420-2000	2700
1300x300	187,08	198,30	188,91	237,82	249,04	239,65	9,63	1513-2067	2794
1400x300	201,44	213,53	203,44	256,08	268,17	258,08	10,21	1607-2133	2889
1500x300	215,86	228,81	217,98	274,43	287,38	276,55	10,83	1700-2200	2983
1600x300	230,23	244,04	232,51	292,68	306,49	294,96	11,41	1820-2360	3219
1700x300	244,64	259,32	247,04	311,02	325,70	313,42	12,01	1940-2520	3455
1800x300	259,00	274,54	261,58	329,30	344,84	331,88	12,60	2060-2680	3691
1900x300	273,40	289,80	276,11	347,60	364,00	350,31	13,20	2180-2840	3927
2000x300	287,80	305,07	290,64	365,89	383,16	368,73	13,80	2300-3000	4163

(*)	eur
(O)	3,34

Rejillas lineales para montaje en placa de yeso laminado

Datos técnicos

LMT-MINI (O)

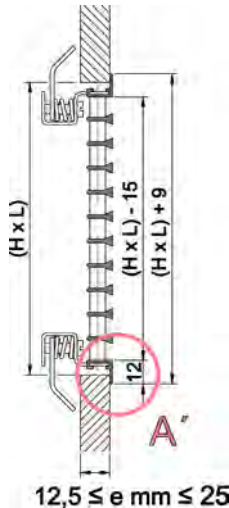

DETALLE A' (marco LMT-MINI)

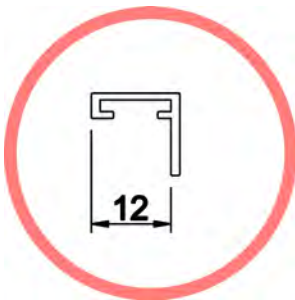

LMT-MINI + SP

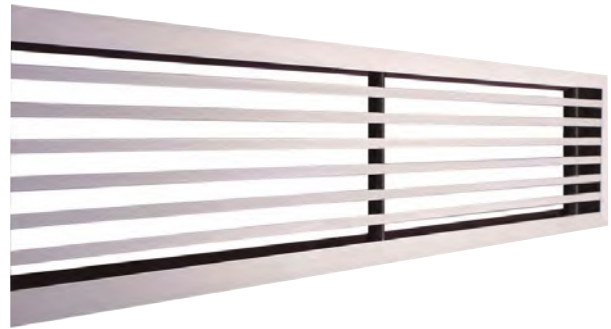
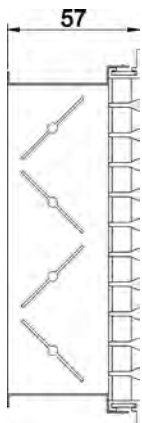

Descripción

Rejillas lineales en aluminio, para impulsión o retorno de aire, con aletas fijas paralelas a la dimensión mayor (cota L).

Rejillas de marco reducido a 12 mm para favorecer la integración arquitectónica del producto.

LMT-MINI Rejilla con ángulos de remate y aletas fijas a 0°, para longitudes ≤ 2 m.

LMT-MINI-15 Rejilla LMT-MINI de aletas fijas a 15°.

...-ARI Rejilla con un solo ángulo de remate en el lado izquierdo, para formar líneas > 2 m.

...-ARD Rejilla con un solo ángulo de remate en el lado derecho, para formar líneas > 2 m.

...-INT Rejilla sin ángulos de remate, para formar líneas > 4 m.

Accesorios

SP Regulador de caudal de aletas opuestas construido en acero zincado lacado negro.

Fijación

(O) Tornillo oculto.

Acabados

AA Anodizado color plata mate.

R9016S Pintado blanco RAL 9016 semi-mate (60-70% brillo)

R9010S Pintado blanco RAL 9010 semi-mate (60-70% brillo)

RAL... Pintado otros colores RAL : ver página INFO.

Prescripción

Sum. y col. de rejilla lineal de marco reducido a 12 mm y aletas fijas a 0°, paralelas a la cota mayor, serie **LMT-MINI+SP (O) AA dim. LxH**, construida en aluminio y acabado anodizado AA con regulador de caudal de aletas opuestas, construido en acero electrozincado lacado negro **SP**, fijación con tornillo oculto **(O)**. Marca **MADEL**.

L x H mm	LMT-MINI	LMT-MINI	LMT-MINI+SP	LMT-MINI+SP	Lwa1 < 35	Lwa1 < 45
	R9016S / R9010S eur	AA eur	R9016S / R9010S eur	AA eur	dB(A) m³/h	dB(A) m³/h
200x75	19,48	19,65	26,93	27,10	45-75	110
250x75	21,33	21,52	29,81	30,00	50-90	125
300x75	21,89	22,08	31,90	32,09	65-115	160
350x75	24,01	24,23	36,59	36,81	72-125	180
400x75	24,01	24,23	36,59	36,81	85-150	215
450x75	28,28	28,50	43,38	43,60	100-175	254
500x75	28,28	28,50	43,38	43,60	110-190	270
600x75	31,52	31,80	48,91	49,19	135-240	340
700x75	34,46	34,77	56,93	57,24	155-280	395
800x75	37,35	37,71	62,06	62,42	180-315	450
900x75	41,10	41,47	68,33	68,70	205-355	505
1000x75	44,85	45,26	74,59	75,00	230-405	575
1100x75	49,33	49,78	82,05	82,50	255-445	622
1200x75	53,82	54,31	89,54	90,03	280-480	670
1300x75	58,30	58,85	96,96	97,51	303-520	728
1400x75	62,77	63,36	104,43	105,02	327-560	787
1500x75	67,28	67,89	111,85	112,46	350-600	845
1600x75	71,76	72,42	119,33	119,99	374-640	889
1700x75	76,24	76,93	126,82	127,51	398-680	932
1800x75	80,73	81,48	134,24	134,99	422-720	976
1900x75	85,21	86,00	141,73	142,52	446-760	1019
2000x75	89,69	90,52	149,16	149,99	470-800	1063
200x100	21,53	21,71	28,98	29,16	60-100	145
250x100	22,90	23,09	31,38	31,57	70-125	180
300x100	24,49	24,71	34,50	34,72	95-165	235
350x100	27,08	27,30	38,51	38,73	110-190	270
400x100	27,08	27,30	39,66	39,88	120-215	305
450x100	29,77	30,03	43,70	43,96	145-250	357
500x100	29,77	30,03	44,87	45,13	160-275	395
600x100	35,97	36,29	53,36	53,68	195-340	485
700x100	39,35	39,72	61,82	62,19	230-395	565
800x100	42,77	43,18	67,48	67,89	260-455	650
900x100	47,47	47,91	74,87	75,31	235-510	730
1000x100	52,16	52,66	81,90	82,40	325-565	810
1100x100	57,38	57,93	90,10	90,65	358-622	890
1200x100	62,60	63,18	98,32	98,90	390-680	965
1300x100	67,80	68,44	106,46	107,10	423-737	1046
1400x100	73,02	73,71	114,68	115,37	457-793	1128
1500x100	78,25	78,98	122,82	123,55	490-850	1210
1600x100	83,47	84,25	131,04	131,82	520-904	1285
1700x100	88,68	89,51	139,26	140,09	550-958	1360
1800x100	93,88	94,76	147,39	148,27	580-1012	1435
1900x100	99,11	100,04	155,63	156,56	610-1066	1510
2000x100	104,32	105,30	163,79	164,77	640-1120	1585
200x125	23,34	23,56	31,49	31,71	70-130	180
250x125	25,01	25,21	34,42	34,62	90-165	240
300x125	26,81	27,03	37,78	38,00	110-210	290
350x125	29,87	30,15	43,33	43,61	155-280	405
400x125	29,87	30,15	43,33	43,61	140-255	365
450x125	35,98	36,30	52,16	52,48	210-380	536
500x125	35,98	36,30	52,16	52,48	200-355	505
600x125	40,50	40,87	59,11	59,48	240-430	615
700x125	44,46	44,87	68,40	68,81	280-525	715
800x125	48,36	48,81	74,82	75,27	320-570	815
900x125	53,94	54,43	85,65	86,14	360-640	915
1000x125	59,47	60,05	91,18	91,76	400-710	1010
1100x125	65,43	66,04	100,31	100,92	470-815	1065
1200x125	71,36	72,05	109,38	110,07	535-920	1220
1300x125	77,31	78,05	118,54	119,28	580-997	1327
1400x125	83,28	84,05	127,70	128,47	625-1073	1433
1500x125	89,22	90,07	136,78	137,63	670-1150	1540
1600x125	95,17	96,07	145,89	146,79	708-1228	1619
1700x125	101,11	102,07	155,04	156,00	746-1306	1698
1800x125	107,06	108,09	164,12	165,15	784-1384	1777
1900x125	113,01	114,08	173,23	174,30	822-1462	1856
2000x125	118,96	120,08	182,36	183,48	860-1540	1935

L x H mm	LMT-MINI	LMT-MINI	LMT-MINI+SP	LMT-MINI+SP	Lwa1 < 35	Lwa1 < 45
	R9016S / R9010S eur	AA eur	R9016S / R9010S eur	AA eur	dB(A) m³/h	dB(A) m³/h
200x150	25,53	25,77	33,68	33,92	100-175	250
250x150	27,42	27,66	36,83	37,07	130-225	325
300x150	29,48	29,75	40,45	40,72	165-290	415
350x150	33,05	33,35	45,24	45,54	190-330	470
400x150	33,05	33,35	46,51	46,81	215-380	540
450x150	36,78	37,10	51,48	51,80	250-430	610
500x150	36,78	37,10	52,96	53,28	275-480	685
600x150	45,24	45,65	63,85	64,26	330-580	830
700x150	49,67	50,14	73,61	74,08	385-675	965
800x150	54,09	54,61	80,55	81,07	445-780	1115
900x150	60,53	61,11	89,39	89,97	500-875	1255
1000x150	66,96	67,60	98,67	99,31	560-985	1405
1100x150	73,64	74,35	108,52	109,23	615-1078	1445
1200x150	80,35	81,11	118,37	119,13	670-1170	1488
1300x150	87,04	87,87	128,27	129,10	720-1276	1617
1400x150	93,74	94,63	138,16	139,05	770-1382	1747
1500x150	100,45	101,39	148,01	148,95	820-1488	1877
1600x150	107,11	108,15	157,83	158,87	876-1580	1976
1700x150	113,83	114,91	167,76	168,84	932-1672	2075
1800x150	120,53	121,66	177,59	178,72	988-1765	2174
1900x150	127,22	128,45	187,44	188,67	1044-1857	2273
2000x150	133,92	135,20	197,32	198,60	1100-1950	2372
200x200	29,52	29,78	38,50	38,76	135-240	340
250x200	31,92	32,20	42,16	42,44	180-315	450
300x200	34,81	35,11	46,55	46,85	225-390	560
350x200	39,36	39,73	52,38	52,75	255-450	650
400x200	39,36	39,73	53,68	54,05	295-515	740
450x200	44,09	44,51	59,79	60,21	325-580	830
500x200	44,09	44,51	61,36	61,78	375-650	892
600x200	54,66	55,17	74,66	75,17	455-770	1072
700x200	60,10	60,67	85,64	86,21	530-900	1240
800x200	65,57	66,20	93,79	94,42	605-980	1350
900x200	73,72	74,42	104,53	105,23	680-1100	1520
1000x200	81,88	82,68	115,81	116,61	765-1250	1722
1100x200	90,07	90,94	127,41	128,28	832-1468	1813
1200x200	98,25	99,20	138,97	139,92	900-1600	1905
1300x200	106,44	107,46	150,54	151,56	976-1733	2070
1400x200	114,63	115,74	162,13	163,24	1053-1867	2235
1500x200	122,80	123,99	173,68	174,87	1130-2000	2400
1600x200	131,01	132,26	185,29	186,54	1214-2140	2526
1700x200	139,20	140,53	196,87	198,20	1298-2280	2652
1800x200	147,37	148,80	208,42	209,85	1382-2420	2778
1900x200	155,56	157,06	220,02	221,52	1466-2560	2904
2000x200	163,76	165,33	231,64	233,21	1550-2700	3030
250x250	36,84	37,19	48,05	48,40	225-390	560
300x250	39,95	40,31	52,35	52,71	280-490	700
350x250	45,82	46,24	63,36	63,78	320-560	758
400x250	45,82	46,24	61,10	61,52	375-655	935
450x250	52,61	53,10	73,78	74,27	422-738	1052
500x250	52,61	53,10	71,01	71,50	470-750	1026
600x250	65,43	66,04	86,72	87,33	570-825	1138
700x250	71,49	72,17	97,18	97,86	665-1000	1385
800x250	77,58	78,33	107,58	108,33	765-1100	1485
900x250	87,82	88,67	120,90	121,75	860-1200	1650
1000x250	98,06	99,01	134,25	135,20	960-1300	1805
1100x250	107,86	108,91	147,68	148,73	1050-1375	1900
1200x250	117,66	118,81	161,08	162,23	1150-1450	1995
1300x250	127,47	128,71	174,52	175,76	1233-1583	2167
1400x250	137,28	138,62	187,95	189,29	1317-1717	2340
1500x250	147,08	148,52	201,38	202,82	1400-1850	2512
1600x250	156,89	158,41	214,84	216,36	1500-1940	2650
1700x250	166,70	168,32	228,23	229,85	1600-2030	2787
1800x250	176,51	178,23	241,67	243,39	1700-2120	2925
1900x250	186,31	188,10	255,10	256,89	1800-2210	3062
2000x250	196,10	198,03	268,50	270,43	1900-2300	3200
300x300	45,24	45,65	58,59	59,00	340-490	730

L x H mm	LMT-MINI R9016S / R9010S eur	LMT-MINI AA eur	LMT-MINI+SP R9016S / R9010S eur	LMT-MINI+SP AA eur	Lwa1 < 35 dB(A) m³/h	Lwa1 < 45 dB(A) m³/h
350x300	52,30	52,79	71,22	71,71	320-560	663
400x300	52,30	52,79	68,74	69,23	455-750	1020
450x300	60,10	60,67	82,91	83,48	500-900	1027
500x300	60,10	60,67	79,97	80,54	570-850	1160
600x300	75,16	75,87	98,13	98,84	685-950	1312
700x300	82,28	83,07	109,90	110,69	800-1150	1548
800x300	89,38	90,26	121,66	122,54	920-1300	1778
900x300	101,45	102,40	137,13	138,08	1035-1400	1908
1000x300	113,50	114,60	152,54	153,64	1160-1550	2145
1100x300	124,83	126,04	167,80	169,01	1290-1775	2425
1200x300	136,20	137,52	183,06	184,38	1420-2000	2700
1300x300	147,54	148,98	198,28	199,72	1513-2067	2794
1400x300	158,88	160,41	213,52	215,05	1607-2133	2889
1500x300	170,23	171,89	228,80	230,46	1700-2200	2983
1600x300	181,59	183,34	244,04	245,79	1820-2360	3219
1700x300	192,93	194,81	259,31	261,19	1940-2520	3455
1800x300	204,29	206,27	274,59	276,57	2060-2680	3691
1900x300	215,62	217,73	289,82	291,93	2180-2840	3927
2000x300	226,99	229,18	305,08	307,27	2300-3000	4163

Rejillas lineales ocultas



Datos técnicos

LMT-FIN

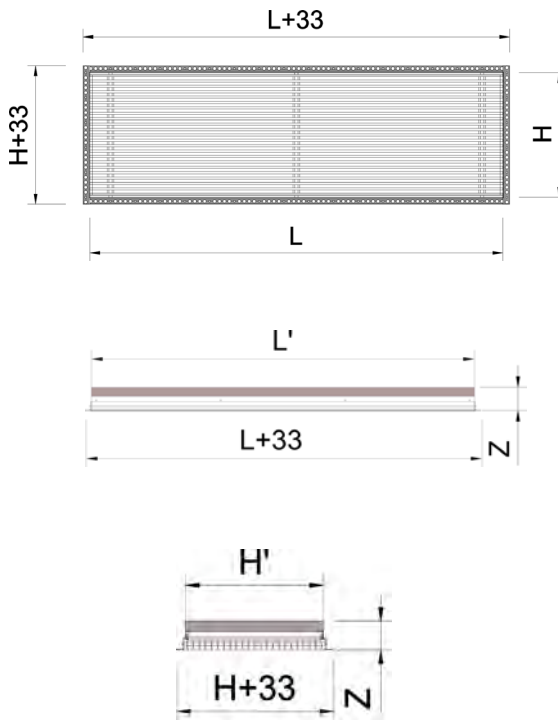

	L'	H'	Z
LMT-FIN	L	H-10	33
LMT-FIN-DD	L-5	H-6	55
LMT-FIN-SP	L-5	H-13	79
LMT-FIN-DD+SP	L-5	H-13	100
LMT-FIN-PFT	L	H-7	39

Descripción

Rejillas lineales en aluminio, para impulsión o retorno de aire, con aletas fijas paralelas a la dimensión mayor (cota L). Para instalación en pared, ocultando el marco y dejando visible solo las aletas interiores. Conjunto de aletas desmontable para permitir acceso frontal.

LMT-FIN Rejilla lineal de marco oculto y aletas fijas a 0°.

...-15 Rejilla con aletas fijas a 15°.

...-AR Rejilla con ángulos de remate, para formar líneas < 2 m.

...-INT Rejilla sin ángulos de remate y con pletinas de unión para formar líneas > 2 m.

...-SP Regulador de caudal de aletas opuestas construido en acero zincado lacado negro. Remachado a la rejilla.

...-PFT Portafiltro construido en acero galvanizado y filtro K/8 Clase EN779-G3. Remachado a la rejilla. Accesible frontalmente para el cambio de filtro. No compatible con el regulador SP.

Accesorios

ART Pareja de ángulos de remate.

PLFIN Plenum de conexión circular. Se suministra remachado a la rejilla. Ver página Accesorios

Fijación

1) Marco frontal pre-perforado para fijación directamente con tornillos. Posteriormente se aplica cinta anti-grietas y se cubre con masilla.

Acabados

R9016S Pintado blanco RAL 9016 semi-mate (60-70% brillo)

R9010S Pintado blanco RAL 9010 semi-mate (60-70% brillo)

RAL... Pintado otros colores RAL : ver página INFO

Prescripción

Sum. y col. de rejilla lineal oculta y aletas fijas a 0°, paralelas a la cota mayor, serie **LMT-FIN-AR+SP R9016S dim. LxH**, construida en aluminio pintado color blanco R9016S con regulador de caudal de aletas opuestas, construido en acero electrozincado lacado negro SP. Marca **MADEL**.

L x H	LMT-FIN	LMT-FIN-SP	LMT-FIN-PFT	LMT-FIN	LMT-FIN-SP	LMT-FIN-PFT	ART	Lwa1< 35	Lwa1= 45
mm	-AR	-AR	-AR	-INT	-INT	-INT	eur	dB(A)	dB(A)
	eur	eur	eur	eur	eur	eur		m³/h	m³/h
200x75	32,66	40,11	45,80	28,36	35,81	41,50	5,27	45-75	110
250x75	34,91	43,39	48,33	30,61	39,09	44,03	5,27	50-90	125
300x75	36,14	46,15	49,78	31,84	41,85	45,48	5,27	65-115	160
400x75	39,31	51,89	53,51	35,01	47,59	49,21	5,27	85-150	215
500x75	44,73	59,83	59,50	40,43	55,53	55,20	5,27	110-190	270
600x75	49,08	66,47	64,33	44,78	62,17	60,03	5,27	135-240	340
700x75	58,25	80,72	74,17	53,95	76,42	69,87	5,27	155-280	395
800x75	62,23	86,94	78,68	57,93	82,64	74,38	5,27	180-315	450
900x75	68,62	95,85	89,93	64,32	91,55	85,63	5,27	205-355	505
1000x75	73,50	103,24	97,17	69,20	98,94	92,87	5,27	230-405	575
1100x75	80,85	113,57	106,89	76,12	108,84	102,16	5,27	255-445	622
1200x75	88,20	123,92	116,60	83,04	118,76	111,44	5,27	280-480	670
1300x75	95,55	134,21	126,32	89,96	128,62	120,73	5,27	303-520	728
1400x75	102,90	144,56	136,04	96,88	138,54	130,02	5,27	327-560	787
1500x75	110,25	154,82	145,76	103,80	148,37	139,31	5,27	350-600	845
1600x75	117,60	165,17	155,47	110,72	158,29	148,59	5,27	374-640	889
1700x75	124,95	175,53	165,19	117,64	168,22	157,88	5,27	398-680	932
1800x75	132,30	185,81	174,91	124,56	178,07	167,17	5,27	422-720	976
1900x75	139,65	196,17	184,62	131,48	188,00	176,45	5,27	446-760	1019
2000x75	147,00	206,47	194,34	138,40	197,87	185,74	5,27	470-800	1063
200x100	35,06	42,51	48,20	30,30	37,75	43,44	5,84	60-100	145
250x100	36,86	45,34	50,28	32,10	40,58	45,52	5,84	70-125	180
300x100	39,22	49,23	52,86	34,46	44,47	48,10	5,84	95-165	235
400x100	42,98	55,56	57,18	38,22	50,80	52,42	5,84	120-215	305
500x100	46,85	61,95	61,62	42,09	57,19	56,86	5,84	160-275	395
600x100	54,40	71,79	69,65	49,64	67,03	64,89	5,84	195-340	485
700x100	64,16	86,63	80,08	59,40	81,87	75,32	5,84	230-395	565
800x100	68,79	93,50	85,24	64,03	88,74	80,48	5,84	260-455	650
900x100	76,29	103,69	97,60	71,53	98,93	92,84	5,84	235-510	730
1000x100	85,27	115,01	105,94	77,51	107,25	98,18	5,84	325-565	810
1100x100	90,50	123,22	116,53	85,26	117,98	111,29	5,84	358-622	890
1200x100	98,72	134,44	127,13	93,01	128,73	121,42	5,84	390-680	965
1300x100	106,95	145,61	137,72	100,76	139,42	131,53	5,84	423-737	1046
1400x100	115,18	156,84	148,32	108,51	150,17	141,65	5,84	457-793	1128
1500x100	123,41	167,98	158,91	116,27	160,84	151,77	5,84	490-850	1210
1600x100	131,63	179,20	169,50	124,02	171,59	161,89	5,84	520-904	1285
1700x100	139,86	190,44	180,10	131,77	182,35	172,01	5,84	550-958	1360
1800x100	148,09	201,60	190,69	139,52	193,03	182,12	5,84	580-1012	1435
1900x100	156,31	212,83	201,29	147,27	203,79	192,25	5,84	610-1066	1510
2000x100	164,54	224,01	211,88	155,02	214,49	202,36	5,84	640-1120	1585
200x125	37,21	45,36	50,87	32,29	40,44	45,95	6,02	70-130	180
250x125	39,36	48,77	53,40	34,44	43,85	48,48	6,02	90-165	240
300x125	42,00	52,97	56,44	37,08	48,05	51,52	6,02	110-210	290
400x125	46,36	59,82	61,51	41,44	54,90	56,59	6,02	140-255	365
500x125	53,92	70,10	69,84	49,00	65,18	64,92	6,02	200-355	505
600x125	59,82	78,43	76,51	54,90	73,51	71,59	6,02	240-430	615
700x125	70,31	94,25	87,68	65,39	89,33	82,76	6,02	280-525	715
800x125	75,54	102,00	93,68	70,62	97,08	88,76	6,02	320-570	815
900x125	84,07	115,78	107,53	79,15	110,86	102,61	6,02	360-640	915
1000x125	91,02	122,73	117,12	86,10	117,81	112,20	6,02	400-710	1010
1100x125	100,12	135,00	128,83	94,71	129,59	123,42	6,02	470-815	1065
1200x125	109,22	147,24	140,54	103,32	141,34	134,64	6,02	535-920	1220
1300x125	118,33	159,56	152,26	111,93	153,16	145,86	6,02	580-997	1327
1400x125	127,43	171,85	163,97	120,54	164,96	157,08	6,02	625-1073	1433
1500x125	136,53	184,09	176,68	129,15	176,71	169,30	6,02	670-1150	1540
1600x125	145,63	196,35	187,39	137,76	188,48	179,52	6,02	708-1228	1619
1700x125	154,73	208,66	199,10	146,37	200,30	190,74	6,02	746-1306	1698
1800x125	163,84	220,90	210,82	154,98	212,04	201,96	6,02	784-1384	1777
1900x125	172,94	233,16	222,53	163,59	223,81	213,18	6,02	822-1462	1856
2000x125	182,04	245,44	234,24	172,20	235,60	224,40	6,02	860-1540	1935
200x150	39,76	47,91	53,42	34,72	42,87	48,38	6,18	100-175	250
250x150	42,19	51,60	56,23	37,15	46,56	51,19	6,18	130-225	325
300x150	45,15	56,12	59,59	40,11	51,08	54,55	6,18	165-290	415
400x150	50,15	63,61	65,30	45,11	58,57	60,26	6,18	215-380	540
500x150	55,32	71,50	71,24	50,28	66,46	66,20	6,18	275-480	685
600x150	65,45	84,06	82,14	60,41	79,02	77,10	6,18	330-580	830
700x150	78,07	102,01	95,44	73,03	96,97	90,40	6,18	385-675	965
800x150	83,95	110,41	102,09	78,91	105,37	97,05	6,18	445-780	1115
900x150	91,96	120,82	115,42	86,92	115,78	110,38	6,18	500-875	1255
1000x150	99,97	131,68	126,07	94,93	126,64	121,03	6,18	560-985	1405
1100x150	109,97	144,85	138,68	104,42	139,30	133,13	6,18	615-1078	1445
1200x150	119,96	157,98	151,28	113,92	151,94	145,24	6,18	670-1170	1488

L x H	LMT-FIN -AR eur	LMT-FIN-SP -AR eur	LMT-FIN-PFT -AR eur	LMT-FIN -INT eur	LMT-FIN-SP -INT eur	LMT-FIN-PFT -INT eur	ART eur	Lwa1< 35 dB(A) m³/h	Lwa1= 45 dB(A) m³/h
1300x150	129,96	171,19	163,89	123,41	164,64	157,34	6,18	720-1276	1617
1400x150	139,96	184,38	176,50	132,90	177,32	169,44	6,18	770-1382	1747
1500x150	149,96	197,52	189,11	142,40	189,96	181,55	6,18	820-1488	1877
1600x150	159,95	210,67	201,71	151,89	202,61	193,65	6,18	876-1580	1976
1700x150	169,95	223,88	214,32	161,38	215,31	205,75	6,18	932-1672	2075
1800x150	179,95	237,01	226,93	170,87	227,93	217,85	6,18	988-1765	2174
1900x150	189,94	250,16	239,53	180,37	240,59	229,96	6,18	1044-1857	2273
2000x150	199,94	263,34	252,14	189,86	253,26	242,06	6,18	1100-1950	2372
200x200	45,11	54,09	59,31	39,45	48,43	53,65	6,93	135-240	340
250x200	48,18	58,42	62,88	42,52	52,76	57,22	6,93	180-315	450
300x200	52,11	63,85	67,26	46,45	58,19	61,60	6,93	225-390	560
400x200	58,35	72,67	74,53	52,69	67,01	68,87	6,93	295-515	740
500x200	64,77	82,04	81,81	59,11	76,38	76,15	6,93	375-650	892
600x200	77,31	97,31	95,30	71,65	91,65	89,64	6,93	455-770	1072
700x200	91,92	117,46	110,83	86,26	111,80	105,17	6,93	530-900	1240
800x200	99,11	127,33	118,98	93,45	121,67	113,32	6,93	605-980	1350
900x200	109,12	139,93	137,68	103,46	134,27	132,02	6,93	680-1100	1520
1000x200	119,14	153,07	143,97	113,48	147,41	138,31	6,93	765-1250	1722
1100x200	131,05	168,39	158,37	124,83	162,17	152,15	6,93	832-1468	1813
1200x200	142,97	183,69	172,76	136,18	176,90	165,97	6,93	900-1600	1905
1300x200	154,88	198,98	187,16	147,52	191,62	179,80	6,93	976-1733	2070
1400x200	166,80	214,30	201,56	158,87	206,37	193,63	6,93	1053-1867	2235
1500x200	178,71	229,59	215,96	170,22	221,10	207,47	6,93	1130-2000	2400
1600x200	190,62	244,90	230,35	181,57	235,85	221,30	6,93	1214-2140	2526
1700x200	202,54	260,21	244,75	192,92	250,59	235,13	6,93	1298-2280	2652
1800x200	214,45	275,50	259,15	204,26	265,31	248,96	6,93	1382-2420	2778
1900x200	226,37	290,83	273,54	215,61	280,07	262,78	6,93	1466-2560	2904
2000x200	238,28	306,16	287,94	226,96	294,84	276,62	6,93	1550-2700	3030
250x250	53,94	65,15	69,21	48,00	59,21	63,27	7,28	225-390	560
300x250	58,21	70,61	74,13	52,27	64,67	68,19	7,28	280-490	700
400x250	66,03	81,31	83,07	60,09	75,37	77,13	7,28	375-655	935
500x250	74,81	93,21	93,07	68,87	87,27	87,13	7,28	470-750	1026
600x250	79,05	100,34	98,43	73,11	94,40	92,49	7,28	570-825	1138
700x250	105,42	131,11	130,20	99,48	125,17	124,26	7,28	665-1000	1385
800x250	113,48	143,48	135,02	107,54	137,54	129,08	7,28	765-1100	1485
900x250	125,88	158,96	153,83	119,94	153,02	147,89	7,28	860-1200	1650
1000x250	138,29	174,48	165,21	132,35	168,54	159,27	7,28	960-1300	1805
1100x250	152,12	191,94	181,73	145,59	185,41	175,20	7,28	1050-1375	1900
1200x250	165,95	209,37	198,25	158,82	202,24	191,12	7,28	1150-1450	1995
1300x250	179,78	226,83	214,77	172,06	219,11	207,05	7,28	1233-1583	2167
1400x250	193,61	244,28	231,29	185,29	235,96	222,97	7,28	1317-1717	2340
1500x250	207,44	261,74	247,82	198,53	252,83	238,91	7,28	1400-1850	2512
1600x250	221,26	279,21	264,34	211,76	269,71	254,84	7,28	1500-1940	2650
1700x250	235,09	296,62	280,86	225,00	286,53	270,77	7,28	1600-2030	2787
1800x250	248,92	314,08	297,38	238,23	303,39	286,69	7,28	1700-2120	2925
1900x250	262,75	331,54	313,90	251,47	320,26	302,62	7,28	1800-2210	3062
2000x250	276,58	348,98	330,42	264,70	337,10	318,54	7,28	1900-2300	3200
300x300	64,46	77,81	81,15	57,91	71,26	74,60	8,03	340-490	730
400x300	73,73	90,17	91,72	67,18	83,62	85,17	8,03	455-750	1020
500x300	83,78	103,65	103,16	77,23	97,10	96,61	8,03	570-850	1160
600x300	101,45	124,42	122,18	94,90	117,87	115,63	8,03	685-950	1312
700x300	118,31	145,93	145,09	111,76	139,38	138,54	8,03	800-1150	1548
800x300	127,62	159,90	150,90	121,07	153,35	144,35	8,03	920-1300	1778
900x300	142,15	177,83	172,28	135,60	171,28	165,73	8,03	1035-1400	1908
1000x300	156,66	195,70	185,78	150,11	189,15	179,23	8,03	1160-1550	2145
1100x300	172,33	215,30	204,36	165,12	208,09	197,15	8,03	1290-1775	2425
1200x300	187,99	234,85	222,94	180,13	226,99	215,08	8,03	1420-2000	2700
1300x300	203,66	254,40	241,51	195,14	245,88	232,99	8,03	1513-2067	2794
1400x300	219,32	273,96	260,09	210,15	264,79	250,92	8,03	1607-2133	2889
1500x300	234,99	293,56	278,67	225,17	283,74	268,85	8,03	1700-2200	2983
1600x300	250,66	313,11	297,25	240,18	302,63	286,77	8,03	1820-2360	3219
1700x300	266,32	332,70	315,83	255,19	321,57	304,70	8,03	1940-2520	3455
1800x300	281,99	352,29	334,40	270,20	340,50	322,61	8,03	2060-2680	3691
1900x300	297,65	371,85	352,98	285,21	359,41	340,54	8,03	2180-2840	3927
2000x300	313,32	391,41	371,56	300,22	378,31	358,46	8,03	2300-3000	4163

Rejillas lineales para montaje enrasado en pared de obra

Datos técnicos

LMT-SW+CW

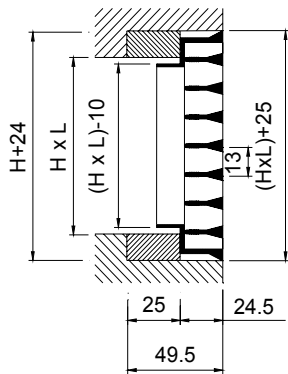

LMT-SW+SP+CW

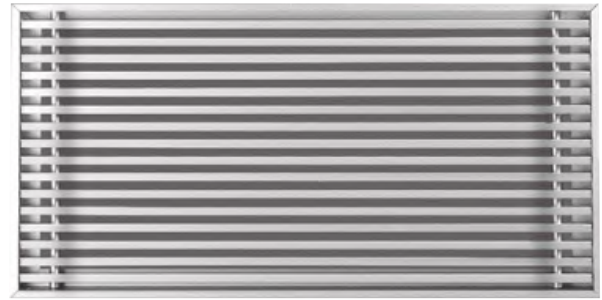
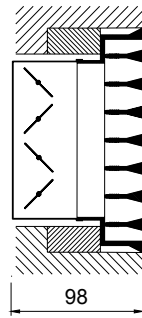

Descripción

Rejillas lineales en aluminio, para impulsión o retorno de aire, con aletas fijas paralelas a la dimensión mayor (cota L)

LMT-SW Rejilla lineal de aletas fijas a 0° de longitud ≤ 2 m, para montaje enrasado en pared de obra.

LMT-SW-15 Rejilla con aletas fijas a 15°.

...-**ARI** Rejilla con un solo ángulo de remate en el lado izquierdo, para formar líneas > 2 m.

...-**ARD** Rejilla con un solo ángulo de remate en el lado derecho, para formar líneas > 2 m.

...-**INT** Rejilla sin ángulos de remate, para formar líneas > 4 m.

Accesorios

SP Regulador de caudal de aletas opuestas construido en acero zincado lacado negro.

CW Marco de montaje en madera.

Fijación

1) La rejilla LMT-SW se suministra con unos tornillos especiales para fijar a marco CW.

Acabados

AA Anodizado color plata mate.

R9016S Pintado blanco RAL 9016 semi-mate (60-70% brillo)

R9010S Pintado blanco RAL 9010 semi-mate (60-70% brillo)

RAL... Pintado otros colores RAL : ver página INFO.

Prescripción

Sum. y col. de rejilla lineal para montaje mural con aletas fijas a 0° y paralelas a la cota mayor serie **LMT-SW+CW AA dim. LxH**, construida en aluminio y acabado anodizado **AA**, fijación con tornillos y marco de montaje **CW**. Marca **MADEL**.

L x H mm	LMT-SW	LMT-SW	LMT-SW+SP	LMT-SW+SP	CW	Lwa1 < 35	Lwa1 = 45
	R9016S / R9010S eur	AA eur	R9016S / R9010S eur	AA eur		dB(A) m³/h	dB(A) m³/h
200x75	29,00	27,36	36,45	34,81	45,26	45-75	110
250x75	32,31	30,48	40,79	38,96	45,26	50-90	125
300x75	33,60	31,69	43,61	41,70	45,26	65-115	160
350x75	37,99	35,83	50,57	48,41	45,26	72-125	180
400x75	37,99	35,83	50,57	48,41	45,26	85-150	215
450x75	42,57	40,16	57,67	55,26	48,43	100-175	254
500x75	42,57	40,16	57,67	55,26	48,43	110-190	270
600x75	52,61	49,62	70,00	67,01	48,43	135-240	340
700x75	62,89	59,33	85,36	81,80	51,61	155-280	395
800x75	62,89	59,33	87,60	84,04	51,61	180-315	450
900x75	75,61	71,33	102,84	98,56	54,75	205-355	505
1000x75	75,61	71,33	105,35	101,07	54,75	230-405	575
1100x75	83,18	78,50	115,90	111,22	60,24	255-445	622
1200x75	90,75	85,59	126,47	121,31	65,70	280-480	670
1300x75	98,31	92,78	136,97	131,44	71,19	303-520	728
1400x75	105,86	99,83	147,52	141,49	76,66	327-560	787
1500x75	113,43	107,01	158,00	151,58	82,13	350-600	845
1600x75	120,99	114,15	168,56	161,72	87,61	374-640	889
1700x75	128,56	121,27	179,14	171,85	93,09	398-680	932
1800x75	136,12	128,41	189,63	181,92	98,56	422-720	976
1900x75	143,68	135,52	200,20	192,04	104,04	446-760	1019
2000x75	151,23	142,70	210,70	202,17	109,52	470-800	1063
200x100	32,07	30,26	39,52	37,71	45,26	60-100	145
250x100	34,81	32,82	43,29	41,30	45,26	70-125	180
300x100	37,48	35,35	47,49	45,36	45,26	95-165	235
350x100	37,48	40,31	48,91	51,74	45,26	110-190	270
400x100	42,72	40,31	55,30	52,89	45,26	120-215	305
450x100	48,18	45,45	62,11	59,38	48,43	145-250	357
500x100	48,18	45,45	63,28	60,55	48,43	160-275	395
600x100	60,27	56,85	77,66	74,24	48,43	195-340	485
700x100	72,24	68,18	94,71	90,65	51,61	230-395	565
800x100	72,24	68,18	96,95	92,89	51,61	260-455	650
900x100	87,47	82,52	114,87	109,92	54,75	235-510	730
1000x100	87,47	82,52	117,21	112,26	54,75	325-565	810
1100x100	96,21	90,77	128,93	123,49	60,24	358-622	890
1200x100	104,96	99,01	140,68	134,73	65,70	390-680	965
1300x100	113,72	107,30	152,38	145,96	71,19	423-737	1046
1400x100	122,46	115,51	164,12	157,17	76,66	457-793	1128
1500x100	131,22	123,78	175,79	168,35	82,13	490-850	1210
1600x100	139,96	131,99	187,53	179,56	87,61	520-904	1285
1700x100	148,71	140,26	199,29	190,84	93,09	550-958	1360
1800x100	157,45	148,51	210,96	202,02	98,56	580-1012	1435
1900x100	166,21	156,77	222,73	213,29	104,04	610-1066	1510
2000x100	174,96	165,00	234,43	224,47	109,52	640-1120	1585
200x125	35,11	33,11	43,26	41,26	45,26	70-130	180
250x125	38,25	36,10	47,66	45,51	45,26	90-165	240
300x125	41,76	39,40	52,73	50,37	45,26	110-210	290
350x125	47,52	44,83	60,98	58,29	48,43	155-280	405
400x125	47,52	44,83	60,98	58,29	48,43	140-255	365
450x125	53,78	50,74	69,96	66,92	48,43	210-380	536
500x125	53,78	50,74	69,96	66,92	48,43	200-355	505
600x125	68,27	64,42	86,88	83,03	48,43	240-430	615
700x125	81,90	77,26	105,84	101,20	51,61	280-525	715
800x125	81,90	77,26	108,36	103,72	51,61	320-570	815
900x125	99,36	93,73	131,07	125,44	54,75	360-640	915
1000x125	99,36	93,73	131,07	125,44	54,75	400-710	1010
1100x125	109,31	103,13	144,19	138,01	60,24	470-815	1065
1200x125	119,22	112,49	157,24	150,51	65,70	535-920	1220
1300x125	129,16	121,89	170,39	163,12	71,19	580-997	1327
1400x125	139,09	131,24	183,51	175,66	76,66	625-1073	1433
1500x125	149,02	140,62	196,58	188,18	82,13	670-1150	1540
1600x125	158,97	149,99	209,69	200,71	87,61	708-1228	1619
1700x125	168,90	159,35	222,83	213,28	93,09	746-1306	1698
1800x125	178,84	168,76	235,90	225,82	98,56	784-1384	1777
1900x125	188,76	178,12	248,98	238,34	104,04	822-1462	1856
600x250	111,55	105,24	132,88	126,57	51,61	570-995	1420
800x250	133,78	126,22	163,78	156,22	54,75	765-1335	1910
1000x250	165,56	156,18	201,75	192,37	54,75	960-1675	2395
2000x125	198,68	187,52	262,08	250,92	109,52	860-1540	1935

L x H mm	LMT-SW	LMT-SW	LMT-SW+SP	LMT-SW+SP	CW	Lwa1 < 35	Lwa1 = 45
	R9016S / R9010S eur	AA eur	R9016S / R9010S eur	AA eur		dB(A) m³/h	dB(A) m³/h
200x150	37,95	35,80	46,10	43,95	45,26	100-175	250
250x150	41,59	39,23	51,00	48,64	45,26	130-225	325
300x150	45,04	42,50	56,01	53,47	45,26	165-290	415
350x150	45,04	49,10	57,23	61,29	48,43	190-330	470
400x150	52,05	49,10	65,51	62,56	48,43	215-380	540
450x150	59,17	55,83	73,87	70,53	48,43	250-430	610
500x150	59,17	55,83	75,35	72,01	48,43	275-480	685
600x150	81,55	76,92	100,16	95,53	48,43	330-580	830
700x150	91,08	85,94	115,02	109,88	51,61	385-675	965
800x150	91,08	85,94	117,54	112,40	51,61	445-780	1115
900x150	111,38	105,07	140,24	133,93	54,75	500-875	1255
1000x150	111,38	105,07	143,09	136,78	54,75	560-985	1405
1100x150	122,52	115,57	157,40	150,45	60,24	615-1078	1445
1200x150	133,65	126,10	171,67	164,12	65,70	670-1170	1488
1300x150	144,81	136,61	186,04	177,84	71,19	720-1276	1617
1400x150	155,92	147,06	200,34	191,48	76,66	770-1382	1747
1500x150	167,07	157,62	214,63	205,18	82,13	820-1488	1877
1600x150	178,23	168,10	228,95	218,82	87,61	876-1580	1976
1700x150	189,35	178,60	243,28	232,53	93,09	932-1672	2075
1800x150	200,49	189,13	257,55	246,19	98,56	988-1765	2174
1900x150	211,64	199,62	271,86	259,84	104,04	1044-1857	2273
2000x150	231,18	210,15	294,58	273,55	109,52	1100-1950	2372
200x200	43,87	41,41	52,85	50,39	45,26	135-240	340
250x200	48,33	45,60	58,57	55,84	45,26	180-315	450
300x200	53,05	50,05	64,79	61,79	45,26	225-390	560
350x200	61,70	58,21	74,72	71,23	48,43	255-450	650
400x200	61,70	58,21	76,02	72,53	48,43	295-515	740
450x200	70,58	66,58	86,28	82,28	48,43	325-580	830
500x200	70,58	66,58	87,85	83,85	48,43	375-650	892
600x200	91,36	86,21	111,36	106,21	51,61	455-770	1072
700x200	110,23	103,98	135,77	129,52	51,61	530-900	1240
800x200	110,23	103,98	138,45	132,20	51,61	605-980	1350
900x200	135,54	127,87	166,35	158,68	54,75	680-1100	1520
1000x200	135,54	127,87	169,47	161,80	54,75	765-1250	1722
1100x200	149,10	140,68	186,44	178,02	60,24	832-1468	1813
1200x200	162,67	153,46	203,39	194,18	65,70	900-1600	1905
1300x200	176,24	166,28	220,34	210,38	71,19	976-1733	2070
1400x200	189,78	179,04	237,28	226,54	76,66	1053-1867	2235
1500x200	203,33	191,84	254,21	242,72	82,13	1130-2000	2400
1600x200	216,88	204,61	271,16	258,89	87,61	1214-2140	2526
1700x200	230,44	217,39	288,11	275,06	93,09	1298-2280	2652
1800x200	244,01	230,18	305,06	291,23	98,56	1382-2420	2778
1900x200	257,56	242,95	322,02	307,41	104,04	1466-2560	2904
2000x200	271,12	255,76	339,00	323,64	109,52	1550-2700	3030
250x250	56,78	53,56	67,99	64,77	45,26	225-390	560
300x250	62,19	58,65	74,59	71,05	48,43	280-490	700
350x250	73,33	69,19	90,87	86,73	48,43	320-560	758
400x250	73,33	69,19	88,61	84,47	48,43	375-655	935
450x250	85,67	80,81	106,84	101,98	48,43	422-738	1052
500x250	85,67	80,81	104,07	99,21	48,43	470-750	1026
600x250	111,55	105,24	132,84	126,53	51,61	570-825	1138
700x250	133,78	126,22	159,47	151,91	54,75	665-1000	1385
800x250	133,78	126,22	163,78	156,22	54,75	765-1100	1485
900x250	165,56	156,18	198,64	189,26	54,75	860-1200	1650
1000x250	165,56	156,18	201,75	192,37	54,75	960-1300	1805
1100x250	182,11	171,85	221,93	211,67	60,24	1050-1375	1900
1200x250	198,65	187,45	242,07	230,87	65,70	1150-1450	1995
1300x250	215,21	203,02	262,26	250,07	71,19	1233-1583	2167
1400x250	231,80	218,62	282,47	269,29	76,66	1317-1717	2340
1500x250	248,36	234,31	302,66	288,61	82,13	1400-1850	2512
1600x250	264,90	249,89	322,85	307,84	87,61	1500-1940	2650
1700x250	281,46	265,55	342,99	327,08	93,09	1600-2030	2787
1800x250	298,02	281,14	363,18	346,30	98,56	1700-2120	2925
1900x250	314,57	296,72	383,36	365,51	104,04	1800-2210	3062
2000x250	331,12	312,36	403,52	384,76	109,52	1900-2300	3200
300x300	70,02	66,05	83,37	79,40	48,43	340-490	730

L x H mm	LMT-SW R9016S / R9010S eur	LMT-SW AA eur	LMT-SW+SP R9016S / R9010S eur	LMT-SW+SP AA eur	CW	Lwa1 < 35 dB(A) m³/h	Lwa1 = 45 dB(A) m³/h
350x300	83,06	78,35	101,98	97,27	48,43	320-560	663
400x300	83,06	78,35	99,50	94,79	48,43	455-750	1020
450x300	97,13	91,63	119,94	114,44	51,61	500-900	1027
500x300	97,13	91,63	117,00	111,50	51,61	570-850	1160
600x300	127,74	120,52	150,71	143,49	51,61	685-950	1312
700x300	153,34	144,66	180,96	172,28	54,75	800-1150	1548
800x300	153,34	144,66	185,62	176,94	54,75	920-1300	1778
900x300	190,35	179,57	226,03	215,25	57,94	1035-1400	1908
1000x300	190,35	179,57	229,39	218,61	57,94	1160-1550	2145
1100x300	209,38	197,52	252,35	240,49	63,74	1290-1775	2425
1200x300	228,41	215,54	275,27	262,40	69,52	1420-2000	2700
1300x300	247,45	233,45	298,19	284,19	75,31	1513-2067	2794
1400x300	266,49	251,38	321,13	306,02	81,11	1607-2133	2889
1500x300	285,52	269,34	344,09	327,91	86,91	1700-2200	2983
1600x300	304,56	287,32	367,01	349,77	92,68	1820-2360	3219
1700x300	323,58	305,27	389,96	371,65	98,49	1940-2520	3455
1800x300	342,63	323,21	412,93	393,51	104,29	2060-2680	3691
1900x300	361,65	341,17	435,85	415,37	110,06	2180-2840	3927
2000x300	380,69	359,11	458,78	437,20	115,87	2300-3000	4163



Rejillas de retorno

Diseñadas para facilitar el mantenimiento

Modelos MOD para sustitución de una placa de techo técnico

Rejillas con filtro DMT-FY de fácil apertura mediante lenguetas invisibles

Modelos KLIN accesibles sin herramientas para facilitar el mantenimiento



INDEX

TRH rejillas de tránsito de aire

DMT rejillas de aletas fijas

DMT-FY rejillas de aletas fijas con filtro

DMT-MOD rejillas de aletas fijas modulares

DMT-KLIN rejillas de aletas fijas accesibles

RMT rejillas de retícula

RMT-MOD rejillas de retícula modulares

RMT-UNI Unidad de retorno con rejilla de retícula

ZUR Unidad de retorno

RMT-KLIN rejillas de retícula accesibles

Rejillas de tránsito de aire



Datos técnicos

TRH-A

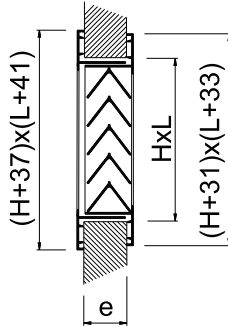

Descripción

Rejillas de aluminio con marco telescópico y aletas en forma de "V" para tránsito de aire.

TRH-A Rejilla para grosor entre 30-55 mm y aletas paralelas a la dimensión mayor.

TRV-... Aletas paralelas a la cota menor.

...-B Rejilla para grosor entre 47-72 mm.

Fijación

(T) Tornillos visibles.

Acabados

AA Anodizado color plata mate.

M9016 Prelacado blanco similar al RAL 9016 (85-95% brillo)

RAL... Pintado otros colores RAL: ver página INFO.

Prescripción

Sum. y col. de rejilla para tránsito de aire con marco telescópico y aletas en forma de "V" paralelas a la cota mayor serie **TRH-A (T) AA dim. LxH**, construida en aluminio y acabado anodizado **AA**, fijación con tornillos visibles **(T)**. Marca **MADEL**.

L x H mm	TRH-A	TRH-B	TRV-A	TRV-B	TRH-A	TRH-B	TRV-A	TRV-B	Q min/max m³/h	A free m²
	M9016 eur	M9016 eur	M9016 eur	M9016 eur	AA eur	AA eur	AA eur	AA eur		
200x100	22,42	23,57	26,81	28,71	22,64	23,79	27,05	28,99	15-25	0,005
260x100	25,76	27,05	32,05	34,31	26,01	27,33	32,37	34,66	20-30	0,007
300x100	28,50	29,92	36,26	38,84	28,80	30,21	36,62	39,23	20-35	0,008
400x100	34,40	36,11	43,79	46,85	34,76	36,48	44,23	47,33	30-50	0,011
500x100	39,97	41,93	51,85	55,59	40,37	42,34	52,37	56,13	40-70	0,015
600x100	46,36	48,69	59,94	64,20	46,83	49,17	60,53	64,84	50-80	0,018
200x160	27,27	28,67	28,20	30,26	27,55	28,94	28,49	30,56	30-50	0,011
260x160	31,26	32,80	33,05	35,39	31,57	33,12	33,37	35,74	40-65	0,014
300x160	34,67	36,44	37,44	40,08	35,02	36,80	37,81	40,48	45-75	0,017
400x160	41,91	44,02	45,71	48,96	42,32	44,45	46,18	49,46	60-105	0,023
500x160	48,73	51,20	54,16	58,00	49,21	51,71	54,69	58,58	80-130	0,029
600x160	55,58	58,33	62,61	67,04	56,12	58,93	63,24	67,72	90-150	0,036
200x200	32,13	33,74	32,13	34,39	32,45	34,06	32,45	34,74	40-65	0,014
260x200	36,78	38,62	37,54	40,21	37,16	39,01	37,92	40,60	50-85	0,019
300x200	40,85	42,93	42,46	45,41	41,27	43,36	42,87	45,84	60-105	0,023
400x200	49,44	51,86	52,13	55,83	49,93	52,38	52,67	56,39	85-140	0,031
500x200	57,57	60,44	61,84	66,21	58,14	61,04	62,45	66,87	105-175	0,039
600x200	65,73	69,06	71,52	76,64	66,38	69,73	72,23	77,42	125-210	0,047
300x300	53,04	55,70	53,04	56,81	53,56	56,26	53,56	57,38	100-165	0,037
400x300	64,42	67,62	65,94	70,69	65,06	68,30	66,60	71,38	135-225	0,050
500x300	75,19	78,97	78,31	83,86	75,96	79,76	79,08	84,70	175-290	0,064
600x300	86,02	90,28	90,68	97,08	86,88	91,18	91,58	98,05	210-345	0,077
400x400	79,39	83,37	79,39	85,04	80,19	84,21	80,19	85,88	190-320	0,070
500x400	92,82	97,49	94,39	101,11	93,74	98,45	95,34	102,12	240-400	0,089
600x400	106,23	111,57	109,39	117,12	107,30	112,70	110,48	118,30	290-490	0,107
500x500	110,46	115,97	110,46	118,31	111,55	117,14	111,55	119,50	310-515	0,114
600x500	126,47	132,86	126,33	135,24	127,73	134,19	127,58	136,59	370-620	0,137
600x600	146,78	154,11	146,78	157,19	148,24	155,64	148,24	158,77	470-780	0,173

Rejillas de aletas fijas

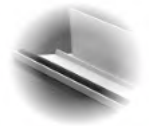

Datos técnicos

DMT-AR

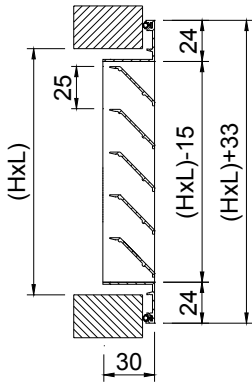

DMT-AR+SP

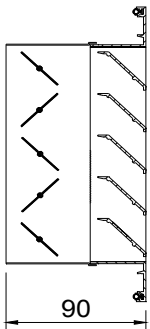

DMT-AR+PFT

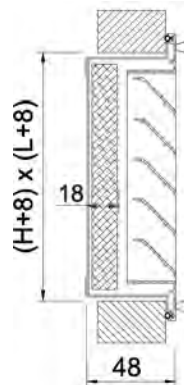

Descripción

Rejillas con aletas fijas a 45° para retorno de aire. Construidas en aluminio.

DMT-AR Rejilla con aletas paralelas a la dimensión mayor (cota L)

EMT-AR Rejilla con aletas paralelas a la dimensión menor (cota H)

Accesorios

SP Regulador de caudal de aletas opuestas construido en acero zincado lacado negro.

PFT Portafiltro construido en acero galvanizado y filtro K/8 clase EN 779 G3. La cota de apertura LxH debe incrementarse 5 mm.

MLL Malla galvanizada de 13x13 mm.

CM Marco de montaje construido en acero galvanizado (suministrado en 4 elementos). La cota de apertura LxH debe incrementarse 8 mm.

PLRO Plenum con conexión circular: ver Accesorios.

Fijación

(S) Clips. Precisa marco de montaje CM o plenum PLRO.

(O) Tornillo oculto. Precisa marco CM o plenum PLRO (suplemento *)

(T) Tornillos visibles (suplemento *)

1) PFT Fijación del porta-filtro a la pared o techo con tornillos o patillas y sujeción de la rejilla al PFT mediante pomos roscados. La cota de apertura LxH debe incrementarse 5 mm.

Acabados

AA Anodizado color plata mate.

M9016 Prelacado blanco similar al RAL 9016 (85-95% brillo)

R9010S Pintado blanco RAL 9010 semi-mate (60-70% brillo)

RAL... Pintado otros colores RAL: ver página INFO.

Prescripción

Sum. y col. de rejilla para retorno de aire con aletas fijas a 45° y paralelas a la cota mayor serie **DMT-AR+SP+CM (S) M9016 dim. LxH**, construida en aluminio y lacado color blanco M9016 con regulador de caudal de aletas opuestas, construido en acero zincado lacado negro **SP**, fijación con clips **(S)** y marco de montaje **CM**. Marca **MADEL**.

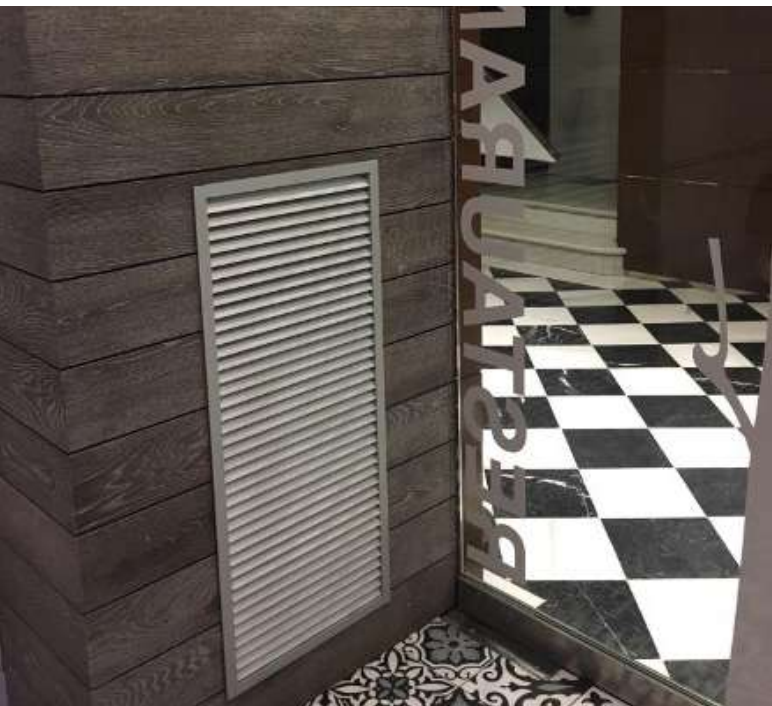

L x H	DMT-AR M9016	DMT-AR R9010S R9016S	DMT-AR AA	SP	PFT	MLL	CM	Lwa1 < 35 dB(A)	Lwa1 < 45 dB(A)
mm	eur	eur	eur	eur	eur	eur	eur	m³/h	m³/h
200x100	11,94	12,19	12,06	7,45	13,14	11,40	2,68	55-120	160
250x100	13,67	13,94	13,81	8,48	13,42	11,63	2,89	70-140	190
300x100	14,56	14,85	14,72	10,01	13,64	11,86	3,06	80-185	230
350x100	16,39	16,70	16,54	11,43	13,91	12,08	3,21	90-200	260
400x100	17,57	17,94	17,76	12,58	14,20	12,33	3,41	110-230	310
450x100	18,91	19,27	19,08	13,93	14,45	12,59	3,56	125-260	350
500x100	20,25	20,66	20,45	15,10	14,77	12,79	3,67	140-300	390
600x100	25,50	26,01	25,76	17,39	15,25	13,26	4,18	165-350	460
700x100	28,69	29,24	28,97	22,47	15,92	13,80	4,95	195-400	540
800x100	32,16	32,80	32,48	24,71	16,45	14,24	5,33	225-465	620
200x150	14,59	14,90	14,77	8,15	13,66	11,86	2,85	85-175	230
250x150	16,24	16,55	16,40	9,41	14,04	12,17	3,01	110-220	300
300x150	17,34	17,69	17,50	10,97	14,44	12,52	3,21	130-270	360
350x150	19,68	20,06	19,87	12,19	14,79	12,82	3,33	150-315	420
400x150	20,33	20,73	20,51	13,46	15,15	13,13	3,54	170-360	475
450x150	22,79	23,25	23,01	14,70	15,55	13,52	3,67	195-410	550
500x150	23,61	24,07	23,84	16,18	15,92	13,80	3,85	225-455	605
600x150	29,62	30,22	29,93	18,61	16,69	14,45	4,32	260-545	730
700x150	34,74	35,44	35,09	23,94	17,37	15,03	5,06	300-640	850
800x150	39,05	39,84	39,44	26,46	18,14	15,75	5,44	350-735	980
200x200	17,34	17,69	17,50	8,98	14,20	12,33	2,98	115-240	320
250x200	19,32	19,72	19,51	10,24	14,70	12,74	3,19	145-300	405
300x200	20,66	21,07	20,86	11,74	15,15	13,13	3,37	175-365	490
350x200	23,61	24,07	23,84	13,02	15,67	13,59	3,51	210-430	580
400x200	24,49	25,00	24,74	14,32	16,18	14,00	3,67	235-500	660
450x200	27,51	28,05	27,77	15,70	16,59	14,42	3,87	270-560	750
500x200	28,67	29,22	28,94	17,27	17,04	14,84	4,01	300-620	830
600x200	36,84	37,58	37,21	20,00	17,99	15,66	4,47	360-750	1010
700x200	42,20	43,04	42,61	25,54	18,91	16,37	5,22	425-880	1170
800x200	46,66	47,59	47,10	28,22	19,87	17,24	5,61	485-1005	1340
1000x200	58,32	59,49	58,92	33,90	24,83	21,53	6,67	595-1185	1585
250x250	22,09	22,53	22,31	11,21	15,27	13,27	3,37	185-385	510
300x250	23,66	24,11	23,90	12,40	15,92	13,80	3,56	225-465	620
400x250	29,25	29,83	29,54	15,28	17,04	14,84	3,90	300-625	835
500x250	33,62	34,29	33,97	18,40	18,26	15,81	4,18	380-790	1050
600x250	41,26	42,07	41,67	21,29	19,38	16,82	4,67	460-950	1270
800x250	54,25	55,33	54,78	30,00	21,54	18,68	5,81	620-1275	1700
1000x250	67,81	69,18	68,50	36,19	26,92	23,39	6,85	760-1500	2015
300x300	28,22	28,80	28,50	13,35	16,69	14,45	3,75	270-565	750
400x300	33,50	34,18	33,84	16,44	17,99	15,66	4,10	360-760	1010
500x300	40,08	40,86	40,48	19,87	19,38	16,82	4,38	460-960	1275
600x300	49,41	50,40	49,92	22,97	20,73	18,00	4,89	560-1160	1540
800x300	62,69	63,94	63,30	32,28	23,28	20,19	6,01	750-1550	2065
1000x300	78,35	79,91	79,13	39,04	29,12	25,25	7,07	965-1935	2575
350x350	34,53	35,23	34,88	15,96	18,16	15,78	4,05	375-780	1035
400x350	37,83	38,60	38,21	17,57	18,56	16,18	4,21	448-896	1195
500x350	44,58	45,49	45,03	21,33	20,14	17,51	4,49	561-1123	1497
600x350	55,04	56,12	55,59	24,70	21,75	18,90	5,01	675-1350	1800
800x350	69,73	71,11	70,43	34,57	24,47	21,25	6,14	907-1814	2419
1000x350	87,17	88,91	88,04	43,24	30,59	26,56	7,20	1135-2275	3035
400x400	42,30	43,15	42,72	18,73	19,90	17,29	4,41	495-1025	1370
500x400	49,74	50,74	50,24	22,76	21,76	18,90	4,69	625-1290	1725
600x400	61,12	62,34	61,72	26,44	23,57	20,45	5,19	755-1560	2080
800x400	78,37	79,93	79,17	36,88	26,70	23,19	6,31	1010-2090	2790
1000x400	97,97	99,92	98,96	46,12	33,39	29,00	7,41	1295-2595	3455
500x500	60,50	61,70	61,10	25,70	24,11	20,91	5,01	785-1625	2170
600x500	75,83	77,34	76,60	29,81	25,78	22,35	5,48	982-1965	2620
800x500	94,27	96,14	95,20	44,72	29,50	25,56	6,61	1317-2630	3513
1000x500	117,87	120,22	119,04	55,90	36,89	32,01	7,68	1645-3295	4395
600x600	83,49	85,15	84,33	33,24	29,05	25,19	5,95	1145-2370	3160
800x600	108,70	110,87	109,79	51,99	33,50	29,12	7,11	1580-3180	4240
1000x600	135,87	138,59	137,24	64,99	41,91	36,43	8,18	1985-3975	5300

(*)	eur
(O)	3,34
(T)	1,24

L x H	EMT-AR M9016	EMT-AR R9010S R9016S	EMT-AR AA	SP	PFT	MLL	CM	Lwa1 < 35 dB(A)	Lwa1 < 45 dB(A)
mm	eur	eur	eur	eur	eur	eur	eur	m³/h	m³/h
200x100	13,46	13,71	13,58	7,45	13,14	11,40	2,68	55-120	160
250x100	14,97	15,27	15,11	8,48	13,42	11,63	2,89	70-140	190
300x100	17,24	17,57	17,43	10,01	13,64	11,86	3,06	80-185	230
350x100	18,85	19,23	19,04	11,43	13,91	12,08	3,21	90-200	260
400x100	20,92	21,33	21,15	12,58	14,20	12,33	3,41	110-230	310
450x100	23,15	23,61	23,37	13,93	14,45	12,59	3,56	125-260	350
500x100	25,49	25,99	25,74	15,10	14,77	12,79	3,67	140-300	390
600x100	28,85	29,43	29,15	17,39	15,25	13,26	4,18	165-350	460
700x100	33,64	34,30	33,98	22,47	15,92	13,80	4,95	195-400	540
800x100	37,75	38,50	38,12	24,71	16,45	14,24	5,33	225-465	620
200x150	15,39	15,70	15,55	8,15	13,66	11,86	2,85	85-175	230
250x150	17,36	17,71	17,52	9,41	14,04	12,17	3,01	110-220	300
300x150	19,95	20,35	20,14	10,97	14,44	12,52	3,21	130-270	360
350x150	21,89	22,34	22,11	12,19	14,79	12,82	3,33	150-315	420
400x150	24,31	24,80	24,54	13,46	15,15	13,13	3,54	170-360	475
450x150	26,90	27,45	27,18	14,70	15,55	13,52	3,67	195-410	550
500x150	29,62	30,22	29,93	16,18	15,92	13,80	3,85	225-455	605
600x150	33,90	34,56	34,24	18,61	16,69	14,45	4,32	260-545	730
700x150	39,33	40,12	39,72	23,94	17,37	15,03	5,06	300-640	850
800x150	44,36	45,25	44,79	26,46	18,14	15,75	5,44	350-735	980
200x200	17,34	17,69	17,50	8,98	14,20	12,33	2,98	115-240	320
250x200	19,76	20,14	19,97	10,24	14,70	12,74	3,19	145-300	405
300x200	22,67	23,11	22,90	11,74	15,15	13,13	3,37	175-365	490
350x200	25,14	25,64	25,40	13,02	15,67	13,59	3,51	210-430	580
400x200	27,95	28,49	28,20	14,32	16,18	14,00	3,67	235-500	660
450x200	30,92	31,53	31,23	15,70	16,59	14,42	3,87	270-560	750
500x200	34,19	34,86	34,52	17,27	17,04	14,84	4,01	300-620	830
600x200	38,88	39,66	39,28	20,00	17,99	15,66	4,47	360-750	1010
700x200	45,84	46,76	46,31	25,54	18,91	16,37	5,22	425-880	1170
800x200	50,91	51,93	51,42	28,22	19,87	17,24	5,61	485-1005	1340
1000x200	63,62	64,88	64,25	33,90	24,83	21,53	6,67	595-1185	1585
250x250	22,09	22,53	22,31	11,21	15,27	13,27	3,37	185-385	510
300x250	25,48	25,98	25,73	12,40	15,92	13,80	3,56	225-465	620
400x250	31,32	31,94	31,63	15,28	17,04	14,84	3,90	300-625	835
500x250	39,04	39,83	39,43	18,40	18,26	15,81	4,18	380-790	1050
600x250	44,54	45,44	44,99	21,29	19,38	16,82	4,67	460-950	1270
800x250	58,01	59,17	58,59	30,00	21,54	18,68	5,81	620-1275	1700
1000x250	72,51	73,97	73,24	36,19	26,92	23,39	6,85	760-1500	2015
300x300	28,22	28,80	28,50	13,35	16,69	14,45	3,75	270-565	750
400x300	34,91	35,59	35,25	16,44	17,99	15,66	4,10	360-760	1010
500x300	43,42	44,30	43,84	19,87	19,38	16,82	4,38	460-960	1275
600x300	49,70	50,69	50,20	22,97	20,73	18,00	4,89	560-1160	1540
800x300	64,67	65,94	65,30	32,28	23,28	20,19	6,01	750-1550	2065
1000x300	80,85	82,46	81,66	39,04	29,12	25,25	7,07	965-1935	2575
350x350	34,53	35,23	34,88	15,96	18,16	15,78	4,05	375-780	1035
400x350	38,93	39,70	39,31	17,57	18,56	16,18	4,21	448-896	1195
500x350	47,69	48,68	48,18	21,33	20,14	17,51	4,49	561-1123	1497
600x350	54,89	55,99	55,44	24,70	21,75	18,90	5,01	675-1350	1800
800x350	71,26	72,70	71,98	34,57	24,47	21,25	6,14	907-1814	2419
1000x350	89,07	90,83	89,96	43,24	30,59	26,56	7,20	1135-2275	3035
400x400	42,30	43,15	42,72	18,73	19,90	17,29	4,41	495-1025	1370
500x400	52,05	53,09	52,57	22,76	21,76	18,90	4,69	625-1290	1725
600x400	60,00	61,19	60,60	26,44	23,57	20,45	5,19	755-1560	2080
800x400	79,27	80,85	80,06	36,88	26,70	23,19	6,31	1010-2090	2790
1000x400	99,09	101,08	100,07	46,12	33,39	29,00	7,41	1295-2595	3455
500x500	60,50	61,70	61,10	25,70	24,11	20,91	5,01	785-1625	2170
600x500	72,37	73,82	73,08	29,81	25,78	22,35	5,48	982-1965	2620
800x500	92,76	94,61	93,68	44,72	29,50	25,56	6,61	1317-2630	3513
1000x500	115,91	118,26	117,08	55,90	36,89	32,01	7,68	1645-3295	4395
600x600	83,49	85,15	84,33	33,24	29,05	25,19	5,95	1145-2370	3160
800x600	127,61	130,16	128,89	51,99	33,50	29,12	7,11	1580-3180	4240
1000x600	159,51	162,72	161,11	64,99	41,91	36,43	8,18	1985-3975	5300

(*)	eur
(O)	3,34
(T)	1,24

Rejillas de aletas fijas con filtro

Datos técnicos

DMT-FY

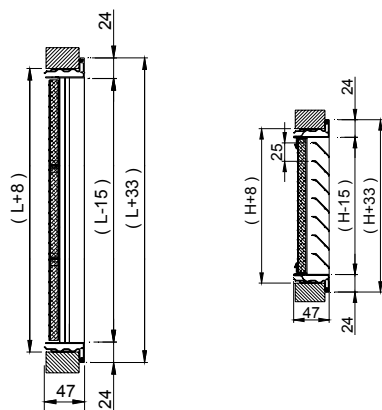

1 EMPUJAR HACIA ABAJO

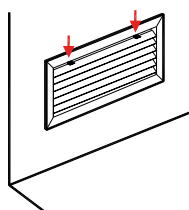

2

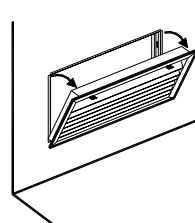

3

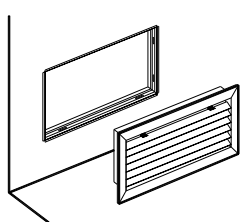

4

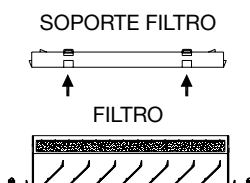

Descripción

Rejillas de aletas fijas a 45° para retorno de aire con filtro incorporado, clasificado F1 en resistencia al fuego, norma DIN 53438.

Construidas en aluminio. Presionando dos lengüetas semi-ocultas, la rejilla se separa del marco de montaje o plenum, facilitando el mantenimiento del filtro, en cumplimiento de las Normas Españolas de Mantenimiento ITE 08.1 del R.I.T.E. El sistema FY significa tanto una economía de tiempo en la instalación como en los posteriores mantenimientos, además de una evolución estética.

DMT-FY Rejilla de aletas fijas a 45°, paralelas a la dimensión mayor (cota L) con filtro clase G3 según norma EN 779.

EMT-FY Rejilla de aletas fijas a 45°, paralelas a la dimensión menor (cota H) con filtro clase G3 según norma EN 779.

Accesorios

CM Marco de montaje construido en acero galvanizado (suministrado en 4 elementos) La cota de apertura LxH debe incrementarse 8 mm.

PLRO Plenum con conexión circular: ver Accesorios.

Fijación

(S) Clips. Para montaje en pared. Precisa marco CM o plenum PLRO.

(O) Tornillo oculto. Para montaje en techo. Precisa marco CM o plenum PLRO (suplemento *)

Acabados

AA Anodizado color plata mate.

M9016 Prelacado blanco similar al RAL 9016 (85-95% brillo)

R9010S Prelacado blanco RAL 9010 semi-mate (60-70% brillo)

RAL... Pintado otros colores RAL: ver página INFO.

Prescripción

Suministro y colocación de rejilla para retorno de aletas fijas a 45° con filtro clase G3 incorporado, accesible frontalmente presionando dos lengüetas semi-ocultas, serie **DMT-FY+CM (S) M9016 dim. LxH**, construida en aluminio lacado color blanco **M9016** u otro a definir por la D.F., fijación con clips **(S)** y marco de montaje **CM**. Marca **MADEL**.



L x H	DMT-FY M9016	DMT-FY R9010S R9016S	DMT-FY AA	EMT-FY M9016	EMT-FY R9010S R9016S	EMT-FY AA	CM	Lwa1 < 35 dB(A)	Lwa1 R9016S < 45 dB(A)
mm	eur	eur	eur	eur	eur	eur	eur	m³/h	m³/h
200x100	24,29	24,77	24,52	25,80	26,30	26,03	2,68	60-105	148
250x100	26,26	26,79	26,53	27,55	28,11	27,83	2,89	70-122	174
300x100	27,36	27,91	27,64	30,04	30,64	30,37	3,06	85-151	214
350x100	29,46	30,06	29,76	31,92	32,58	32,26	3,21	100-169	241
400x100	30,92	31,53	31,23	34,26	34,92	34,61	3,41	115-175	258
450x100	32,40	33,04	32,72	36,64	37,36	37,01	3,56	130-200	270
500x100	34,07	34,77	34,42	39,32	40,11	39,71	3,67	145-230	310
600x100	39,82	40,60	40,22	43,16	44,02	43,60	4,18	175-270	380
700x100	43,59	44,46	44,04	48,54	49,52	49,05	4,95	195-310	420
800x100	47,60	48,53	48,07	53,19	54,23	53,72	5,33	225-360	490
200x150	27,43	27,97	27,70	28,22	28,76	28,47	2,85	85-151	214
250x150	29,41	30,02	29,73	30,53	31,16	30,85	3,01	115-175	258
300x150	30,85	31,47	31,17	33,47	34,13	33,82	3,21	135-210	280
350x150	33,51	34,19	33,85	35,72	36,45	36,09	3,33	160-260	370
400x150	34,55	35,25	34,91	38,54	39,33	38,94	3,54	180-300	410
450x150	37,36	38,11	37,75	41,48	42,31	41,92	3,67	210-350	480
500x150	38,53	39,30	38,93	44,55	45,45	45,01	3,85	225-360	490
600x150	45,29	46,21	45,76	49,57	50,55	50,06	4,32	270-430	580
700x150	50,98	52,02	51,49	55,57	56,70	56,13	5,06	310-550	660
800x150	56,09	57,21	56,67	61,40	62,63	62,01	5,44	360-630	770
200x200	30,65	31,27	30,96	30,65	33,36	30,96	2,98	120-200	250
250x200	33,10	33,77	33,44	33,55	36,49	33,90	3,19	150-250	360
300x200	34,88	35,57	35,23	36,87	40,12	37,23	3,37	180-300	410
350x200	38,24	39,02	38,63	39,81	43,30	40,21	3,51	210-350	480
400x200	39,65	40,45	40,04	43,10	46,90	43,52	3,67	240-400	520
450x200	43,06	43,95	43,50	46,50	50,59	46,97	3,87	280-440	590
500x200	44,59	45,50	45,04	50,19	54,61	50,68	4,01	310-480	650
600x200	53,76	54,80	54,29	55,76	60,67	56,34	4,47	380-590	800
700x200	59,86	61,09	60,49	63,54	69,14	64,18	5,22	430-690	900
800x200	65,29	66,59	65,94	69,56	75,68	70,27	5,61	500-780	1100
1000x200	83,15	84,33	83,74	88,44	89,70	89,09	6,67	650-950	1250
250x250	36,43	37,17	36,79	36,43	39,64	36,79	3,37	190-310	420
300x250	38,56	39,33	38,96	40,40	43,96	40,79	3,56	230-365	485
400x250	45,26	46,18	45,71	47,29	51,46	47,78	3,90	320-490	660
500x250	50,73	51,74	51,24	56,16	61,12	56,74	4,18	400-660	870
600x250	59,44	60,62	60,05	62,75	68,27	63,37	4,67	480-760	1080
800x250	74,45	75,95	75,19	78,21	85,10	79,00	5,81	630-950	1250
1000x250	94,73	96,10	95,43	99,43	100,90	100,16	6,85	800-1050	1450
300x300	43,87	44,74	44,32	43,87	47,72	44,32	3,75	280-440	590
400x300	50,36	51,37	50,86	51,77	56,35	52,29	4,10	380-590	800
500x300	58,26	59,43	58,86	61,63	67,07	62,26	4,38	480-760	1080
600x300	68,84	70,24	69,53	69,12	75,18	69,81	4,89	560-840	1160
800x300	84,52	86,21	85,36	86,54	94,13	87,39	6,01	750-1000	1350
1000x300	107,46	109,04	108,25	109,97	111,58	110,79	7,07	1000-1450	1900
350x350	51,59	52,62	52,10	51,59	56,13	52,10	4,05	400-660	870
400x350	55,26	56,36	55,81	56,35	61,27	56,90	4,21	460-720	930
500x350	63,51	64,79	64,14	66,58	72,44	67,24	4,49	560-840	1160
600x350	75,44	76,93	76,20	75,30	81,92	76,05	5,01	690-1000	1300
800x350	92,64	94,53	93,58	94,21	102,47	95,13	6,14	900-1600	1700
1000x350	117,77	119,50	118,64	119,67	121,43	120,56	7,20	1100-1650	2100
400x400	60,99	62,22	61,59	60,99	66,35	61,59	4,41	500-790	1100
500x400	70,13	71,54	70,83	72,45	78,84	73,17	4,69	640-920	1200
600x400	83,16	84,83	84,01	82,07	89,29	82,89	5,19	750-1000	1400
800x400	103,41	105,50	104,45	104,31	113,49	105,34	6,31	1050-1500	2000
1000x400	131,36	133,31	132,34	132,47	134,46	133,44	7,41	1300-1850	2300
500x500	83,08	84,75	83,90	83,08	90,39	83,90	5,01	800-1050	1450
600x500	100,01	102,00	101,00	96,47	104,96	97,45	5,48	1000-1450	1900
800x500	121,91	124,34	123,12	120,41	131,02	121,61	6,61	1300-1850	2300
1000x500	154,75	157,10	155,91	152,81	155,15	153,98	7,68	1600-2000	2700
600x600	110,69	112,89	111,80	110,69	120,42	111,80	5,95	1200-1750	2200
800x600	140,12	142,91	141,53	141,53	159,06	147,05	7,11	1600-2000	2700
1000x600	177,78	180,49	179,15	201,42	204,63	203,00	8,18	2000-2500	3200

(*)	eur
(O)	3,34

Rejillas de aletas fijas modulares

Datos técnicos

DMT-MOD

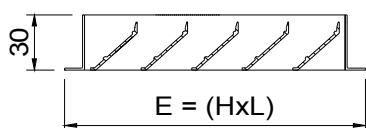

DMT-MOD-PFT



DMT-MOD+SP

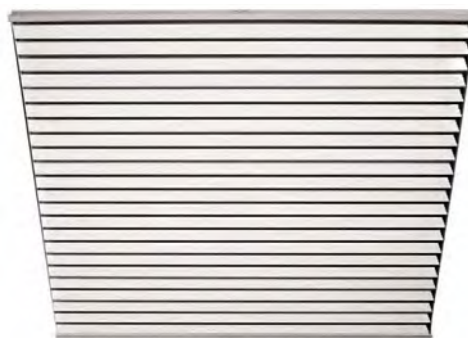
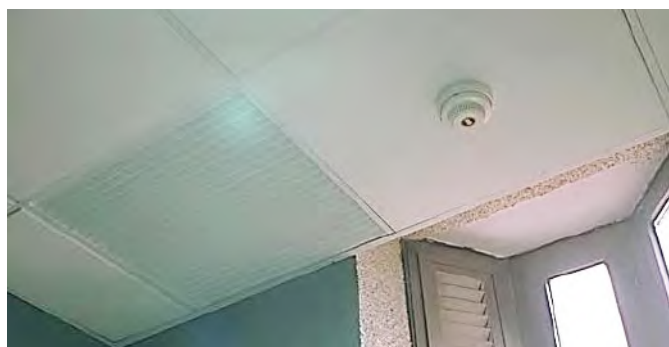
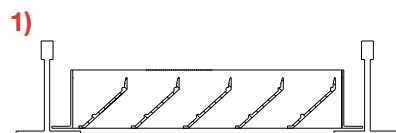
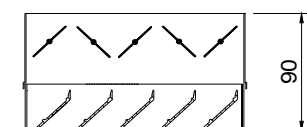

Descripción

Rejillas de aletas fijas a 45° para retorno de aire, diseñadas para sustituir una placa de falso techo. Construidas en aluminio.

DMT-MOD Rejilla con aletas paralelas a la dimensión mayor (cota L)

EMT-MOD Rejilla con aletas paralelas a la dimensión menor (cota H)

...-MOD-PFT Rejilla con filtro tipo K/8 eficacia EN 779 G3.

Accesorios

SP Regulador de caudal de aletas opuestas construido en acero zincado lacado negro.

Fijación

1) Apoyada en los perfiles tipo "T" del techo modular en sustitución de una placa.

Acabados

AA Anodizado color plata mate.

M9016 Prelacado blanco similar al RAL 9016 (85-95% brillo)

R9010S Pintado blanco RAL 9010 semi-mate (60-70% brillo)

RAL... Pintado otros colores RAL: ver página INFO.

Prescripción

Sum. y col. de rejilla para retorno de aire con aletas fijas a 45° y paralelas a la cota mayor serie **DMT-AR-MOD+PFT M9016 dim.**

595x595, con filtro tipo K/8 eficacia EN 779 G3, diseñada para sustituir una placa de falso techo, construida en aluminio y lacado color blanco

M9016. Marca **MADEL**.

L x H	DMT-MOD M9016 / R9010S	DMT-MOD-PFT M9016 / R9010S	DMT-MOD AA	DMT-MOD-PFT AA	SP	Lwa1 < 35 dB(A)	Lwa1 < 45 dB(A)
mm	eur	eur	eur	eur	eur	m³/h	m³/h
595x295	49,41	70,13	49,92	70,63	22,97	560-1160	1540
1195x295	94,00	128,93	94,94	129,87	45,92	1120-2320	3080
595x595	83,49	112,49	84,33	113,32	33,24	1180-1975	2760
1195x595	163,04	221,11	164,66	222,72	66,54	2310-3960	5540
620x620	90,57	122,11	91,48	123,02	41,50	1280-2140	2995
670x670	105,65	142,43	106,71	143,48	48,42	1495-2500	3500

L x H	EMT-MOD M9016 / R9010S	EMT-MOD-PFT M9016 / R9010S	EMT-MOD AA	EMT-MOD-PFT AA	SP	Lwa1 < 35 dB(A)	Lwa1 < 45 dB(A)
mm	eur	eur	eur	eur	eur	m³/h	m³/h
595x295	49,70	70,41	50,20	70,92	22,97	560-1160	1540
1195x295	97,01	131,94	97,98	132,91	45,92	1120-2320	3080
1195x595	166,97	225,03	168,63	226,70	66,54	2310-3960	5540

Rejillas de aletas fijas accesibles



Datos técnicos



DMT-KLIN / DMT-KLIN+PFT

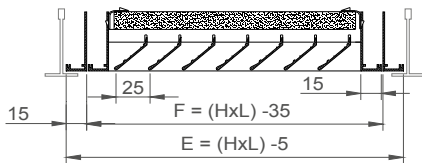

L x H	E	F
600 x 300	595 x 295	565 x 265
625 x 313	620 x 308	605 x 278
675 x 338	670 x 333	640 x 300
600 x 600	595 x 595	565 x 565
625 x 625	620 x 620	605 x 605
675 x 675	670 x 670	640 x 640

PLK/L/...-R

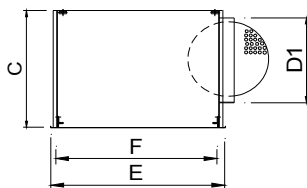

PLK...-R

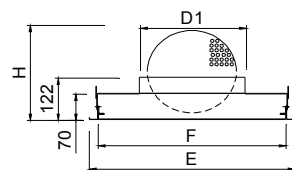

H ò L (nominal)	E	F	D1	H	C
600 x 300	595 x 295	565 x 265	198	353	320
625 x 313	620 x 308	605 x 278	198	353	320
675 x 338	670 x 333	640 x 303	198	353	320
600 x 600	595 x 595	565 x 565	313	353	435
625 x 625	620 x 620	590 x 590	313	353	435
675 x 675	670 x 670	640 x 640	313	353	435



Descripción

Rejillas de aletas fijas a 45° para retorno de aire, accesibles frontalmente sin necesidad de herramientas, mediante cierre PUSH. El sistema KLIN facilita el mantenimiento de la rejilla, en cumplimiento de las Normas Españolas de Mantenimiento ITE 08.1 del R.I.T.E. Construidas en aluminio.

DMT-KLIN Rejilla con aletas fijas para retorno de aire.

Accesorios

- PFT** Filtro K/8 clase EN 779 G3.
- PLK** Plenum con conexión superior.
- ...-R** Regulador de caudal en el cuello.
- .../L/** Conexión lateral.
- .../AIS/** Aislamiento térmico interior.

Fijación

- 1) Patillas para suspensión al techo.

Acabados

- M9016** Prelacado blanco similar al RAL 9016 (85-95% brillo)
- RAL...** Pintado otros colores RAL: ver página INFO.

Prescripción

Sum. y col. de rejilla para retorno de aire con aletas fijas accesibles frontalmente mediante cierre PUSH serie **DMT-KLIN+PFT M9016 dim. LxH**, con filtro tipo K/8 clase EN 779 G3, construida en aluminio y acabado blanco **M9016**. Marca **MADEL**.

L x H mm	DMT-KLIN eur	DMT-KLIN+PLK eur	PFT eur	Lwa1 < 35 dB(A) m³/h	Lwa1 < 45 dB(A) m³/h
600x600	104,73	158,12	29,05	1100-2300	3145
625x625	111,65	165,92	31,50	1200-2500	3400
675x675	126,77	184,18	36,49	1400-2900	3900
600x300	70,67	116,04	20,73	560-1150	1500
625x313	74,76	122,10	22,53	620-1250	1700
675x338	83,81	132,44	26,28	700-1450	1900

L x H mm	PLK eur	PLK-R eur	PLK/L/ eur	PLK/L/-R eur	PLK /AIS/ eur	PLK-R /AIS/ eur	PLK/L/AIS/ eur	PLK/L/-R/AIS/ eur
600x600	53,39	73,84	72,57	90,38	72,07	92,52	97,97	118,42
625x625	54,28	74,78	73,85	91,70	73,28	93,78	99,69	120,17
675x675	57,41	75,22	77,32	95,14	77,51	95,31	104,40	122,21
600x300	45,38	63,16	65,57	83,36	61,25	79,04	88,51	106,28
625x313	47,34	65,14	67,53	85,18	63,90	81,71	91,18	109,01
675x338	48,61	66,42	69,50	87,16	65,65	83,45	93,82	111,60

Rejillas de retícula

Datos técnicos

RMT-A

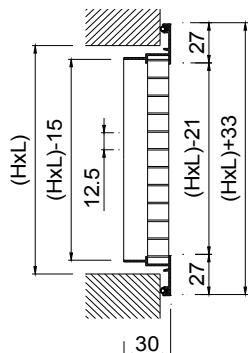

RMT-A+SP

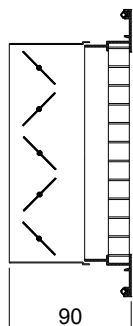

RMT-A+PFT

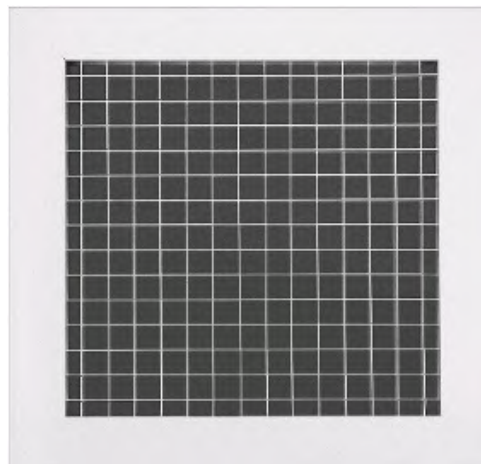
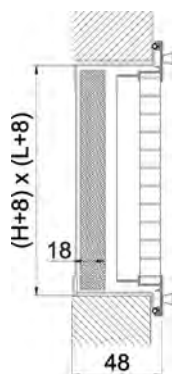

Descripción

Rejillas de retícula en aluminio para retorno de aire.

RMT-A Rejilla de retícula de 13x13 mm.

Accesorios

SP Regulador de caudal de aletas opuestas, construido en acero zincado lacado negro.

PFT Portafiltro construido en acero galvanizado y filtro K/8 clase EN 779 G3. La cota de apertura LxH debe incrementarse 5 mm.

CM Marco de montaje construido en acero galvanizado (suministrado en 4 elementos) La cota de apertura LxH debe incrementarse 8 mm.

PLRO Plenum con conexión circular: ver Accesorios.

Fijación

(S) Clips. Precisa marco de montaje CM o plenum PLRO.

(O) Tornillo oculto. Precisa marco CM o plenum PLRO (suplemento *)

(T) Tornillos visibles (suplemento *)

1) PFT Fijación del porta-filtro a la pared o techo con tornillos o patillas y sujeción de la rejilla al PFT mediante pomos roscados. La cota de apertura LxH debe incrementarse 5 mm.

Acabados

AA Anodizado color plata mate.

R9016S Pintado blanco RAL 9016 semi-mate (60-70% brillo)

R9010S Pintado blanco RAL 9010 semi-mate (60-70% brillo)

RAL... Pintado otros colores RAL: ver página INFO.

Prescripción

Sum. y col. de rejilla de retícula para retorno serie **RMT-A+SP+CM**

(S) AA dim. LxH, construida en aluminio y acabado anodizado **AA** con regulador de caudal de aletas opuestas, construido en acero electrozincado lacado negro **SP**, fijación con clips **(S)** y marco de montaje **CM**. Marca **MADEL**.



L x H	RMT-A AA	RMT-A R9010S R9016S	SP	PFT	CM	Lwa1 < 35 dB(A)	Lwa1 < 45 dB(A)
mm	eur	eur	eur	eur	eur	m³/h	m³/h
200x100	12,52	14,01	7,45	13,14	2,68	70-140	185
250x100	14,58	16,34	8,48	13,42	2,89	90-185	245
300x100	16,23	18,16	10,01	13,64	3,06	115-225	300
350x100	17,82	19,97	11,43	13,91	3,21	135-270	360
400x100	19,78	22,16	12,58	14,20	3,41	150-300	400
450x100	21,43	24,00	13,93	14,45	3,56	175-345	460
500x100	23,04	25,81	15,10	14,77	3,67	195-390	520
600x100	26,71	29,93	17,39	15,25	4,18	230-465	620
700x100	30,49	34,17	22,47	15,92	4,95	275-550	735
800x100	33,83	37,87	24,71	16,45	5,33	305-610	820
200x150	14,97	16,77	8,15	13,66	2,85	120-240	315
250x150	17,52	19,65	9,41	14,04	3,01	150-300	405
300x150	19,55	21,91	10,97	14,44	3,21	185-365	490
350x150	21,61	24,21	12,19	14,79	3,33	215-430	575
400x150	23,99	26,86	13,46	15,15	3,54	250-495	660
450x150	26,15	29,26	14,70	15,55	3,67	280-560	750
500x150	28,16	31,55	16,18	15,92	3,85	315-625	835
600x150	32,86	36,81	18,61	16,69	4,32	380-755	1010
700x150	37,56	42,05	23,94	17,37	5,06	440-885	1180
800x150	41,67	46,68	26,46	18,14	5,44	505-1015	1355
200x200	17,50	19,60	8,98	14,20	2,98	160-325	430
250x200	20,50	22,98	10,24	14,70	3,19	205-410	545
300x200	22,97	25,72	11,74	15,15	3,37	255-510	675
350x200	25,46	28,52	13,02	15,67	3,51	295-595	790
400x200	28,32	31,72	14,32	16,18	3,67	345-690	920
450x200	30,82	34,52	15,70	16,59	3,87	390-780	1035
500x200	33,34	37,34	17,27	17,04	4,01	430-865	1150
600x200	39,02	43,71	20,00	17,99	4,47	525-1050	1395
700x200	44,56	49,92	25,54	18,91	5,22	600-1200	1600
800x200	49,62	55,58	28,22	19,87	5,61	690-1380	1840
1000X200	62,01	69,46	33,93	24,83	6,67	860-1730	2300
250x250	23,41	26,22	11,21	15,27	3,37	265-530	705
300x250	26,30	29,46	12,40	15,92	3,56	325-650	865
400x250	32,50	36,40	15,28	17,04	3,90	435-875	1165
500x250	38,46	43,05	18,40	18,26	4,18	555-1110	1485
600x250	45,17	50,58	21,29	19,38	4,67	670-1340	1785
800x250	57,58	64,48	30,00	21,54	5,81	870-1740	2315
1000X250	71,98	80,61	36,19	26,92	6,85	1110-2220	2970
300x300	24,97	27,96	13,35	16,69	3,75	395-790	1050
400x300	36,75	41,16	16,44	17,99	4,10	535-1070	1425
500x300	43,56	48,80	19,87	19,38	4,38	675-1350	1800
600x300	51,33	57,48	22,97	20,73	4,89	815-1630	2175
800x300	65,51	73,35	32,28	23,28	6,01	1080-2160	2880
1000X300	81,90	91,73	39,04	29,12	7,07	1350-2700	3600
350x350	36,91	41,33	15,96	18,16	4,05	545-1090	1455
400x350	40,93	45,86	17,57	18,56	4,21	632-1263	1684
500x350	48,69	54,50	21,33	20,14	4,49	793-1587	2117
600x350	57,41	64,30	24,70	21,75	5,01	961-1922	2563
800x350	73,42	82,22	34,57	24,47	6,14	1274-2548	3398
1000X350	91,74	102,74	43,24	30,59	7,20	1585-3175	4235
400x400	45,36	50,80	18,73	19,90	4,41	725-1450	1930
500x400	53,84	60,30	22,76	21,76	4,69	910-1825	2435
600x400	63,60	71,23	26,44	23,57	5,19	1105-2215	2950
800x400	81,34	91,10	36,88	26,70	6,31	1460-2925	3900
1000X400	101,73	113,91	46,12	33,39	7,41	1820-3650	4870
500x500	64,31	72,03	25,70	24,11	5,01	1155-2310	3080
600x500	75,83	84,93	29,81	25,78	5,48	1393-2786	3715
800x500	97,20	108,86	44,72	29,50	6,61	1868-3736	4982
1000X500	121,50	136,08	55,90	36,89	7,68	2310-4620	6150
600x600	88,49	99,10	33,24	29,05	5,95	1680-3370	4490
800x600	113,06	126,63	51,99	33,50	7,11	2225-4450	5930
1000X600	141,34	158,30	64,99	41,91	8,18	2775-5544	7380

(*)	eur
(O)	3,34
(T)	1,24

Rejillas de retícula modulares

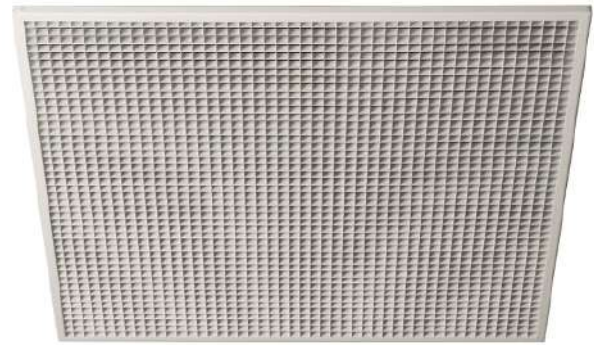

Datos técnicos

RMT-MOD

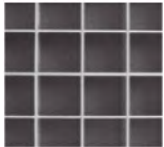

RMT-45-MOD

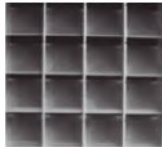

RMT-MOD+SP

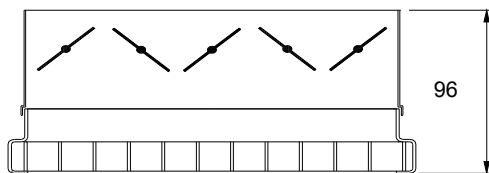

RMT-MOD-PFT

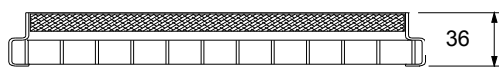

1)

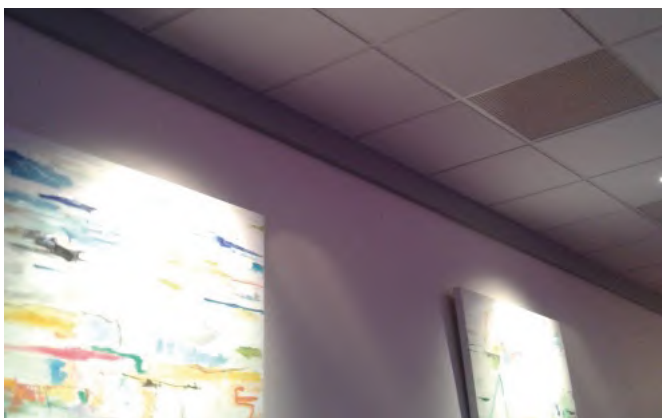
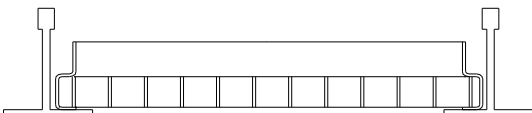

Descripción

Rejillas de retícula para retorno de aire, diseñadas para sustituir una placa de falso techo. Construidas en aluminio y acero galvanizado.

RMT-MOD Rejilla de retícula de 13x13 mm.

RMT-45-MOD Rejilla de retícula inclinada a 45° de 13x13 mm.

...-MOD-PFT Rejilla con filtro tipo K/8 eficacia EN 779 G3.

Accesorios

SP Regulador de caudal de aletas opuestas construido en acero zincado lacado negro. Incompatible con RMT-45.

Fijación

1) Apoyada en los perfiles tipo "T" del techo modular en sustitución de una placa.

Acabados

AA Anodizado color plata mate.

R9016S Pintado blanco RAL 9016 semi-mate (60-70% brillo)

R9010S Pintado blanco RAL 9010 semi-mate (60-70% brillo)

RAL... Pintado otros colores RAL : ver página INFO.

Prescripción

Sum. y col. de rejilla de retícula para retorno serie **RMT-MOD+PFT**

AA dim. 595x595, con filtro tipo K/8 eficacia EN 779 G3, diseñada para sustituir una placa de falso techo, construida en aluminio y acabado anodizado **AA**. Marca **MADEL**.

L x H mm	RMT-MOD R9016S / R9010S eur	RMT-MOD-PFT R9016S / R9010S eur	RMT-MOD AA eur	RMT-MOD-PFT AA eur	SP eur	Lwa1 < 35 dB(A) m3/h	Lwa1 < 45 dB(A) m3/h
595x295	57,48	78,21	51,33	72,06	23,60	815-1630	2175
595x595	85,89	114,96	76,70	105,75	33,67	1950-3240	4540
620x620	121,90	156,94	110,39	145,43	42,63	2115-3515	4925

L x H mm	RMT-45-MOD R9016S / R9010S eur	RMT-45-MOD-PFT R9016S / R9010S eur	RMT-45-MOD AA eur	RMT-45-MOD-PFT AA eur	Lwa1 < 35 dB(A) m3/h	Lwa1 < 45 dB(A) m3/h
595x595	99,10	128,15	88,44	136,84	1950-3240	4540

Unidad de retorno con rejilla de retícula

Datos técnicos



RMT-UNI

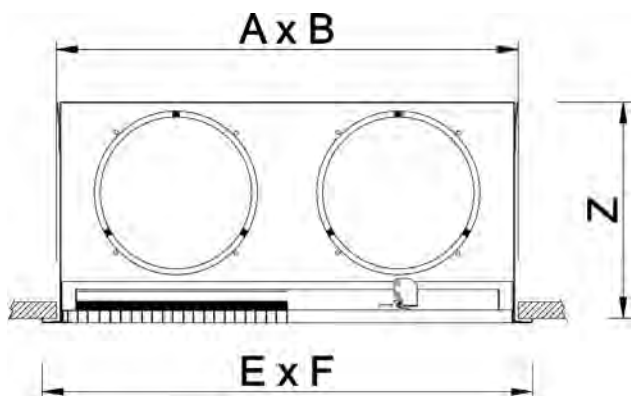

	A	B	E	F	Z	Ø SIDE	Ø UPPER
RMT-UNI-450x400	475	400	483	433	310	2/200	2/200
RMT-UNI-600x600 313	585	560	595	595	270	8/200	2/200
RMT-45-UNI-450x400	475	400	483	433	310	2/200	2/200
RMT-45-UNI-600x600	585	560	595	595	270	8/200	2/200

Descripción

Unidad de retorno formada por una rejilla de retícula, con filtro de clase G3, accesible frontalmente y un plenum de acero galvanizado y aislamiento térmico, con múltiples precortes para conexión circular. Rejillas fabricadas en aluminio. Plenum en acero galvanizado y aislamiento térmico interior de clasificación de reacción al fuego B-s1,d0 EN 13501-1.

RMT-UNI Rejilla de retorno de retícula con filtro G3 y plenum remachado a la rejilla.

RMT-45-UNI Rejilla de retorno de retícula con inclinación a 45° con filtro G3 y plenum remachado a la rejilla.

Unidad 450x400 incluye 2 conexiones diámetro 200.

Unidad 600x600 incluye 4 conexiones diámetro 200.

Fijación

1) Escuadras para fijación al techo.

Acabados

R9016S Pintado color blanco RAL 9016 semi-mate (60-70% brillo)

R9010S Pintado color blanco RAL 9010 semi-mate (60-70% brillo)

RAL... Pintado otros colores RAL: ver página INFO

Prescripción

Sum. y col. de unidad de retorno serie **RMT-UNI 600x600**, construida en aluminio, pintada color blanco 9016S. Plenum de acero galvanizado y aislamiento térmico, con múltiples precortes para conexión circular y elementos necesarios para montaje. Marca **MADEL**.

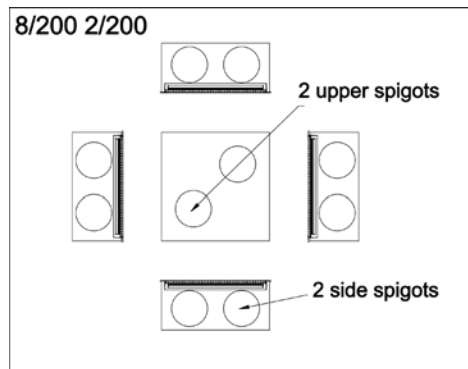
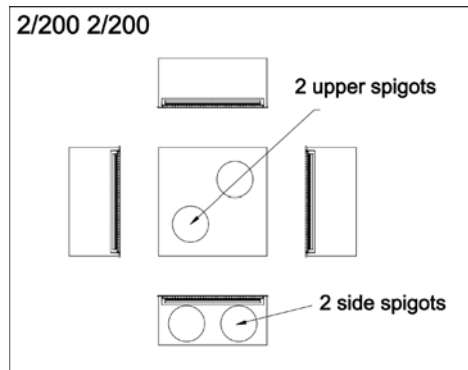

L x H	RMT-UNI	RMT-45-UNI	Lwa1 <35 db(A)	Lwa1 <45 dB(A)
mm	eur	eur	m3/h	m3/h
450x400	189,82	196,43	815-1630	2175
600x600	221,83	235,03	1500-3300	4400

Unidad de retorno

Datos técnicos

DMT-ZUR



RMT-ZUR

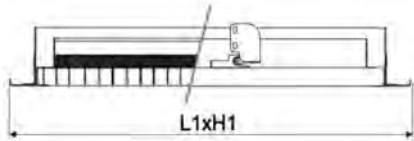

ZUR + BOXZING

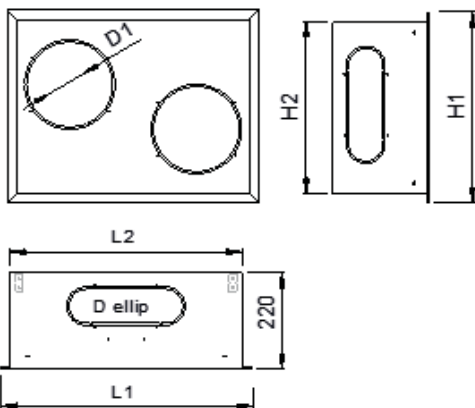

LxHL	1L	2H	31H	2
500 x 300	533	516	333	290
500 x 400	533	516	433	390
600 x 400	633	616	433	390
MOD 600 x 300	595	579	295	243
MOD 600 x 600	595	579	595	553

LxH	D1 Superior	D Lateral elíptico
500 x 300	2/D198	2/E198 + 2/E(198-248)
500 x 400	1/D198+ 1/D(198-248)	2/E198 + 2/E(198-248)
600 x 400	2/D(198-248)	2/E198 + 2/E(198-248)
MOD 600 x 300	2/D198	2/E(198-248)
MOD 600 x 600	2/D(198-248)	2/E198 + 2/E(198-248)

** Nota: D (conexión circular). E (conexión elíptica)

L x H mm	DMT-ZUR+PFT R9016S / R9010S	RMT-45-ZUR+PFT R9016S / R9010S	BOXZING /AIS/ R9016S / R9010S
	eur	eur	eur
500x300	107,46	93,21	83,55
500x400	119,79	99,38	93,69
600x400	129,33	108,86	84,65
MOD 600-300	107,04	93,99	98,35
MOD 600-600	148,33	127,29	108,10

Ø mm	CD eur	CE eur
200	6,04	12,33
250	6,34	13,48



Descripción

Kit compuesto por una rejilla de retorno accesible mediante sistema KLIN, y un plenum aislado de múltiples conexiones (circulares o elípticas).

Los componentes se suministran por separado para su montaje en obra.

RMT-45-ZUR-PFT Rejilla de retorno de retícula con inclinación a 45° y filtro G3.

DMT-ZUR-PFT Rejilla de retorno de aletas inclinadas 45° y filtro G3.

BOXZING Plenum multi-conexión con aislamiento térmico interior.

CD200 Boca de conexión circular D200

CD250 Boca de conexión circular D250

CE200 Boca de conexión elíptica D200

CE250 Boca de conexión elíptica D250

Las conexiones se venden por separado para adaptarse a las diferentes necesidades.

Fijación

1) Escuadras para fijación al techo.

Acabados

R9016S Pintado blanco RAL 9016 semi-mate (60-70% brillo)

R9010S Pintado blanco RAL 9010 semi-mate (60-70% brillo)

RAL... Pintado otros colores RAL: ver página INFO.

Rejillas de retícula accesible



Datos técnicos



RMT-KLIN

RMT-45-KLIN

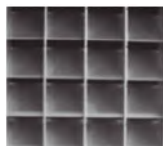
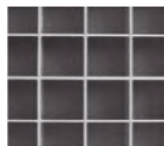

RMT-KLIN+PFT

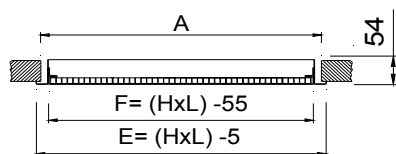

L x H	E	A	F
600	595	569	545
625	620	594	570
675	670	644	620

L x H	E	A	F
600 x 300	595 x 295	569 x 269	545 x 245

PLFZ...-R

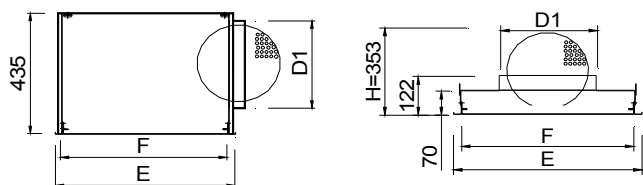

L x H	E	A	D1
600	595	545	313
625	620	570	313
675	670	620	313

L x H	E	A	D1
600 x 300	595 x 295	569 x 269	248

Descripción

Rejillas de retícula para retorno de aire, accesibles frontalmente sin necesidad de herramientas, mediante cierre PUSH. El sistema KLIN facilita el mantenimiento. Construidos en aluminio y acero galvanizado.

RMT-KLIN Rejilla de retícula de 13x13 mm.

RMT-45-KLIN Rejilla de retícula inclinada a 45° de 13x13 mm.

Accesorios

PFT tipo K/8 clase EN 779 G3.

PLFZ Plenum con conexión superior.

...-R Regulador de caudal en el cuello.

.../L/ Conexión lateral.

.../AIS/ Aislamiento térmico interior.

Fijación

1) Patillas para suspensión al techo.

Acabados

R9016S Pintado blanco RAL 9016 semi-mate (60-70% brillo)

R9010S Pintado blanco RAL 9010 semi-mate (60-70% brillo)

RAL... Pintado otros colores RAL: ver página INFO.

Prescripción

Sum. y col. de rejilla de retícula para retorno, accesibles frontalmente sin necesidad de herramientas, mediante cierre PUSH serie **RMT-KLIN+PFT R9016S dim. LxH**, con filtro tipo K/8 eficacia EN 779 G3, construida en aluminio y acabado blanco **R9016S**. Marca **MADEL**.

L x H	RMT-KLIN	RMT-45-KLIN	RMT-KLIN +PLFZ	RMT-45-KLIN +PLFZ	PFT	Lwa1 < 35 dB(A)	Lwa1 < 45 dB(A)
mm	eur	eur	eur	eur	eur	m3/h	m3/h
600x600	106,08	119,23	159,46	172,62	29,05	1500-3300	4400
625x625	130,70	-	184,98	-	31,50	1500-3370	4490
675x675	140,51	157,93	197,91	215,33	36,49	1500-3695	4900
600x300	75,84	-	141,55	-	20,73	815-1630	2175

L x H	PLFZ	PLFZ-R	PLFZ/L/	PLFZ/L/-R	PLFZ /AIS/	PLFZ-R /AIS/	PLFZ/L /AIS/	PLFZ/L/-R /AIS/
mm	eur	eur	eur	eur	eur	eur	eur	eur
600x600	53,39	73,84	72,57	90,38	72,07	92,52	97,97	118,42
625x625	54,28	74,78	73,85	91,70	73,28	93,78	99,69	120,17
675x675	57,41	75,22	77,32	95,14	77,51	95,31	104,40	122,21
600x300	65,69	90,08	65,57	89,97	88,70	113,06	88,51	112,90

Rejillas

exterior y ventilación

Rejillas de aire exterior con aletas de perfil anti-lluvia

Rejillas de aire exterior circulares



INDEX

CXT rejillas circulares de aire exterior

DMT-X rejillas de aire exterior de paso 25

DXT rejillas de aire exterior de paso 50

DXL rejillas de aire exterior de paso 100

SCV rejillas estampadas

BWC bocas de ventilación

Rejillas circulares de aire exterior

Datos técnicos

125 / 160 / 200 / 250

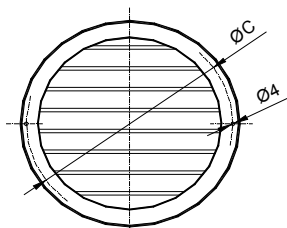

315 / 400

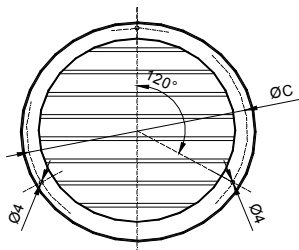

H	ØA	ØB	ØC	D	E
125	155	124	134	25	3
160	190	159	175	25	3
200	230	199	215	25	3
250	280	248	264	28	3
315	350	314	332	20	3
400	440	399	420	25	7

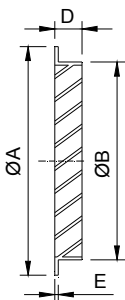

Descripción

Rejillas circulares de aluminio para toma de aire exterior con aletas fijas.

CXT Rejilla circular con malla.

Fijación

(T) Tornillos visibles.

Acabados

R9016S Pintado blanco RAL 9016 semi-mate (60-70% brillo)

R9010S Pintado blanco RAL 9010 semi-mate (60-70% brillo)

R9006M Pintado color aluminio RAL 9006 mate (20-30% brillo)

RAL... Pintado otros colores RAL: ver página INFO.

Prescripción

Sum. y col. de rejilla circular para toma de aire exterior con malla serie **CXT (T) R9016S dim. 400**, construida en aluminio pintado color blanco RAL 9016 (60-70% brillo) y fijación con tornillos visibles. Marca **MADEL**.

Ø mm	CXT eur	Lwa1= 45 dB(A) m³/h	A free m²
125	20,52	130	0,0123
160	25,00	215	0,0201
200	31,63	335	0,0314
250	48,21	530	0,0491
315	115,45	830	0,0779
400	239,83	1350	0,125

Rejillas de aire exterior de paso 25

Datos técnicos

DMT-X

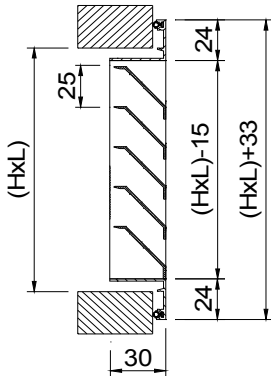

DMT-X+PFT

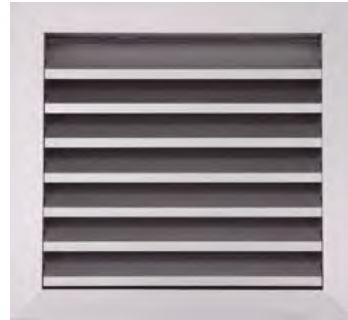
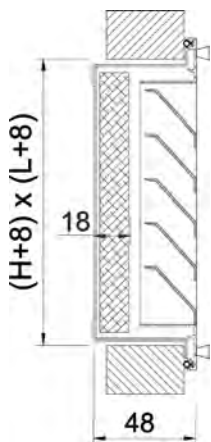

Descripción

Rejillas de aluminio para toma de aire exterior con aletas fijas de paso 25 mm.

DMT-X Rejilla con aletas paralelas a la dimensión mayor (cota L)

EMT-X Rejilla con aletas paralelas a la dimensión menor (cota H)

Accesorios

PFT Portafiltro construido en acero galvanizado y filtro K/8 clase EN 779 G3. La cota de apertura LxH debe incrementarse 5 mm.

MLL Malla galvanizada de 13x13 mm.

CM Marco de montaje construido en acero galvanizado (suministrado en 4 elementos). La cota de apertura LxH debe incrementarse 8 mm.

Fijación

(S) Clips. Precisa marco de montaje CM.

(T) Tornillos visibles (suplemento *)

(P) Patillas para recibir en obra (suplemento *)

1) PFT Fijación del porta-filtro a la pared o techo con tornillos o patillas y sujeción de la rejilla al PFT mediante pomos roscados. La cota de apertura LxH debe incrementarse 5 mm.

Acabados

AA Anodizado color plata mate.

R9016S Pintado blanco RAL 9016 semi-mate (60-70% brillo)

R9010S Pintado blanco RAL 9010 semi-mate (60-70% brillo)

RAL... Pintado otros colores RAL: ver página INFO.

Prescripción

Sum. y col. de rejilla para toma de aire exterior con malla antipajaros. Dispone de aletas fijas a 45° y paralelas a la cota mayor serie **DMT-X+MLL AA dim. LxH**, construida en aluminio y acabado anodizado **AA**, fijación con tornillos visibles **(T)**. Marca **MADEL**.



L x H mm	DMT-X AA	DMT-X R9016S R9010S	EMT-X AA	EMT-X R9016S R9010S	PFT	MLL	CM	Lwa1 45 dB(A)	A free
	eur	eur	eur	eur	eur	eur	eur	m³/h	m²
200x100	13,57	15,20	14,72	16,49	13,14	11,40	2,68	80	0,004
250x100	14,91	16,69	16,39	18,34	13,42	11,63	2,89	110	0,006
300x100	16,56	18,56	18,80	21,05	13,64	11,86	3,06	130	0,007
350x100	17,86	20,01	20,60	23,05	13,91	12,08	3,21	145	0,008
400x100	19,20	21,50	22,79	25,52	14,20	12,33	3,41	170	0,009
450x100	20,62	23,07	25,26	28,30	14,45	12,59	3,56	190	0,01
500x100	22,15	24,80	27,83	31,19	14,77	12,79	3,67	210	0,012
600x100	27,87	31,22	31,45	35,23	15,25	13,26	4,18	255	0,014
700x100	31,31	35,06	36,75	41,16	15,92	13,80	4,95	295	0,016
800x100	35,11	39,33	41,26	46,21	16,45	14,24	5,33	340	0,019
200x150	15,96	17,85	16,82	18,83	13,66	11,86	2,85	165	0,009
250x150	17,76	19,89	18,98	21,26	14,04	12,17	3,01	200	0,011
300x150	19,74	22,10	21,78	24,38	14,44	12,52	3,21	250	0,014
350x150	21,48	24,05	23,91	26,75	14,79	12,82	3,33	290	0,016
400x150	23,17	25,94	26,56	29,75	15,15	13,13	3,54	330	0,018
450x150	24,92	27,92	29,39	32,92	15,55	13,52	3,67	380	0,021
500x150	26,82	30,03	32,34	36,23	15,92	13,80	3,85	420	0,023
600x150	33,71	37,75	36,98	41,43	16,69	14,45	4,32	505	0,028
700x150	37,95	42,51	42,98	48,13	17,37	15,03	5,06	590	0,033
800x150	42,62	47,75	48,46	54,28	18,14	15,75	5,44	690	0,038
200x200	18,96	21,23	18,96	21,23	14,20	12,33	2,98	240	0,013
250x200	21,10	23,66	21,56	24,16	14,70	12,74	3,19	310	0,017
300x200	23,44	26,26	24,75	27,71	15,15	13,13	3,37	370	0,02
350x200	25,77	28,85	27,43	30,71	15,67	13,59	3,51	435	0,024
400x200	27,87	31,22	30,50	34,18	16,18	14,00	3,67	490	0,027
450x200	30,07	33,66	33,76	37,81	16,59	14,42	3,87	560	0,031
500x200	32,63	36,54	37,35	41,83	17,04	14,84	4,01	630	0,035
600x200	40,27	45,09	42,47	47,55	17,99	15,66	4,47	760	0,042
700x200	46,09	51,62	50,10	56,11	18,91	16,37	5,22	890	0,049
800x200	50,97	57,09	55,60	62,29	19,87	17,24	5,61	1010	0,056
1000x200	63,76	71,42	69,52	77,85	24,83	21,53	6,67	1260	0,07
250x250	24,07	26,97	24,07	26,97	15,27	13,27	3,37	420	0,023
300x250	26,86	30,09	27,83	31,19	15,92	13,80	3,56	495	0,027
400x250	31,98	35,81	34,25	38,35	17,04	14,84	3,90	670	0,037
500x250	38,23	42,83	42,62	47,75	18,26	15,81	4,18	835	0,046
600x250	46,96	52,57	48,70	54,53	19,38	16,82	4,67	1010	0,056
800x250	59,27	66,37	63,34	70,95	21,54	18,68	5,81	1350	0,075
1000x250	74,07	82,98	79,21	88,71	26,92	23,39	6,85	1695	0,094
300x300	30,81	34,51	30,81	34,51	16,69	14,45	3,75	615	0,034
400x300	36,55	40,93	38,10	42,67	17,99	15,66	4,10	830	0,046
500x300	43,71	48,95	47,47	53,16	19,38	16,82	4,38	1045	0,058
600x300	53,98	60,45	54,24	60,74	20,73	18,00	4,89	1260	0,07
800x300	68,44	76,66	70,63	79,11	23,28	20,19	6,01	1695	0,094
1000x300	85,58	95,84	88,26	98,85	29,12	25,25	7,07	2160	0,12
350x350	37,66	42,18	37,66	42,18	18,16	15,78	4,05	870	0,048
400x350	41,30	46,26	42,49	47,59	18,56	16,18	4,21	990	0,055
500x350	48,73	54,58	52,07	58,32	20,14	17,51	4,49	1242	0,069
600x350	60,12	67,35	59,93	67,10	21,75	18,90	5,01	1512	0,084
800x350	76,11	85,25	77,80	87,13	24,47	21,25	6,14	1980	0,11
1000x350	95,14	106,56	97,24	108,90	30,59	26,56	7,20	2520	0,14
400x400	46,20	51,74	46,20	51,74	19,90	17,29	4,41	1160	0,064
500x400	54,32	60,84	56,87	63,70	21,76	18,90	4,69	1460	0,081
600x400	66,75	74,77	65,51	73,36	23,57	20,45	5,19	1765	0,098
800x400	85,59	95,85	86,58	96,98	26,70	23,19	6,31	2370	0,131
1000x400	106,98	119,80	108,24	121,24	33,39	29,00	7,41	2880	0,16
500x500	66,06	73,99	66,06	73,99	24,11	20,91	5,01	1880	0,104
600x500	82,84	92,80	79,02	88,51	25,78	22,35	5,48	2340	0,13
800x500	92,22	103,28	90,15	100,97	29,50	25,56	6,61	3060	0,17
1000x500	115,29	129,11	112,68	126,21	36,89	32,01	7,68	3780	0,21
600x600	95,00	106,40	95,00	106,40	29,05	25,19	5,95	2900	0,161
800x600	118,70	132,95	139,36	156,09	33,50	29,12	7,11	3890	0,216
1000x600	148,36	166,17	174,21	195,12	41,91	36,43	8,18	4860	0,27

L x H	eur
(T)	1,24
(P)	2,94

Rejillas de aire exterior de paso 50

Datos técnicos

DXT

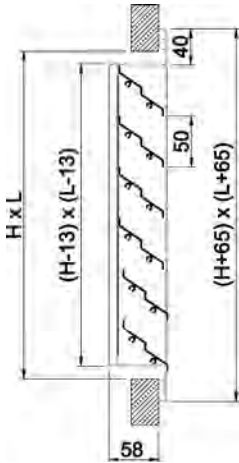

DXT+PFX

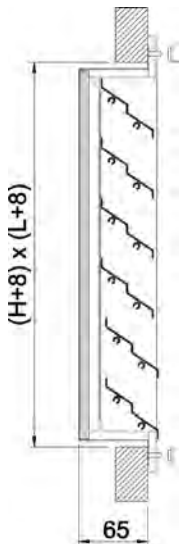

Descripción

Rejillas de aluminio para toma de aire exterior con aletas fijas de paso 50 mm.

DXT Rejilla con malla galvanizada y aletas paralelas a la dimensión mayor (cota L)

EXT Rejilla con malla galvanizada y aletas paralelas a la dimensión menor (cota H)

Accesorios

PFX Portafiltro construido en acero galvanizado y filtro K/8 clase EN 779 G3.

CX Marco de montaje construido en acero galvanizado.

Fijación

(T) Tornillos visibles. Se recomienda marco de montaje CX.

(P) Patillas para recibir en obra (suplemento *)

Acabados

NAT Acabado aluminio natural sin anodizado.

AA Anodizado color plata mate.

R9016S Pintado blanco RAL 9016 semi-mate (60-70% brillo)

R9010S Pintado blanco RAL 9010 semi-mate (60-70% brillo)

RAL... Pintado otros colores RAL: ver página INFO.

Prescripción

Sum. y col. de rejilla para toma de aire exterior con malla galvanizada y aletas paralelas a la cota mayor serie **DXT+PFX (T) AA dim. LxH**, con portafiltro **PFX** y filtro tipo K/8 eficacia EN 779 G3, construida en aluminio y acabado anodizado **AA**, fijación con tornillos visibles **(T)**. Marca **MADEL**.



L x H mm	DXT NAT	DXT AA	DXT R9016S/R9010S M9016	EXT NAT	EXT AA	EXT R9016S/R9010S M9016	PFX	CX	Lwa1 45 dB(A)	Lwa1 < 65 dB(A)
	eur	eur	eur	eur	eur	eur	eur	eur	m³/h	m³/h
200x200	46,41	51,58	51,99	46,41	51,58	51,99	15,01	9,55	364	678
300x200	52,15	57,96	58,41	57,16	63,52	64,01	15,98	10,29	559	1041
400x200	60,16	66,82	67,37	67,49	74,99	75,60	16,96	10,98	754	1404
500x200	68,79	76,46	77,05	79,28	88,11	88,79	18,41	12,12	949	1767
600x200	73,55	81,74	82,37	90,69	100,73	101,55	19,31	12,83	1145	2130
800x200	85,23	94,72	95,46	112,46	124,95	125,96	21,32	14,29	1535	2856
1000x200	106,24	118,03	118,98	146,14	162,38	163,69	23,03	15,72	1477	3134
1250x200	132,79	147,56	148,72	182,71	202,98	204,62	28,79	19,64	1837	3926
1500x200	159,39	177,08	178,52	219,24	243,58	245,54	34,53	23,58	2233	4724
300x300	66,45	73,82	74,42	66,45	73,82	74,42	17,73	11,03	933	1736
400x300	75,39	83,76	84,44	79,28	88,11	88,79	19,14	11,73	1258	2341
500x300	84,17	93,51	94,27	92,94	103,27	104,10	21,23	12,89	1583	2945
600x300	90,76	100,83	101,65	105,12	116,78	117,74	22,32	13,60	1464	3106
800x300	108,32	120,39	121,32	132,74	147,51	148,66	25,30	15,05	1963	4165
1000x300	128,85	143,13	144,29	166,52	185,03	186,52	27,98	16,43	2462	5223
1250x300	161,06	178,96	180,37	208,18	231,30	233,15	34,96	20,53	3084	6543
1500x300	193,26	214,75	216,43	249,83	277,57	279,79	41,94	24,66	3044	6974
400x400	89,43	99,35	100,15	89,43	99,35	100,15	21,29	13,09	1352	2867
500x400	101,49	112,78	113,66	105,43	117,14	118,07	24,08	14,03	1701	3608
600x400	109,74	121,95	122,91	122,36	135,95	137,04	25,33	14,76	2050	4349
800x400	132,99	147,77	148,96	151,15	167,96	169,29	29,24	16,22	2749	5831
1000x400	162,04	180,03	181,49	187,83	208,68	210,37	32,15	17,62	2821	6477
1250x400	202,51	225,01	226,82	234,76	260,85	262,93	40,16	21,98	3533	8113
1500x400	243,02	270,04	272,17	281,69	312,99	315,48	48,21	26,39	4251	9763
1750x400	283,51	315,00	317,53	328,64	365,17	368,11	56,25	30,82	4965	11400
2000x400	324,02	360,00	362,89	375,59	417,37	420,67	64,27	35,19	5258	11567
500x500	119,58	132,87	133,93	119,58	132,87	133,93	26,87	14,76	2187	4639
600x500	129,49	143,83	145,02	135,94	151,04	152,25	28,34	15,45	2636	5592
800x500	153,28	170,32	171,68	171,77	190,82	192,37	33,19	16,91	2892	6640
1000x500	188,47	209,39	211,10	209,92	233,24	235,12	36,29	18,32	3626	8327
1250x500	235,59	261,74	263,86	262,41	291,58	293,92	45,38	22,91	4542	10432
1500x500	282,68	314,11	316,60	314,89	349,89	352,67	54,44	27,49	5061	11135
1750x500	329,78	366,44	369,35	367,36	408,18	411,44	63,52	32,06	5910	13003
2000x500	376,87	418,78	422,10	419,85	466,48	470,22	72,61	36,67	6760	14872
600x600	158,33	175,92	177,34	158,33	175,92	177,34	31,38	17,09	2636	6053
800x600	181,49	201,66	203,26	186,62	207,35	209,04	37,18	18,99	3534	8115
1000x600	219,83	244,26	246,20	233,00	258,87	260,94	41,88	20,40	4432	10178
1250x600	274,79	305,30	307,78	291,23	323,59	326,18	52,33	25,48	5141	11310
1500x600	329,73	366,39	369,31	349,50	388,29	391,44	62,78	30,55	6186	13609
1750x600	384,72	427,44	430,89	407,73	453,04	456,66	73,29	35,68	7223	15892
2000x600	439,67	488,50	492,43	465,96	517,73	521,89	83,73	40,78	8262	18176
700x700	191,45	212,74	214,42	191,45	212,74	214,42	33,65	19,34	3646	8372
800x700	204,73	227,47	229,31	212,14	235,71	237,62	36,92	21,02	4177	9591
1000x700	249,16	276,84	279,07	257,40	285,98	288,28	43,51	22,46	5238	12028
1250x700	311,47	346,06	348,86	321,73	357,47	360,35	54,42	28,07	6076	13366
1500x700	373,73	415,26	418,57	386,12	429,00	432,44	65,33	33,67	7311	16084
1750x700	436,02	484,47	488,34	450,45	500,47	504,49	76,23	39,28	8537	18782
2000x700	498,29	553,66	558,08	514,77	571,98	576,55	87,12	44,90	9764	21481
800x800	244,60	271,76	273,95	244,60	271,76	273,95	40,44	23,10	4819	11066
1000x800	274,43	304,92	307,36	282,98	314,43	316,94	47,93	24,55	5596	12312
1250x800	343,05	381,16	384,21	353,74	393,04	396,20	59,89	30,63	7010	15423
1500x800	411,63	457,39	461,03	424,49	471,65	475,44	71,85	36,79	8435	18558
1750x800	480,25	533,57	537,87	495,26	550,29	554,69	83,82	42,93	9850	21671
2000x800	548,86	609,85	614,75	566,01	628,90	633,93	95,81	49,04	11266	24786
900x900	284,15	315,71	318,25	284,15	315,71	318,25	47,95	25,92	5700	12540
1000x900	300,72	334,15	336,82	301,17	334,62	337,32	52,23	26,62	6342	13953
1250x900	375,93	417,68	421,04	376,48	418,31	421,66	65,27	33,26	7945	17573
1500x900	451,12	501,24	505,25	451,76	501,96	505,96	78,35	39,95	9560	21033
1750x900	526,30	584,79	589,45	527,04	585,62	590,28	-	46,61	11164	24561
2000x900	601,47	668,29	673,63	602,35	669,28	674,63	-	53,24	12768	28091
1000x1000	319,39	354,89	357,72	319,39	354,89	357,72	56,58	27,30	7089	15595
1250x1000	399,24	443,59	447,16	399,24	443,59	447,16	70,75	34,12	8880	19536
1500x1000	479,07	532,28	536,56	479,07	532,28	536,56	84,92	40,99	9560	23507
1750x1000	558,95	621,05	626,01	558,95	621,05	626,01	-	47,78	11164	27450
2000x1000	638,78	709,76	715,42	638,78	709,76	715,42	-	54,60	14271	31395

(*)	eur
(P)	2,94

Rejillas de aire exterior de paso 100



Datos técnicos

DXL

DXL+PFXL

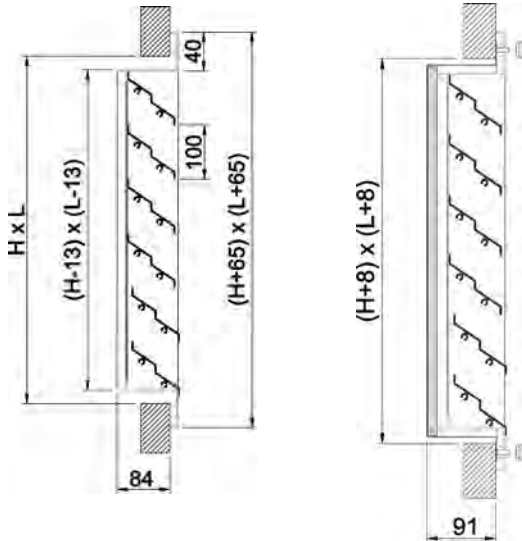

Descripción

Rejillas de aluminio para toma de aire exterior con aletas fijas de paso 100 mm.

DXL Rejilla con malla galvanizada y aletas paralelas a la dimensión mayor (cota L)

EXL Rejilla con malla galvanizada y aletas paralelas a la dimensión menor (cota H)

Accesorios

PFXL Portafiltro construido en acero galvanizado y filtro K/8 clase EN 779 G3.

CXL Marco de montaje construido en acero galvanizado.

Fijación

(T) Tornillos visibles. Se recomienda marco de montaje CXL.

(P) Patillas para recibir en obra (suplemento *)



Acabados (lacado disponible hasta 2000x1200)

NAT Acabado aluminio natural sin anodizado.

AA Anodizado color plata mate.

R9016S Pintado blanco RAL 9016 semi-mate (60-70% brillo)

R9010S Pintado blanco RAL 9010 semi-mate (60-70% brillo)

RAL... Pintado otros colores RAL: ver página INFO.

Prescripción

Sum. y col. de rejilla para toma de aire exterior con malla galvanizada y aletas paralelas a la cota mayor serie **DXL+PFXL (T) NAT dim. LxH**, con portafiltro **PFXL** y filtro tipo K/8 eficacia EN 779 G3, construida en aluminio natural **NAT**, fijación con tornillos visibles **(T)**. Marca **MADEL**.

L x H	DXL	DXL	DXL	EXTL	EXL	EXL	PFXL	CXL	Lwa1	Lwa1
mm	NAT	AA	R9016B/R9016S M9010S	NAT	AA	R9016B/R9016S M9010S	eur	eur	45 dB(A)	< 65 dB(A)
	eur	eur	eur	eur	eur	eur			m³/h	m³/h
300x300	56,47	62,73	63,24	56,47	62,73	63,24	18,06	11,16	755	1405
400x300	64,06	71,22	71,75	67,41	74,88	75,50	19,50	11,83	1018	1895
500x300	71,54	79,48	80,11	79,01	87,77	88,50	21,65	13,03	1282	2384
600x300	77,13	85,71	86,38	89,35	99,29	100,07	22,75	13,74	1545	2874
800x300	92,08	102,33	103,13	112,85	125,37	126,38	25,79	15,21	1589	3372
1000x300	109,53	121,65	122,67	141,57	157,31	158,55	28,53	16,60	1993	4228
1250x300	136,89	152,08	153,32	176,94	196,61	198,18	35,65	20,77	2486	5296
1500x300	164,26	182,52	183,99	212,34	235,93	237,81	42,78	24,91	2458	5645
1750x300	191,65	212,95	214,65	247,73	275,20	277,47	49,91	29,05	2870	6592
2000x300	219,02	243,37	245,32	283,11	314,57	317,10	57,02	33,22	3283	7539
400x400	76,02	84,46	85,14	76,02	84,46	85,14	21,71	13,24	1528	2842
500x400	86,26	95,84	96,60	89,60	99,58	100,33	24,56	14,16	1475	3129
600x400	93,28	103,63	104,47	104,01	115,55	116,49	25,81	14,87	1778	3772
800x400	113,01	125,60	126,59	128,48	142,77	143,89	29,81	16,36	2384	5057
1000x400	137,75	153,04	154,29	159,62	177,37	178,80	32,79	17,78	2990	6342
1250x400	172,14	191,27	192,79	199,56	221,75	223,52	41,01	22,22	3064	7037
1500x400	206,59	229,55	231,36	239,43	266,08	268,16	49,15	26,65	3688	8468
1750x400	241,00	267,78	269,90	279,37	310,42	312,89	57,39	31,09	4305	9888
2000x400	275,40	306,00	308,45	319,26	354,75	357,58	65,57	35,56	4925	11309

L x H mm	DXL NAT	DXL AA	DXL R9016S M9010S	EXL NAT	EXL AA	EXL R9016S M9010S	PFXL	CXL	Lwa1 45 dB(A)	Lwa1 < 65 dB(A)
	eur	eur	eur	eur	eur	eur	eur	eur	m³/h	m³/h
500x500	101,64	112,93	113,84	101,64	112,93	113,84	27,40	14,87	1967	4173
600x500	110,05	122,30	123,28	115,54	128,37	129,41	28,88	15,63	2371	5029
800x500	130,31	144,79	145,96	146,00	162,22	163,51	33,83	17,10	3179	6743
1000x500	160,22	178,02	179,43	178,42	198,25	199,85	37,02	18,51	3262	7490
1250x500	200,25	222,48	224,28	223,07	247,84	249,84	46,27	23,15	4086	9383
1500x500	240,29	266,96	269,12	267,67	297,41	299,78	55,57	27,75	4917	11290
1750x500	280,34	311,49	313,97	312,26	346,96	349,74	64,80	32,41	5316	11695
2000x500	320,36	355,96	358,77	356,88	396,53	399,68	74,05	37,03	6080	13376
600x600	134,59	149,54	150,74	134,59	149,54	150,74	32,02	17,23	2964	6287
800x600	154,24	171,40	172,74	158,63	176,26	177,66	37,89	19,20	3251	7465
1000x600	186,85	207,60	209,28	198,04	220,05	221,80	42,71	20,60	4077	9363
1250x600	233,57	259,51	261,60	247,56	275,07	277,27	53,39	25,74	5107	11729
1500x600	280,31	311,43	313,94	297,05	330,05	332,67	64,05	30,87	5690	12520
1750x600	327,00	363,35	366,22	346,58	385,08	388,17	74,75	36,03	6645	14620
2000x600	373,73	415,26	418,57	396,08	440,06	443,61	85,40	41,19	7600	16721
700x700	162,76	180,82	182,27	162,76	180,82	182,27	34,32	19,55	3406	7820
800x700	174,01	193,35	194,88	180,33	200,36	201,95	37,66	21,22	3901	8959
1000x700	211,78	235,31	237,19	218,79	243,07	245,05	44,41	22,68	4893	11235
1250x700	264,73	294,16	296,50	273,47	303,86	306,29	55,54	28,35	5675	12485
1500x700	317,65	352,95	355,77	328,18	364,64	367,56	66,62	34,02	6828	15024
1750x700	370,62	411,81	415,11	382,87	425,42	428,79	77,73	39,70	7974	17543
2000x700	423,54	470,61	474,39	437,54	486,18	490,05	88,83	45,35	9120	20065
800x800	207,92	231,02	232,86	207,92	231,02	232,86	41,23	23,34	4552	10452
1000x800	233,27	259,21	261,25	240,54	267,30	269,41	48,87	24,80	5285	11628
1250x800	291,59	324,00	326,59	300,67	334,10	336,76	61,07	30,95	6617	14566
1500x800	349,90	388,77	391,87	360,83	400,91	404,13	73,30	37,16	7966	17527
1750x800	408,21	453,56	457,19	420,96	467,74	471,46	85,51	43,34	9303	20468
2000x800	466,53	518,36	522,52	481,11	534,56	538,84	97,71	49,55	10640	23409
900x900	241,51	268,34	270,48	241,51	268,34	270,48	48,90	26,18	5428	11943
1000x900	255,60	284,01	286,29	256,02	284,43	286,73	53,28	26,91	6040	13289
1250x900	319,55	355,04	357,88	320,01	355,58	358,42	66,59	33,61	7566	16647
1500x900	383,45	426,04	429,45	384,01	426,66	430,10	79,89	40,32	9105	20031
1750x900	447,35	497,06	501,04	447,99	497,77	501,74	93,24	47,05	10632	23391
2000x900	511,26	568,05	572,59	511,99	568,89	573,42	106,56	53,79	12160	26753
1000x1000	271,47	301,64	304,07	271,47	301,64	304,07	57,71	27,55	6795	14950
1250x1000	339,35	377,07	380,06	339,35	377,07	380,06	72,16	34,48	8512	18728
1500x1000	407,21	452,45	456,07	407,21	452,45	456,07	86,60	41,39	10243	22535
1750x1000	475,09	527,86	532,10	475,09	527,86	532,10	101,06	48,27	11961	26316
2000x1000	542,98	603,31	608,11	542,98	603,31	608,11	115,52	55,16	13680	30097
1250x1100	359,17	399,04	402,26	358,68	398,57	401,74	77,73	35,28	9459	20809
1500x1100	430,98	478,88	482,71	430,40	478,24	482,05	93,31	42,40	11382	25039
1750x1100	502,84	558,70	563,18	502,20	557,98	562,45	108,88	49,47	13291	29239
2000x1100	574,69	638,55	643,66	573,94	637,70	642,81	124,47	56,53	13985	30401
1250x1200	378,97	421,09	424,43	378,03	420,01	423,39	83,30	35,28	10405	22890
1500x1200	454,76	505,27	509,31	453,63	504,03	508,06	100,03	42,40	12520	27543
1750x1200	530,56	589,53	594,22	529,27	588,10	592,78	108,88	49,47	13450	29239
2000x1200	606,40	673,79	679,18	604,89	672,10	677,48	133,41	56,53	15383	33441
1500x1300	478,53	531,70	-	476,83	529,82	-	106,70	42,40	12565	27315
1750x1300	558,32	620,33	-	556,35	618,17	-	116,71	49,47	14672	31897
2000x1300	638,14	709,05	-	635,85	706,52	-	142,38	56,53	16781	36481
1500x1400	502,31	558,10	-	500,05	555,58	-	113,40	42,40	13612	29592
1750x1400	586,05	651,20	-	583,47	648,29	-	124,53	49,47	15895	34555
2000x1400	669,87	744,29	-	666,82	740,93	-	151,31	56,53	18180	39521
1500x1500	526,05	584,52	-	526,05	584,52	-	120,09	42,40	14659	31869
1750x1500	613,80	681,98	-	610,56	678,38	-	132,37	49,47	17118	37214
2000x1500	701,56	779,55	-	697,79	775,35	-	160,26	56,53	19578	42562
1750x1600	641,54	712,81	-	637,64	708,51	-	140,19	49,47	18340	39872
2000x1600	733,31	814,81	-	725,93	806,62	-	169,22	56,53	20977	45602
1750x1700	669,28	743,64	-	664,73	738,62	-	148,03	49,47	19564	42530
2000x1700	765,05	850,06	-	759,71	844,15	-	178,15	56,53	21000	48642
2000x1800	796,79	885,32	-	790,69	878,56	-	187,13	57,90	21889	51200
2000x1900	828,49	920,56	-	821,63	912,96	-	196,08	59,27	22000	51439
2000x2000	860,22	955,81	-	860,22	955,81	-	205,02	60,67	23105	54296

(*)	eur
(P)	2,94

Rejillas estampadas

Datos técnicos

SCV

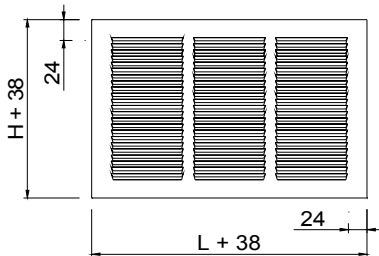

Descripción

Rejillas estampadas en acero galvanizado para impulsión o retorno.

SCV Rejilla con aletas en 1 dirección, paralelas a la dimensión mayor (cota L)

CCV Rejilla SCV con regulador de caudal de mando exterior.

Accesorios

JT Bobina de 10 m de junta de caucho autoadhesiva.

Fijación

(T) Tornillos visibles.

Acabados

R9006M Pintado color aluminio RAL 9006 mate (20-30% brillo)

R9016S Pintado blanco RAL 9016 semi-mate (60-70% brillo)

S/PT Sin pintar.

Prescripción

Sum. y col. de rejilla estampada para impulsión y retorno con aletas en una dirección serie **SCV R9016S dim. LxH**, construida en acero galvanizado y lacado color blanco **R9016S**, fijación con tornillos visibles **(T)**. Marca **MADEL**.



L x H mm	SCV eur	CCV eur	SCV S/PT eur	CCV S/PT eur	Lwa1 < 35 dB(A) m³/h	Lwa1 = 45 dB(A) m³/h
100x100	3,69	11,81	3,53	11,22	65-90	115
200x100	5,48	14,65	5,18	13,91	125-175	225
300x100	7,17	16,95	6,82	16,10	190-265	340
400x100	8,88	19,72	8,44	18,73	260-365	470
500x100	10,55	22,66	10,03	21,55	325-455	585
600x100	12,26	25,47	11,64	24,20	405-565	730
150x150	6,20	15,55	5,88	14,77	155-215	275
200x150	7,30	17,34	6,93	16,46	205-285	370
300x150	9,39	20,93	8,91	19,89	295-415	535
400x150	11,58	24,52	11,00	23,29	395-555	715
500x150	13,69	28,18	13,02	26,79	495-695	890
600x150	15,85	31,77	15,05	30,18	630-880	1135
200x200	8,66	20,61	8,24	19,57	260-365	470
300x200	11,20	25,10	10,63	23,84	385-540	695
400x200	14,27	30,60	13,56	29,09	520-730	940
500x200	17,36	35,06	16,49	33,32	655-920	1185
600x200	20,43	39,60	19,42	37,61	855-1195	1540
300x300	15,16	32,32	14,40	30,70	585-820	1055
400x300	19,34	38,42	18,36	36,50	785-1095	1410
500x300	23,05	44,51	21,91	42,27	980-1375	1765
600x300	27,04	50,53	25,70	48,01	1315-1840	2365
400x400	28,34	56,35	26,92	53,54	1055-1475	1895

	eur
JT	3,72

Bocas de ventilación



Datos técnicos

BWC-N

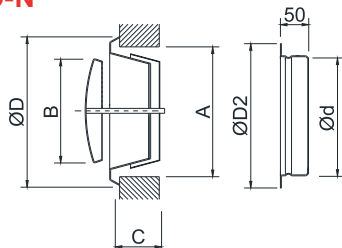

Ø	A	B	C	Ød	ØD2	ØD
BWC-N-100	104	75	40	99	123	138
BWC-N-125	129	100	46	124	148	164
BWC-N-160	169	130	54	159	184	211
BWC-N-200	209	158	63	199	227	248

BWC-S

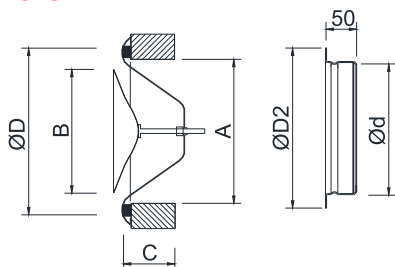

Ø	A	B	C	Ød	ØD2	ØD
BWC-S-100	104	75	40	99	122	140
BWC-S-125	129	99	46	124	148	170
BWC-S-160	169	119	54	159	184	202
BWC-S-200	209	157	64	199	225	254

BWC-C

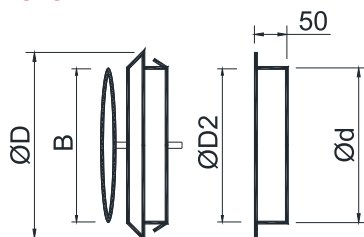

Ø	ØD	Ød	ØD2	B
BWC-C-100	148	100	80	86
BWC-C-125	168	125	100	106
BWC-C-150	186	150	120	130
BWC-C-200	240	200	170	178

Descripción

Bocas circulares de cono central ajustable para ventilación.

BWC-N Boca de extracción en acero galvanizado, con cuello de montaje.

BWC-S Boca de impulsión en acero galvanizado, con cuello de montaje.

BWC-C Boca de extracción e impulsión en polipropileno blanco, con cuello de montaje.

Fijación

1) Clips y cuello de montaje.

Acabados

R9010 Lacado blanco RAL 9010.

Prescripción

Sum. y col. de boca circular de cono central ajustable para ventilación con cuello de montaje serie **BWC-N R9010 dim. 100**, construida en acero galvanizado y lacado color blanco **RAL 9010**, fijación con clips y cuello de montaje. Marca **MADEL**.

Ø mm	BWC-N eur	BWC-S eur	BWC-C eur	Q min. m³/h	Q max. m³/h
100	7,97	19,79	8,40	10	150
125	9,24	21,38	8,88	20	220
150	0,00	-	12,44	20	250
160	11,39	26,26	-	20	280
200	13,90	31,64	13,34	30	440



Difusores radiales



Diseños clásicos atemporales

Modelos MOD para sustitución de una placa de techo técnico

Modelos KLIN accesibles sin herramientas para facilitar el mantenimiento

Difusores DIMO y DSO de diseño con gran capacidad de integración

Impulsión y retorno en una misma unidad con los difusores DRIM.

INDEX

DRIM difusores de impulsión-retorno

DCN difusores de conos fijos

DSO difusores de disco central

DBQ difusores cuadrados de 4 direcciones

DBQ-MOD difusores cuadrados de 4 direcciones

DIMO difusores modulares de centro decorativo

Difusores modulares de impulsión-retorno



Datos técnicos

DRIM...-R

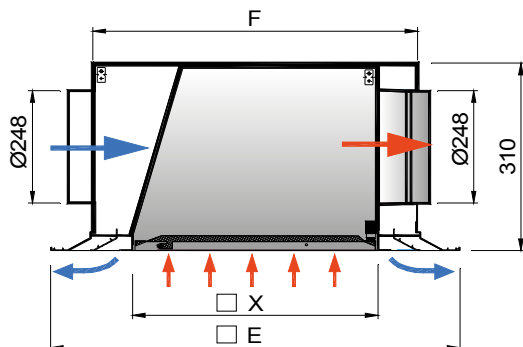

Dim.	E	F	X
1x600	595	478	438
2x600	595	478	374
1x625	620	503	465
2x625	620	503	399
1x675	670	553	513
2x675	670	553	449



Descripción

Difusores modulares para instalar a una altura entre 2,6 y 4 m, accesibles frontalmente sin necesidad de herramientas, mediante cierre PUSH. El sistema KLIN facilita el mantenimiento del difusor. Construidos en aluminio y acero galvanizado.

DRIM Difusor en 4 direcciones para impulsión del aire con la sección interior para retorno y plenum de conexión incorporado.

Accesorios

...-RR Reguladores de caudal en los cuellos del plenum, tanto en impulsión como en retorno.

PFT Filtro K/8 clase EN 779 G3 en el retorno.

.../AIS/ Aislamiento térmico interior.

Fijación

1) Patillas para suspensión al techo.

Acabados

R9016S Pintado blanco RAL 9016 semi-mate (60-70% brillo)

R9010S Pintado blanco RAL 9010 semi-mate (60-70% brillo)

RAL... Pintado otros colores RAL: ver página INFO.

Prescripción

Sum. y col. de difusor de impulsión en 4 direcciones con retorno en la parte interior y plenum de conexión circular lateral incorporado serie **DRIM R9016S dim. 2x600** construido en aluminio y acero galvanizado, acabado lacado color blanco RAL 9016 (60-70% brillo) Marca **MADEL**.

Dim.	DRIM	DRIM-RR	PFT	supply Lwa1<40 dB(A) m³/h	supply Lwa1=45 dB(A) m³/h	return Lwa1<40 dB(A) m³/h
mm	eur	eur	eur			
1x600	253,21	284,02	28,88	242-338	482	580
2x600	261,42	292,21	27,55	404-565	808	800
1x625	259,68	290,50	29,30	247-346	495	600
2x625	267,87	298,64	28,22	420-588	840	850
1x675	268,86	299,62	30,24	284-398	568	650
2x675	277,20	307,98	29,22	463-648	927	950

Dim.	DRIM /AIS/	DRIM-RR /AIS/	PFT	supply Lwa1<40 dB(A) m³/h	supply Lwa1=45 dB(A) m³/h	return Lwa1<40 dB(A) m³/h
mm	eur	eur	eur			
1x600	283,60	314,41	28,88	242-338	482	580
2x600	292,79	323,58	27,55	404-565	808	800
1x625	290,86	321,66	29,30	247-346	495	600
2x625	300,03	330,77	28,22	420-588	840	850
1x675	301,12	331,88	30,24	284-398	568	650
2x675	310,46	341,24	29,22	463-648	927	950

Difusores de conos fijos

Datos técnicos

DCN

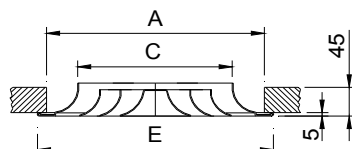

DCN+R3E

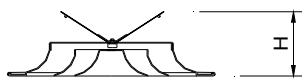

Dim.	E	A	C	H
160	263	223	154	122
200	303	263	194	145
250	353	313	244	170
315	418	378	309	200
355	458	418	349	220
400	503	463	394	248

DCN-MOD

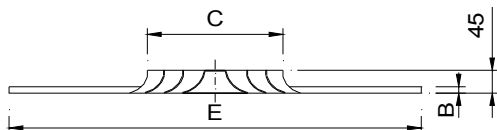

Dim.	MOD/600			MOD/625		MOD/675	
	C	B	E	B	E	B	E
160	154	12	595	12	620	15	670
200	194	12	595	12	620	15	670
250	244	12	595	12	620	15	670
315	309	12	595	12	620	15	670
355	349	12	595	12	620	15	670
400	394	12	595	12	620	15	670

POP/L/

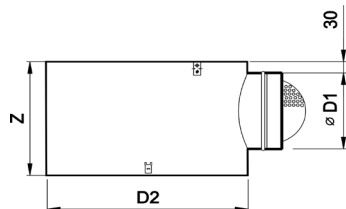

POP/S/

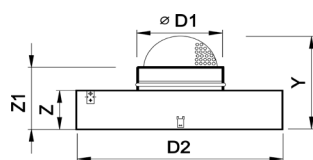

POP	D2	D1	POP/L/		POP/S/	
			Z	Z	Z1	Y
160	170	123	225	130	163	212
200	210	158	260	145	178	244
250	260	198	300	170	203	289
315	325	248	350	190	223	334
355	365	313	415	225	258	402
400	410	313	415	225	258	402



Descripción

Difusores de conos fijos en aluminio, para instalar a una altura entre 2,6 y 4 metros.

DCN Difusor circular de conos fijos.

DCN-MOD Difusor especialmente diseñado para techos modulares. .../T15...24/ Placa descolgada para techo modular perfil 15 o 24 mm.

Accesorios

R3E Regulador de caudal tipo mariposa.

PMN Puente para montaje en falso techo con conducto rectangular.

PFLEX Cuello para montaje en falso techo con conducto flexible.

POP/L/ Plenum cilíndrico con conexión circular lateral. Construido en acero galvanizado.

.../S/ Conexión circular superior.

...-R Regulador de caudal en el cuello.

.../AIS/ Aislamiento térmico interior. Clasificación reacción al fuego B-s1,d0 EN 13501-1.

.../RAL/ Plenum pintado colores RAL.

Fijación

- 1) Fijación a puente o cuello de montaje o a plenum, mediante tornillo central.
- 2) MOD Apoyado en los perfiles del techo modular en substitución de una placa.

Acabados

AA Anodizado plata mate.

R9016S Pintado blanco RAL 9016 semi-mate (60-70% brillo)

R9010S Pintado blanco RAL 9010 semi-mate (60-70% brillo)

RAL... Pintado otros colores RAL: ver página INFO.

Prescripción

Sum. y col. de difusor circular de conos fijos serie **DCN+R3E+PFLEX**

R9016S dim. 160 construido en aluminio y pintado color blanco RAL 9016 (60-70% brillo), con regulador de caudal tipo mariposa y cuello de montaje para instalar en falso techo con conducto flexible y elementos necesarios para montaje. Marca **MADEL**.

Ø	DCN R9016S / R9010S	DCN AA	R3E	PMN	PFLEX	Lwa1 < 30 dB(A)	Lwa1 = 35 dB(A)	Lwa1 = 40 dB(A)
mm	eur	eur	eur	eur	eur	m³/h	m³/h	m³/h
160	19,44	21,20	8,10	3,36	5,39	144-205	250	300
200	23,32	25,69	9,06	3,49	5,88	180-270	340	425
250	29,53	33,79	9,72	3,71	7,55	295-385	475	595
315	37,45	42,45	10,46	3,88	7,96	415-520	655	835
355	45,59	52,95	12,80	3,98	9,57	490-555	735	970
400	53,60	64,44	13,90	4,14	9,81	625	810	1060

Ø	DCN-MOD/ 600 R9016S / R9010S	DCN-MOD/ 625 R9016S / R9010S	DCN-MOD/ 675 R9016S / R9010S	DCN-MOD/ T/ 600 R9016S / R9010S	DCN-MOD/ T/ 625 R9016S / R9010S	DCN-MOD/T/ 675 R9016S / R9010S
mm	eur	eur	eur	eur	eur	eur
160	51,50	60,19	68,85	61,46	70,78	80,85
200	53,54	62,26	70,92	63,52	72,84	82,92
250	57,53	66,17	74,85	67,47	76,76	86,84
315	62,48	71,15	79,83	72,44	81,77	91,85
355	67,28	75,99	84,64	77,24	86,58	96,64
400	73,05	81,75	90,40	83,03	92,34	102,39

Ø	POP/L/	POP/L-R	POP/L/AIS	POP/L-R/AIS	RAL supplement
mm	eur	eur	eur	eur	eur
160	56,20	69,73	70,46	83,99	15,94
200	60,49	74,52	77,53	91,57	17,08
250	65,91	80,72	86,64	101,45	18,71
315	73,67	89,85	99,67	115,85	21,28
355	77,99	95,84	106,88	124,74	22,53
400	83,06	100,91	115,37	133,23	24,09

Ø	POP/S/	POP/S-R	POP/S/AIS	POP/S-R/AIS	RAL supplement
mm	eur	eur	eur	eur	eur
160	37,86	51,39	50,93	64,46	14,42
200	41,43	55,47	56,91	70,95	14,79
250	43,66	58,47	62,2	77,00	15,29
315	47,96	64,14	70,67	86,85	16,04
355	50,5	68,35	75,65	93,50	16,44
400	53,32	71,18	81,28	99,13	16,91



POP/L/

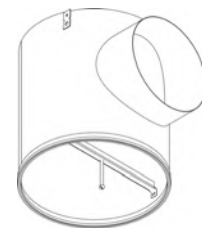

PFLEX



Difusores de disco central



Datos técnicos

DSO

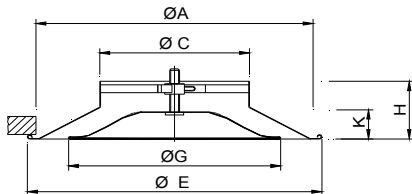

	E	A	G	H	K	C
160	325	300	206	101	44	157
200	425	398	325	115	58	197
250	510	487	380	128	72	248
315	575	550	435	137	80	313

DSO-MOD

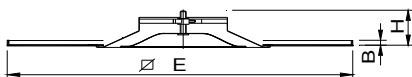

	MOD/600		MOD/625		MOD/675	
	H	C	B	E	B	E
160	101	157	12	595	12	620
200	115	197	12	595	12	620
250	114	247	12	595	12	620
315	137	13	12	595	12	620

DSO+R3G

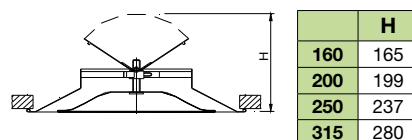

	H
160	165
200	199
250	237
315	280

DSO (O)

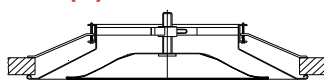

	D2	Z	D1
160	160	220	158
200	200	260	198
250	250	310	248
315	317	375	313

PLDG

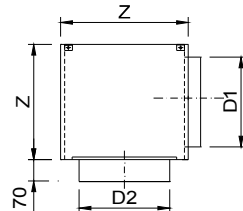

Descripción

Difusores con disco central, para instalar a una altura entre 2,6 y 4 metros. Construidos en aluminio.

DSO Difusor con disco central extraíble.

DSO-MOD Difusor especialmente diseñado para techos modulares.

.../T15/ Placa para techo modular perfil 15 mm y placa descolgada.

.../T24/ Placa para techo modular perfil 24 mm y placa descolgada.

Accesorios

R3G Regulador de caudal tipo mariposa.

PMG Puente de montaje para instalar en falso techo con conducto rectangular.

PLDG Plenum con conexión circular lateral.

...-R Regulador de caudal en el cuello.

.../S/ Conexión superior.

.../AIS/ Aislamiento térmico interior.

Fijación

1) Fijación directa a conducto circular.

(P) Fijación a puente de montaje o plenum, con tornillo central.

(O) Tornillos ocultos para instalar en falso techo con conducto flexible.

Acabados

R9016S Pintado blanco RAL 9016 semi-mate (60-70% brillo)

R9010S Pintado blanco RAL 9010 semi-mate (60-70% brillo)

RAL... Pintado otros colores RAL: ver página INFO.

Prescripción

Sum. y col. de difusor circular con disco central extraíble serie

DSO+R3G+PLDG R9016S dim. 160 construido en aluminio y pintado color blanco RAL 9016 (60-70% brillo), regulador de caudal tipo mariposa y plenum de conexión circular lateral. Marca **MADEL**

Ø	DSO	DSO (O)	DSO-MOD 600	DSO-MOD 625	DSO-MOD 675	Lwa1 < 30 dB(A)	Lwa1= 35 dB(A)	Lwa1= 40 dB(A)
mm	eur	eur	eur	eur	eur	m³/h	m³/h	m³/h
160	48,22	57,35	71,98	79,29	86,58	180-230	270	320
200	62,58	72,37	84,47	91,76	99,06	280-340	400	460
250	84,67	95,43	99,69	106,98	114,26	440-600	520	700
315	108,63	120,42	125,36	132,66	139,97	700-850	980	1120

Ø	DSO-MOD/T 600	DSO-MOD/T 625	DSO-MOD/T 675	R3G	PMG	PLDG	PLDG-R	PLDG / AIS	PLDG-R / AIS
mm	eur	eur	eur	eur	eur	eur	eur	eur	eur
160	80,35	88,22	96,68	9,45	3,49	52,97	67,02	71,48	85,52
200	92,86	100,68	109,15	10,09	3,88	61,09	75,95	82,47	97,34
250	108,07	115,89	124,36	11,50	4,08	65,02	81,15	87,80	103,89
315	133,75	141,59	150,06	14,08	5,00	74,22	91,98	100,17	117,95

Difusores cuadrados de 4 direcciones



Datos técnicos

DBQ

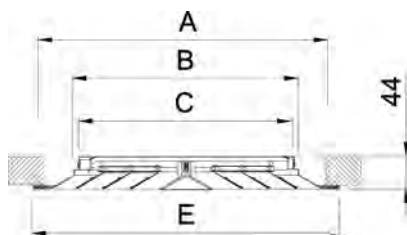

	E	A	C	B
150 x 150	259	219	138	148
225 x 225	332	292	212	223
300 x 300	407	367	287	298
375 x 375	482	442	362	373
450 x 450	557	517	437	448
525 x 525	632	592	511	523
600 x 600	707	667	587	598

	R3Q	SPQ	PLDQ	ADPQ
DBQ (D)	ok	ok	x	ok
DBQ (P)	ok	x	ok	x
DBQ (O)	x	x	x	x

Descripción

Difusores cuadrados en aluminio para instalar a una altura entre 2,6 y 4 metros.

DBQ Difusor de 4 direcciones con sección interior desmontable.

Accesorios

R3Q Regulador de caudal tipo mariposa. Incompatible con fijación (O)

SPQ Regulador de caudal de aletas opuestas, en acero zincado lacado negro. Compatible con fijación (D)

PMQ Puente de montaje para instalar en falso techo con conducto rectangular.

CQ Marco de montaje construido en acero galvanizado (suministrado en 4 elementos)

PLDQ Plenum con conexión lateral. Compatible con fijación (P)

...-R Regulador de caudal en el cuello.

.../S/ Conexión superior.

.../AIS/ Aislamiento térmico interior.

ADPQ Adaptador para conexión circular superior, remachado al difusor. Compatible con fijación (D)

...-R Regulador de caudal en el cuello.

.../L/ Conexión lateral.

.../AIS/ Aislamiento térmico interior.

Fijación

(D) Fijación directa a conducto metálico.

(P) Fijación a puente de montaje o plenum, con tornillo central.

(O) Tornillo oculto. Precisa marco CQ (suplemento *)

Acabados

R9016S Pintado blanco RAL 9016 semi-mate (60-70% brillo)

R9010S Pintado blanco RAL 9010 semi-mate (60-70% brillo)

R9006M Pintado color aluminio RAL 9006 mate (20-30% brillo)

RAL... Pintado otros colores RAL: ver página INFO.

Prescripción

Sum. y col. de difusor cuadrado de 4 direcciones con sección interior desmontable serie **DBQ+PLDQ-R R9016S 150x150** construido en aluminio y acabado lacado color blanco RAL 9016 (60-70% brillo) con plenum de conexión circular lateral y regulador de caudal en el cuello de conexión. Marca **MADEL**.



L x H	DBQ	R3Q	SPQ	PMQ	CQ	Lwa1 < 35 dB(A)	Lwa1= 40 dB(A)
mm	eur	eur	eur	eur	eur	m³/h	m³/h
150x150	27,00	10,51	8,16	3,43	4,47	125-175	225
225x225	38,50	12,52	11,06	3,67	4,99	250-350	450
300x300	50,46	14,41	14,41	3,92	5,84	435-610	785
375x375	64,88	16,30	18,91	4,21	6,30	625-875	1125
450x450	79,97	17,60	23,39	4,47	7,69	875-1225	1575
525x525	116,21	18,91	29,54	4,75	7,69	1165-1635	2100
600x600	137,99	20,39	35,03	5,24	8,59	1600-2100	2700

L x H	ADPQ	ADPQ-R	ADPQ /AIS/ eur	ADPQ-R /AIS/ eur	PLDQ	PLDQ-R	PLDQ /AIS/ eur	PLDQ-R /AIS/ eur
mm	eur	eur	eur	eur	eur	eur	eur	eur
150x150	41,93	55,98	56,59	70,66	45,36	59,40	61,23	75,28
225x225	46,59	60,60	62,89	76,90	50,25	64,26	67,84	81,87
300x300	55,22	70,04	74,55	89,37	59,13	73,96	79,83	94,66
375x375	60,91	77,02	82,23	98,35	65,11	81,23	87,89	104,02
450x450	71,97	89,76	97,16	114,96	76,45	94,24	103,19	120,98
525x525	83,12	100,95	112,20	130,05	87,86	105,70	118,62	136,46
600x600	89,68	107,51	121,06	138,91	94,93	112,76	128,15	145,99

(*)	eur
(O)	6,72

PLDQ

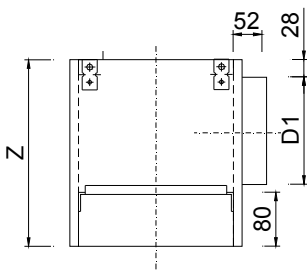

PLDQ/S

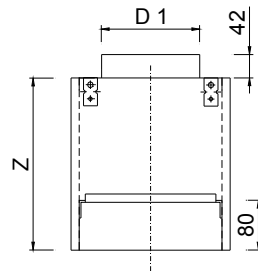

	F	Z	D1
150 x 150	256	275	125
225 x 225	332	300	158
300 x 300	406	375	198
375 x 375	480	375	248
450 x 450	555	450	313
525 x 525	630	490	313
600 x 600	705	490	313

DBQ+ADPQ

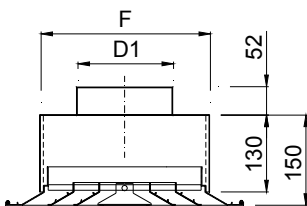

DBQ+ADPQ/L

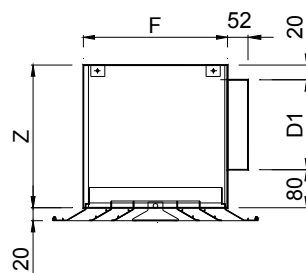

DBQ+CQ (O)



	F	D1
150 x 150	152	125
225 x 225	227	198
300 x 300	302	248
375 x 375	377	313
450 x 450	452	353
525 x 525	527	398
600 x 600	602	398

	F	Z	D1
150 x 150	152	225	125
225 x 225	227	260	158
300 x 300	302	300	198
375 x 375	377	350	248
450 x 450	452	415	315
525 x 525	527	455	355
600 x 600	602	455	355

L ó H	A
150	233
225	308
300	383
375	458
450	533
525	608
600	683

DBQ (P)+PMQ

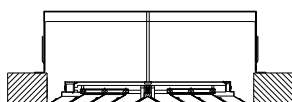

DBQ+SPQ

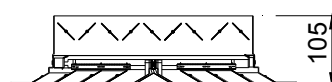

DBQ (O)



Difusores cuadrados de 4 direcciones

Datos técnicos

DBQ-MOD

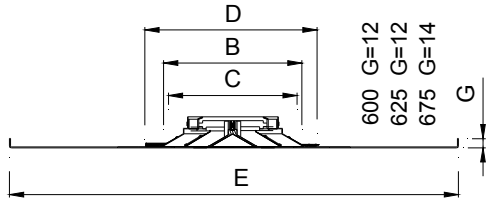

				600	625	675
	C	B	D	E	E	E
150 x 150	137	148	259	595	620	670
225 x 225	212	223	332	595	620	670
300 x 300	287	298	407	595	620	670
375 x 375	362	373	482	595	620	670
450 x 450	437	448	557	595	620	670

DBQ+ADPQ

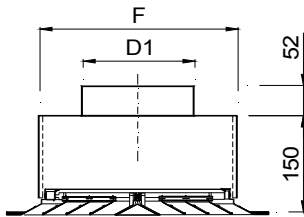

	F	D1
150 x 150	152	125
225 x 225	227	198
300 x 300	302	248
375 x 375	377	313
450 x 450	452	353



Descripción

Difusores cuadrados en aluminio para instalar a una altura entre 2,6 y 4 metros, especialmente diseñados para montar en techos modulares.

DBQ-MOD Difusor de 4 direcciones con sección interior desmontable.

.../T15/ Placa para techo modular perfil 15 mm y placa descolgada.

.../T24/ Placa para techo modular perfil 24 mm y placa descolgada.

Accesorios

SPQ Regulador de caudal de aletas opuestas, en acero zincado lacado negro.

R3Q Regulador de caudal tipo mariposa.

ADPQ Adaptador con conexión circular superior, fijado al difusor.

...-R Regulador de caudal en el cuello.

.../L/ Conexión lateral: ver página serie DBQ.

.../AIS/ Aislamiento térmico interior.

Fijación

1) Apoyado en los perfiles del techo modular en sustitución de una placa.

Acabados

R9016S Pintado blanco RAL 9016 semi-mate (60-70% brillo)

R9010S Pintado blanco RAL 9010 semi-mate (60-70% brillo)

RAL... Pintado otros colores RAL: ver página INFO.

Prescripción

Sum. y col. de difusor cuadrado de conos fijos **DBQ-MOD R9016S** dim. LXH diseñado para sustituir placa de falso techo. Construido en aluminio y acabado lacado color blanco RAL 9016 (60-70% brillo) Marca **MADEL**.

L x H	DBQ-MOD 600	DBQ-MOD 625	DBQ-MOD 675	DBQ-MOD /T/ 600	DBQ-MOD /T/ 625	DBQ-MOD /T/ 675	Lwa1 < 35 dB(A)	Lwa1 40 dB(A)
mm	eur	eur	eur	eur	eur	eur	m³/h	m³/h
150x150	57,13	62,35	72,23	67,00	72,84	84,12	125-175	225
225x225	66,49	71,68	81,57	76,34	82,18	93,45	250-350	450
300x300	76,78	81,96	91,90	86,65	92,47	103,77	435-610	785
375x375	87,72	92,92	102,83	97,57	103,41	114,71	625-875	1125
450x450	83,39	105,53	113,02	93,26	116,01	124,93	875-1225	1575

L x H	SPQ	R3Q	ADPQ	ADPQ-R	ADPQ AIS/	ADPQ-R AIS/
mm	eur	eur	eur	eur	eur	eur
150x150	8,16	10,51	41,93	55,98	56,59	70,66
225x225	11,06	12,52	46,59	60,60	62,89	76,90
300x300	14,41	14,41	55,22	70,04	74,55	89,37
375x375	18,91	16,30	60,91	77,02	82,23	98,35
450x450	23,39	17,60	71,97	89,76	97,16	114,96

Difusores modulares decorativos

Datos técnicos

DIMO

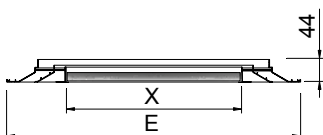

DIMO+PLMO...-R

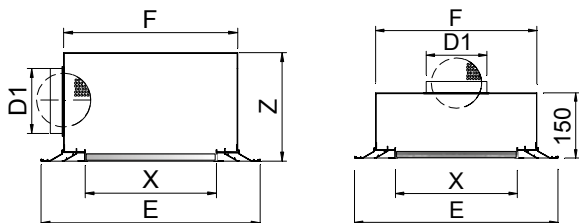

	E	F	Z	X	D1
1 x 600	595	478	310	438	248
2 x 600	595	478	310	374	248
3 x 600	595	478	370	310	313
4 x 600	595	478	370	247	313
1 x 625	620	503	310	465	248
2 x 625	620	503	310	399	248
3 x 625	620	503	370	335	313
4 x 625	620	503	370	272	313
1 x 675	670	553	310	513	248
2 x 675	670	553	310	449	248
3 x 675	670	553	370	385	313
4 x 675	670	553	370	322	313

Descripción

Difusores modulares para instalar a una altura entre 2,6 y 4 m.
 Difusores con núcleo desmontable para ser substituido por una pieza de placa de falso techo a fin de integrarlo al máximo.
 Construidos en aluminio.

DIMO Difusor para impulsión de aire en 4 direcciones.

Accesorios

- PLMO** Plenum con conexión superior.
- ...-R** Regulador de caudal en el cuello.
- .../L/** Conexión lateral.
- .../AIS/** Aislamiento térmico interior.

Fijación

- 1) Apoyado en el techo modular.
- P) Patillas para suspensión al techo.

Acabados

- R9016S** Pintado blanco RAL 9016 semi-mate (60-70% brillo)
- R9010S** Pintado blanco RAL 9010 semi-mate (60-70% brillo)
- RAL...** Pintado otros colores RAL: ver página INFO.

Prescripción

Sum. y col. de difusor modular con núcleo decorativo para impulsión en 4 direcciones serie **DIMO+PLMO/L/-R R9016S dim. 2x600** construido en aluminio y lacado color blanco RAL 9016 (60-70% brillo) con plenum de conexión circular lateral y regulador de caudal en el cuello. Marca **MADEL**.



Dim.	DIMO	PLMO	PLMO-R	PLMO/L/	PLMO/L/-R	Lwa1 < 35 dB(A)	Lwa1= 45 dB(A)
mm	eur	eur	eur	eur	eur	m³/h	m³/h
1x600	84,19	67,80	83,92	70,83	86,96	242-338	482
2x600	96,36	67,80	83,92	70,83	86,96	404-565	808
3x600	101,54	69,56	87,36	72,57	90,38	543-761	1087
4x600	112,90	69,56	87,36	72,57	90,38	660-922	1317
1x625	86,85	67,65	83,77	70,68	86,78	255-351	502
2x625	99,36	67,65	83,77	70,68	86,78	421-589	842
3x625	119,96	70,83	88,63	73,85	91,67	575-850	1150
4x625	131,64	70,83	88,63	73,85	91,67	685-960	1371
1x675	100,53	70,52	86,64	73,56	89,66	284-398	568
2x675	113,94	70,52	86,64	73,56	89,66	564-650	928
3x675	128,05	74,32	92,09	77,32	95,14	640-895	1280
4x675	140,50	74,32	92,09	77,32	95,14	770-1079	1542

Dim.	PLMO	PLMO-R	PLMO/L/	PLMO/L/-R
mm	/AIS/ eur	/AIS/ eur	/AIS/ eur	/AIS/ eur
1x600	91,54	107,65	95,63	111,74
2x600	91,54	107,65	95,63	111,74
3x600	93,91	111,71	97,97	115,80
4x600	93,91	111,71	97,97	115,80
1x625	91,33	107,45	95,41	111,53
2x625	91,33	107,45	95,41	111,53
3x625	95,63	113,42	99,70	117,50
4x625	95,63	113,42	99,70	117,50
1x675	95,19	111,31	99,30	115,41
2x675	95,19	111,31	99,30	115,41
3x675	100,32	118,09	104,40	122,17
4x675	100,32	118,09	104,40	122,17



Difusores rotacionales

Los difusores NEX le dan otro color al aire

Difusores NEX diseñados por Lievore, Altherr y Molina, a un precio económico

Difusores OTO. Diseño genial de Lievore, Altherr y Molina

Lievore,
Altherr
& Molina



INDEX

- AXP** difusores circulares de aletas fijas
- NEX-S** difusores cuadrados de elementos concavos
- NEX-KLIN** difusores NEX-S accesibles
- NEX-C** difusores circulares de elementos concavos
- OTO-S** difusores cuadrados de sección curvada
- OTO-C** difusores cuadrados de sección curvada
- RXO-S** difusores cuadrados de elementos fijos
- RXO-KLIN** difusores RXO-S accesibles
- RXO-C** difusores circulares de elementos fijos
- REX-S** Difusores rotacionales de aletas fijas
- REX-C** Difusores rotacionales de aletas fijas
- DOT-S-KLIN** Difusores rotacionales con placa frontal perforada
- DOT-R-KLIN** Difusores rotacionales con placa frontal perforada

Difusores de aletas fijas

Datos técnicos

AXP

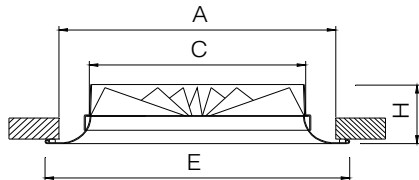

Ø	E	A	C	H
125	230	192	123	75
160	262	227	158	75
200	305	270	198	75
250	355	320	248	75
315	418	383	313	85



AXP-MOD

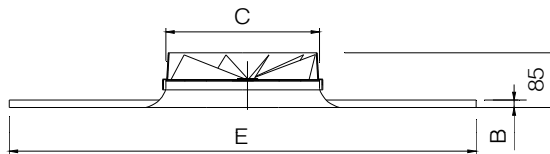

	C	MOD/600		MOD/625		MOD/675	
		E	B	E	B	E	B
125	123	595	12	620	12	670	15
160	158	595	12	620	12	670	15
200	198	595	12	620	12	670	15
250	248	595	12	620	12	670	15
315	313	595	12	620	12	670	15

Descripción

Difusores rotacionales circulares para instalar a una altura entre 2,6 y 4 metros. Construidos en aluminio.

AXP Difusor circular de aletas fijas.

AXP-MOD Difusor especialmente diseñado para techos modulares. .../T15...24/ Placa descolgada para techo modular perfil 15 o 24 mm.

Accesorios

POP/L/ Plenum cilíndrico con conexión circular lateral. Construido en acero galvanizado.

.../S/ Conexión circular superior.

...-R Regulador de caudal en el cuello.

.../AIS/ Aislamiento térmico interior. Clasificación reacción al fuego B-s1,d0 EN 13501-1.

.../RAL/ Plenum pintado colores RAL.

PMX Puente para montaje en falso techo con conducto rectangular.

POP/L/

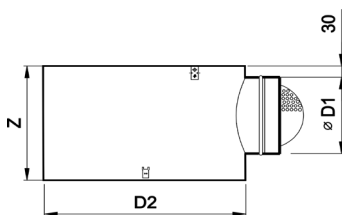

POP/S/

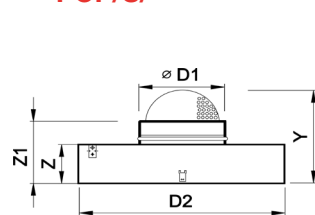

POP	D2	D1	POP/L/	POP/S/		
			Z	Z	Z1	Y
125	135	98	200	120	153	189
160	170	123	225	130	163	212
200	210	158	260	145	178	244
250	260	198	300	170	203	289
315	325	248	350	190	223	334

Fijación

(D) Fijación directa a conducto circular metálico mediante remaches.

(P) Fijación a puente de montaje o plenum, mediante tornillo central.

Acabados

R9016S Pintado blanco RAL 9016 semi-mate (60-70% brillo)

R9010S Pintado blanco RAL 9010 semi-mate (60-70% brillo)

R9006M Pintado color aluminio RAL 9006 mate (20-30% brillo)

RAL... Pintado otros colores RAL: ver página INFO.

Prescripción

Sum. y col. de difusor rotacional circular de aletas fijas

AXP+POP/L/-R R9016S dim. 125 construido en aluminio y acabado lacado color blanco RAL 9016 (60-70% brillo), plenum cilíndrico con conexión circular lateral y regulador de caudal y elementos necesarios para montaje. Marca **MADEL**.

Ø	AXP	PMX	Lwa1 < 30 dB(A)	Lwa1 = 35 dB(A)	Lwa1 = 40 dB(A)
mm	eur	eur	m³/h	m³/h	m³/h
125	55,10	3,27	55-100	120	140
160	55,68	3,38	80-160	190	220
200	60,87	3,67	120-180	220	270
250	68,63	4,26	175-260	320	390
315	96,58	4,84	345-420	490	590

Ø	AXP-MOD 600	AXP-MOD 625	AXP-MOD 675	Lwa1 < 30 dB(A)	Lwa1 = 35 dB(A)	Lwa1 = 40 dB(A)
mm	eur	eur	eur	m³/h	m³/h	m³/h
125	82,04	87,75	89,44	55-100	120	140
160	82,63	88,31	89,99	80-160	190	220
200	86,44	92,26	93,80	120-180	220	270
250	88,85	94,62	96,22	175-260	320	390
315	114,98	119,03	122,31	345-420	490	590

Ø	AXP-MOD /T/ 600	AXP-MOD /T/ 625	AXP-MOD /T/ 675	Lwa1 < 30 dB(A)	Lwa1 = 35 dB(A)	Lwa1 = 40 dB(A)
mm	eur	eur	eur	m³/h	m³/h	m³/h
125	92,02	98,35	101,39	55-100	120	140
160	92,59	98,94	102,00	80-160	190	220
200	96,38	102,84	105,79	120-180	220	270
250	98,83	105,21	108,22	175-260	320	390
315	124,91	130,62	134,32	345-420	490	590

Ø	POP/L/	POP/L-R	POP/L/AIS	POP/L-R/AIS	RAL supplement
mm	eur	eur	eur	eur	eur
125	55,43	68,96	69,69	83,21	15,16
160	56,20	69,73	70,46	83,99	15,94
200	60,49	74,52	77,53	91,57	17,08
250	65,91	80,72	86,64	101,45	18,71
315	73,67	89,85	99,67	115,85	21,28

Ø	POP/S/	POP/S-R	POP/S/AIS	POP/S-R/AIS	RAL supplement
mm	eur	eur	eur	eur	eur
125	37,08	50,61	50,16	63,68	13,64
160	37,86	51,39	50,93	64,46	14,42
200	41,43	55,47	56,91	70,95	14,79
250	43,66	58,47	62,20	77,00	15,29
315	47,96	64,14	70,67	86,85	16,04



POP/L/



Difusores de elementos fijos cóncavos

Datos técnicos

NEX-S

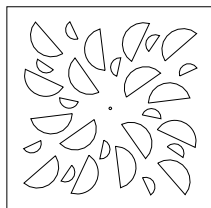

NEX-S.../SR/

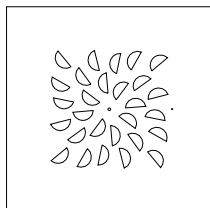

NEX-S.../T/

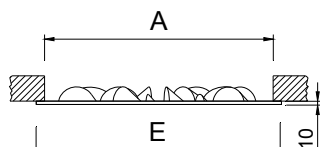
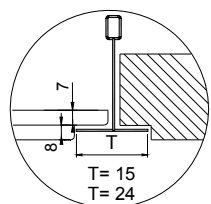

	E	A
400	395	376
500	495	476
600	595	576
610	605	591
625	620	601
675	670	651



Descripción

Difusores rotacionales de elementos fijos cóncavos para instalar a una altura entre 2,6 y 4 m. Construidos en acero galvanizado y elementos de difusión en plástico ABS.

NEX-S Difusor cuadrado de elementos de difusión en ABS negro.

.../SR/ Sección efectiva reducida.

.../T15/ Placa para techos modulares perfil 15 mm y placa descolgada.

.../T24/ Placa para techos modulares perfil 24 mm y placa descolgada.

Accesorios

PMXO Puente de montaje para instalar en falso techo con conducto rectangular.

BOXSTAR Plenum piramidal apilable con conexión lateral.

Construido en acero galvanizado.

...-R Regulador de caudal en el cuello.

.../S/ Conexión superior.

.../AIS/ Aislamiento térmico interior.

BOXTHERM Plenum piramidal apilable con conexión lateral, construido en poliestireno expandido, que actúa como aislante termoacústico.

...-R Plenum con regulador de caudal en el cuello de conexión.

Fijación

1) Fijación a puente de montaje o a plenum, mediante tornillo central.

Acabados

R9016S Pintado blanco RAL 9016 semi-mate (60-70% brillo)

R9010S Pintado blanco RAL 9010 semi-mate (60-70% brillo)

RAL... Pintado otros colores RAL: ver página INFO.

.../EB/ Elementos en plástico ABS blanco.

.../EL/ Elementos en plástico ABS azul lavanda.

.../EV/ Elementos en plástico ABS verde pistacho.

.../ER/ Elementos en plástico ABS rojo.

Prescripción

Sum. y col. de difusor rotacional cuadrado de elementos de difusión fijos cóncavos en disposición radial serie **NEX-S+BOXSTAR-R**

R9016S dim. 600 construido en acero galvanizado y acabado lacado color blanco RAL 9016 (60-70% brillo) y elementos de difusión en ABS negro. Con plenum piramidal apilable de conexión circular lateral, regulador de caudal en el cuello. Marca **MADEL**.



Dim. mm	NEX-S eur	NEX-S /T.../ eur	Lwa1 < 35 dB(A) m³/h	Lwa1 = 40 dB(A) m³/h	Lwa1 = 45 dB(A) m³/h
400	49,98	57,20	175-230	290	360
500	61,57	71,47	290-375	470	595
600	63,83	73,81	430-560	700	880
610	65,89	76,12	430-560	700	880
625	67,95	78,47	430-560	700	880
675	71,19	83,16	430-560	700	880
/SR/ 600-400	54,21	64,17	175-230	290	360
/SR/ 600-500	64,26	74,24	290-375	470	595
/SR/ 610-400	55,98	66,23	175-230	290	360
/SR/ 610-500	65,63	75,87	290-375	470	595
/SR/ 625-400	57,75	68,30	175-230	290	360
/SR/ 625-500	66,99	77,52	290-375	470	595
/SR/ 675-400	61,50	73,49	175-230	290	360
/SR/ 675-500	70,72	82,70	290-375	470	595

Dim. mm	BOXSTAR eur	BOXSTAR-R eur	BOXSTAR/AIS/ eur	BOXSTAR-R/AIS/ eur	PMXO eur
400	46,15	60,99	62,30	77,15	4,21
500	59,37	74,22	80,15	95,00	4,77
600 (D1:250)	70,39	86,52	95,03	111,15	5,25
600 (D1:200)	69,43	84,28	93,71	108,57	5,25
610 (D1:250)	71,16	87,27	96,06	112,17	5,43
610 (D1:200)	70,04	84,91	94,58	109,42	5,43
625 (D1:250)	71,89	88,01	97,08	113,18	5,58
625 (D1:200)	70,68	85,52	95,41	110,26	5,58
675 (D1:250)	82,82	100,61	111,82	129,60	18,01
675 (D1:200)	81,62	96,46	110,21	125,04	18,01

Dim. mm	BOXTHERM eur	BOXTHERM-R eur
600 (D1:250)	58,19	73,70
600 (D1:200)	56,73	71,00

Nota: Difusores de 610 compatibles con BOXTHERM 600.

Note: Size 610 diffusers compatible with BOXTHERM 600.

BOXSTAR

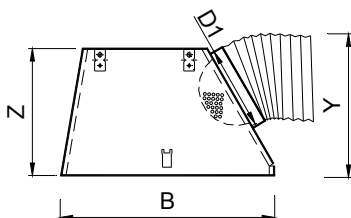

BOXTHERM

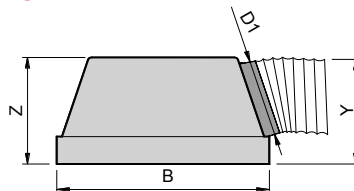

BOXSTAR/S

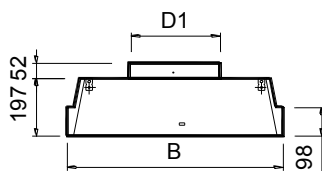

	Z	D1
BOXTHERM 600-DIAM250	350	248
BOXTHERM 600-DIAM200	300	198

	B	Z	Y	D1
400	390	300	325	198
500	490	300	325	198
600-D1:250	590	350	375	248
600-D1:200	590	300	325	198
610-D1:250	600	350	375	248
610-D1:200	600	300	325	198
625-D1:250	615	350	375	248
625-D1:200	615	300	325	198
675-D1:250	665	350	375	248
675-D1:200	665	300	325	198

Difusores accesibles de elementos fijos cóncavos



Lievore,
Altherr
& Molina



Datos técnicos

NEX-S-KLIN

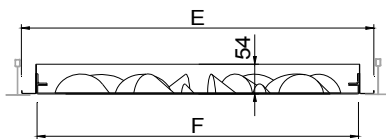
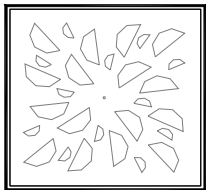

	E	A	F
400	395	369	345
500	495	469	445
600	595	569	545
610	605	579	555
625	620	594	570
675	670	644	620
600-400	595	569	545
600-500	595	569	545
610-400	605	579	555
610-500	605	579	555
625-400	620	594	570
625-500	620	594	570
675-400	670	644	620
675-500	670	644	620



Descripción

Difusores rotacionales de elementos fijos cóncavos para instalar a una altura entre 2,6 y 4 m, accesibles frontalmente sin necesidad de herramientas, mediante cierre PUSH. El sistema KLIN facilita el mantenimiento del difusor, en cumplimiento de las Normas Españolas de Mantenimiento ITE 08.1 del R.I.T.E. Construidos en acero galvanizado y elementos de difusión en plástico ABS.

NEX-S-KLIN Difusor de elementos de difusión en ABS negro.

.../SR/ Sección efectiva reducida.

Accesorios

PLK Plenum con conexión superior.

...-R Regulador de caudal en el cuello.

.../L/ Conexión lateral.

.../AIS/ Aislamiento térmico interior.

Fijación

1) Patillas para suspensión al techo.

Acabados

R9016S Pintado blanco RAL 9016 semi-mate (60-70% brillo)

R9010S Pintado blanco RAL 9010 semi-mate (60-70% brillo)

RAL... Pintado otros colores RAL: ver página INFO.

.../EB/ Elementos en plástico ABS blanco.

.../EL/ Elementos en plástico ABS azul lavanda.

.../EV/ Elementos en plástico ABS verde pistacho.

.../ER/ Elementos en plástico ABS rojo.

Prescripción

Sum. y col. de difusor rotacional cuadrado de elementos de difusión fijos cóncavos accesibles frontalmente sin necesidad de herramientas, mediante cierre PUSH, serie **NEX-S-KLIN+PLK-R R9016S dim. (mm)** construido en acero galvanizado y acabado lacado color blanco RAL 9016 (60-70% brillo) y elementos de difusión en ABS negro. Con plenum de conexión circular superior, regulador de caudal en el cuello. Marca **MADEL**.



Dim.	NEX-S-KLIN	Lwa1 < 35 dB(A)	Lwa1 = 40 dB(A)	Lwa1 = 45 dB(A)
mm	eur	m³/h	m³/h	m³/h
400	67,53	175-230	290	360
500	80,72	290-375	470	595
600	85,00	430-560	700	880
610	87,18	430-560	700	880
625	89,33	430-560	700	880
675	93,01	430-560	700	880
/SR/ 600-400	76,23	175-230	290	360
/SR/ 600-500	85,46	290-375	470	595
/SR/ 610-400	77,70	175-230	290	360
/SR/ 610-500	87,04	290-375	470	595
/SR/ 625-400	79,17	175-230	290	360
/SR/ 625-500	88,62	290-375	470	595
/SR/ 675-400	83,32	175-230	290	360
/SR/ 675-500	92,52	290-375	470	595

Dim.	PLK	PLK-R	PLK /AIS/	PLK-R /AIS/
mm	eur	eur	eur	eur
400	40,77	58,07	55,04	72,37
500	45,53	64,42	61,47	80,36
600	53,39	73,84	72,07	92,51
610	53,84	74,28	72,69	93,15
625	54,28	74,78	73,28	93,78
675	57,41	75,22	77,51	95,31

Dim.	PLK/L/	PLK/L/-R	PLK/L/AIS/	PLK/L/-R/AIS/
mm	eur	eur	eur	eur
400	57,47	72,26	77,59	92,39
500	60,91	77,02	82,23	98,35
600	72,57	90,38	97,97	115,78
610	73,22	91,03	98,83	116,63
625	73,85	91,70	99,69	117,53
675	77,32	95,14	104,40	122,19

NEX-S-KLIN+PLK...-R

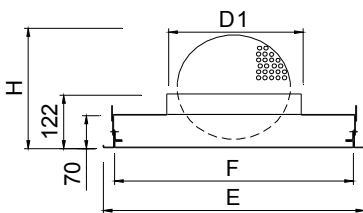

NEX-S-KLIN+PLK/L/...-R

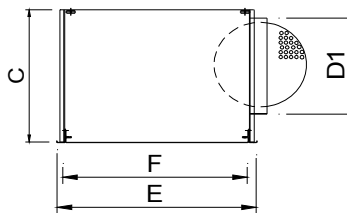

	E	F	D1	H	C
400	395	365	198	205	320
500	495	465	248	286	370
600	595	565	313	353	435
610	605	575	313	353	435
625	620	590	313	353	435
675	670	640	313	353	435

Difusores de elementos cóncavos

Lievore,
Altherr
& Molina



Datos técnicos

NEX-C

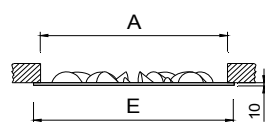
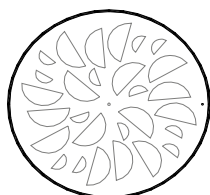

	E	A
400	400	376
500	500	476
625	625	601



Descripción

Difusores rotacionales circulares de elementos fijos cóncavos para instalar a una altura entre 2,6 y 4 m. Construidos en acero galvanizado y elementos de difusión en plástico ABS.

NEX-C Difusor circular de elementos de difusión en ABS negro.

Accesorios

POX/L/ Plenum cilíndrico con conexión circular lateral. Construido en acero galvanizado.

.../S/ Conexión circular superior.

...-R Regulador de caudal en el cuello (precisa COR)

.../AIS/ Aislamiento térmico interior. Clasificación reacción al fuego B-s1,d0 EN 13501-1.

.../RAL/ Plenum pintado colores RAL: ver página INFO.

COR Cordeles para ajustar el regulador de caudal -R desde la parte frontal del difusor.

PMXO Puente de montaje para instalar sin plenum en falso techo.

Fijación

1) Fijación a puente de montaje o a plenum, mediante tornillo central.

Acabados

R9016S Pintado blanco RAL 9016 semi-mate (60-70% brillo)

R9010S Pintado blanco RAL 9010 semi-mate (60-70% brillo)

RAL... Pintado otros colores RAL: ver página INFO.

.../EB/ Elementos en plástico ABS blanco.

.../EL/ Elementos en plástico ABS azul lavanda.

.../EV/ Elementos en plástico ABS verde pistacho.

.../ER/ Elementos en plástico ABS rojo.

Prescripción

Sum. y col. de difusor rotacional circular de elementos de difusión fijos cóncavos en disposición radial serie **NEX-C+POX/L/ R9016S dim.**

600 construido en acero galvanizado y acabado lacado color blanco RAL 9016 (60-70% brillo) y elementos de difusión en ABS negro. Con plenum de conexión circular lateral. Marca **MADEL**.

POX/L/

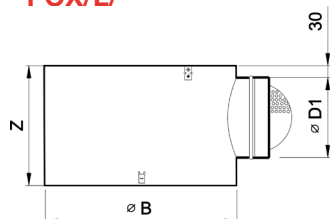

COR

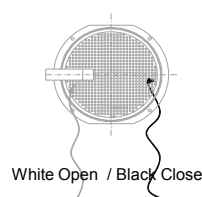

POX/S/

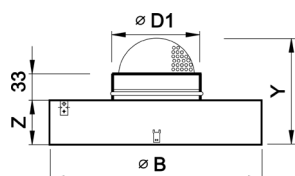

POX/L/



POX/L	B	Z	D1	POX/S/	B	Y	Z	D1
400	386	300	198	400	386	258	140	198
500	486	300	198	500	486	258	140	198
625	611	350	248	625	611	343	200	248

Dim.	NEX-C	POX/L/	POX/L/-R	POX/L/ /AIS/	POX/L/-R /AIS/	POX/S/	POX/S/-R	POX/S/AIS/ /AIS/	POX/S/-R/AIS/ /AIS/	PMXO	Lwa1 < 35 dB(A)	Lwa1= 40 dB(A)	Lwa1= 45 dB(A)
mm	eur	eur	eur	eur	eur	eur	eur	eur	eur	eur	m³/h	m³/h	m³/h
400	58,18	69,12	83,95	96,60	111,43	44,47	59,31	67,46	82,29	4,21	175-230	290	360
500	69,51	75,38	90,21	110,07	124,90	49,23	64,07	78,40	93,23	4,77	290-375	470	595
625	81,10	87,41	103,54	133,49	149,63	57,09	73,23	94,63	110,77	5,58	430-560	700	880

	eur
COR	5,27

Difusores de sección curvada para techo modular

Lievore,
Altherr
& Molina



Datos técnicos

OTO-S

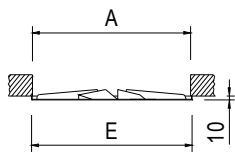
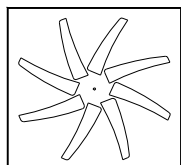

	E	A
600	595	569
610	605	579
625	620	594

Descripción

Difusores rotacionales de secciones de paso, curvadas en disposición radial, para instalar a una altura entre 2,6 y 4 metros. Construidos en acero galvanizado.

OTO-S Difusor cuadrado. Diseñado para montaje en techo modular.

.../T15/ Placa para techos modulares perfil 15 mm y placa descolgada.

.../T24/ Placa para techos modulares perfil 24 mm y placa descolgada.

BOXSTAR

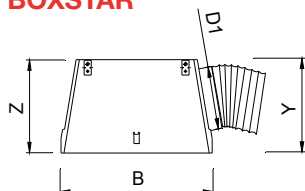

BOXSTAR/S

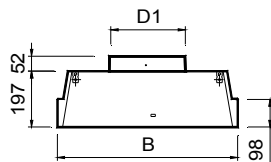

	B	Z	Y	D1
600-D1:250	590	350	375	248
600-D1:200	590	300	325	198
610-D1:250	600	350	375	248
610-D1:200	600	300	325	198
625-D1:250	615	350	375	248
625-D1:200	615	300	325	198

Accesorios

BOXSTAR Plenum piramidal apilable con conexión circular lateral.

...-R Regulador de caudal en el cuello (precisa COR)

.../S/ Conexión superior.

.../AIS/ Aislamiento térmico interior.

BOXTHERM Plenum piramidal apilable con conexión lateral, construido en poliestireno expandido, que actúa como aislante termoacústico.

...-R Plenum con regulador de caudal en el cuello de conexión.

COR Set de 2 trenzas para ajustar el regulador de caudal -R desde la parte frontal del difusor.

BOXTHERM

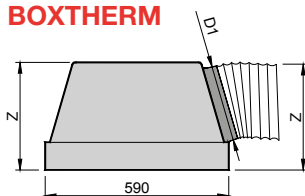

	Z	D1
BOXTHERM 600-DIAM250	350	248
BOXTHERM 600-DIAM200	300	198

Fijación

1) Fijación a plenum mediante tornillo central.

Acabados

R9016S Pintado blanco RAL 9016 semi-mate (60-70% brillo)

R9010S Pintado blanco RAL 9010 semi-mate (60-70% brillo)

RAL... Pintado otros colores RAL: ver página INFO.

Prescripción

Sum. y col. de difusor rotacional cuadrado de secciones de paso curvadas en disposición radial serie **OTO-S+BOXSTAR R9016S dim. mm** construido en acero galvanizado y acabado lacado blanco RAL 9016 (60-70% brillo) con plenum piramidal apilable de conexión circular lateral y elementos necesarios para montaje. Marca **MADEL**.

Nota: Difusores de 610 compatibles con BOXTHERM 600.

Note: Size 610 diffusers compatible with BOXTHERM 600.

Dim. mm	OTO-S	OTO-S /T/	COR	Lwa1 < 35 dB(A)	Lwa1 = 40 dB(A)	Lwa1 = 45 dB(A)
	eur	eur		eur	m³/h	m³/h
600	57,10	60,88	5,27	325-390	470	570
610	62,07	65,92	5,27	325-390	470	570
625	67,12	70,94	5,27	325-390	470	570

Dim. mm	BOXSTAR	BOXSTAR-R	BOXSTAR/AIS/	BOXSTAR-R/AIS/	BOXTHERM	BOXTHERM-R
	eur	eur	eur	eur	eur	eur
600 (D1:250)	70,39	86,52	95,04	111,16	58,19	73,70
600 (D1:200)	69,43	84,28	93,71	108,57	56,73	71,00
610 (D1:250)	71,16	87,27	96,05	112,16	-	-
610 (D1:200)	70,04	84,91	94,58	109,42	-	-
625 (D1:250)	71,89	88,01	97,08	113,18	-	-
625 (D1:200)	70,68	96,46	95,42	110,27	-	-

Difusores de sección curvada para techo continuo

Lievore,
Altherr
& Molina



Datos técnicos

OTO-C

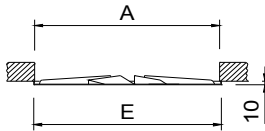
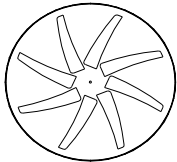

	E	A
625	625	601

Descripción

Difusores rotacionales de secciones de paso, curvadas en disposición radial, para instalar a una altura entre 2,6 y 4 metros. Construidos en acero galvanizado.

OTO-C Difusor circular. Diseñado para montaje en techo continuo.

Accesorios

POX/L/ Plenum cilíndrico con conexión circular lateral. Construido en acero galvanizado.

.../S/ Conexión circular superior.

...-R Regulador de caudal en el cuello (precisa COR)

.../AIS/ Aislamiento térmico interior. Clasificación reacción al fuego B-s1,d0 EN 13501-1.

.../RAL/ Plenum pintado colores RAL: ver página INFO.

COR Cordeles para ajustar el regulador de caudal -R desde la parte frontal del difusor.

PMXO Puente de montaje para instalar sin plenum en falso techo.

Fijación

1) Fijación a puente de montaje o a plenum, mediante tornillo central.

Acabados

R9016S Pintado blanco RAL 9016 semi-mate (60-70% brillo)

R9010S Pintado blanco RAL 9010 semi-mate (60-70% brillo)

RAL... Pintado otros colores RAL: ver página INFO.

Prescripción

Sum. y col. de difusor rotacional circular de secciones de paso curvadas en disposición radial serie **OTO-C+POX/L/ R9016S -625** construido en acero galvanizado y acabado lacado color blanco RAL 9016 (60-70% brillo) con plenum de conexión circular lateral y elementos necesarios para montaje. Marca **MADEL**.

POX/L/

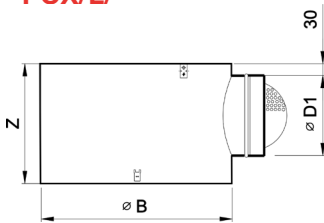

COR

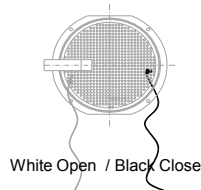

POX/S/

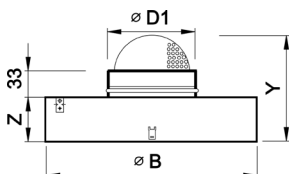

POX/L/



POX/L/	B	Z	D1
625	611	350	248

POX/S/	B	Y	Z	D1
625	611	343	200	248

Dim.	OTO-C	Lwa1 < 35 dB(A)	Lwa1 = 40 dB(A)	Lwa1 = 45 dB(A)
mm	eur	m³/h	m³/h	m³/h
625	75,19	325-390	470	570

Diam.	POX/L/	POX/L/-R	POX/L/ /AIS/	POX/L/-R /AIS/	POX/S/	POX/S/-R	POX/S/AIS/ /AIS/	POX/S/-R/AIS/ /AIS/	PMXO	COR
mm	eur	eur	eur	eur	eur	eur	eur	eur	eur	eur
625	87,41	103,54	133,49	149,63	57,09	73,23	94,63	110,77	5,58	5,27

Difusores de elementos fijos

Datos técnicos

RXO-S

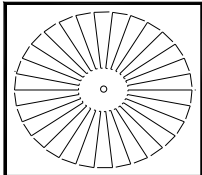

RXO-S/SR/

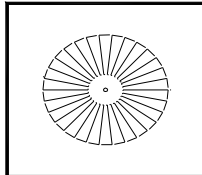

RXO-S.../T/

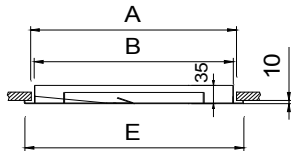
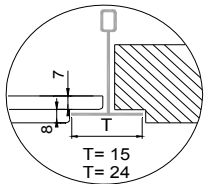

	E	A	B
400	395	370	340
500	495	470	440
600	595	568	538
610	605	568	538
625	620	568	538
675	670	568	538



Descripción

Difusores rotacionales cuadrados de aletas fijas, para instalar a una altura entre 2,6 y 4 metros. Construidos en acero galvanizado.

RXO-S Difusor de aletas radiales.

.../SR/ Sección efectiva reducida.

.../T15/ Placa para techos modulares perfil 15 mm y placa descolgada.

.../T24/ Placa para techos modulares perfil 24 mm y placa descolgada.

Accesorios

PMXO Puente de montaje para instalar en falso techo con conducto rectangular.

BOXSTAR Plenum piramidal apilable con conexión circular lateral.

...-R Regulador de caudal en el cuello.

.../S/ Conexión superior.

.../AIS/ Aislamiento térmico interior.

BOXTHERM Plenum piramidal apilable con conexión lateral, construido en poliestireno expandido, que actúa como aislante termoacústico.

...-R Plenum con regulador de caudal en el cuello de conexión.

Fijación

1) Fijación a puente de montaje o a plenum, mediante tornillo central.

Acabados

R9016S Pintado blanco RAL 9016 semi-mate (60-70% brillo)

R9010S Pintado blanco RAL 9010 semi-mate (60-70% brillo)

RAL... Pintado otros colores RAL: ver página INFO.

Prescripción

Sum. y col. de difusor rotacional cuadrado con aletas fijas de disposición radial circular serie **RXO-S+BOXSTAR-R R9016S dim.** construido en acero galvanizado y acabado lacado color blanco RAL 9016 (60-70% brillo) con plenum piramidal apilable de conexión circular lateral, regulador de caudal en el cuello y elementos necesarios para montaje. Marca **MADEL**.



Dim.	RXO-S	RXO-S /T/	Lwa1 < 35 dB(A)	Lwa1= 40 dB(A)	Lwa1= 45 dB(A)
mm	eur	eur	m³/h	m³/h	m³/h
400	63,69	71,25	150-280	340	410
500	79,27	87,85	300-405	490	600
600	86,32	96,08	450-585	695	820
610	88,45	98,31	450-585	695	820
625	90,57	100,53	450-585	695	820
675	93,69	105,69	450-585	695	820
/SR/ 600-400	82,27	92,05	150-280	340	410
/SR/ 600-500	88,04	97,80	300-405	490	600
/SR/ 610-400	83,20	93,04	150-280	340	410
/SR/ 610-500	88,84	98,71	300-405	490	600
/SR/ 625-400	84,14	94,04	150-280	340	410
/SR/ 625-500	89,67	99,60	300-405	490	600
/SR/ 675-400	89,61	101,60	150-280	340	410
/SR/ 675-500	95,39	107,37	300-405	490	600

Dim.	BOXTHERM	BOXTHERM-R
mm	eur	eur
600 (D1:250)	58,19	73,70
600 (D1:200)	56,73	71,00

Nota: Difusores de 610 compatibles con BOXTHERM 600.

Note: Size 610 diffusers compatible with BOXTHERM 600.

Dim.	BOXSTAR	BOXSTAR-R	BOXSTAR/AIS/	BOXSTAR-R/AIS/	PMXO
mm	eur	eur	eur	eur	eur
400	46,15	60,99	62,30	77,15	4,21
500	59,37	74,22	80,15	95,00	4,77
600 (D1:250)	70,39	86,52	95,03	111,15	5,25
600 (D1:200)	69,43	84,28	93,71	108,57	5,25
610 (D1:250)	71,16	87,27	96,06	112,17	5,43
610 (D1:200)	70,04	84,91	94,58	109,42	5,43
625 (D1:250)	71,89	88,01	97,08	113,18	5,58
625 (D1:200)	70,68	85,52	95,41	110,26	5,58
675 (D1:250)	82,82	100,61	111,82	129,60	18,01
675 (D1:200)	81,62	96,46	110,21	125,04	18,01

BOXSTAR

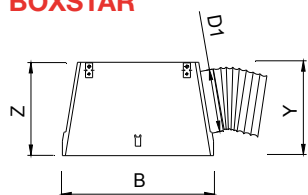

BOXSTAR/S

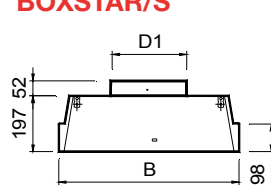

	B	Z	Y	D1
400	390	300	325	198
500	490	300	325	198
600-D1:250	590	350	375	248
600-D1:200	590	300	325	198
610-D1:250	600	350	375	248
610-D1:200	600	300	325	198
625-D1:250	615	350	375	248
625-D1:200	615	300	325	198
675-D1:250	665	350	375	248
675-D1:200	665	300	325	198

BOXTHERM

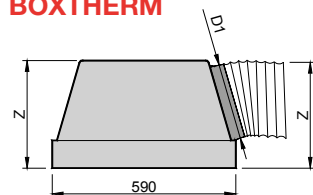

	Z	D1
BOXTHERM 600-DIAM250	350	248
BOXTHERM 600-DIAM200	300	198

Difusores accesibles de elementos fijos



Datos técnicos

RXO-S-KLIN

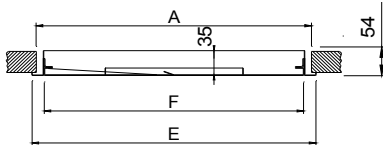

	E	A	F
400	395	369	345
500	495	469	445
600	595	569	545
610	605	579	555
625	620	594	570
675	670	644	620
600-400	595	569	545
600-500	595	569	545
610-400	605	579	555
610-500	605	579	555
625-400	620	594	570
625-500	620	594	570
675-400	670	644	620
675-500	670	644	620



Descripción

Difusores rotacionales de aletas fijas para instalar entre 2,6 y 4 m de altura, accesibles frontalmente sin necesidad de herramientas, mediante cierre PUSH. El sistema KLIN facilita el mantenimiento del difusor, en cumplimiento de las Normas Españolas de Mantenimiento ITE 08.1 del R.I.T.E. Construidos en acero galvanizado.

RXO-S-KLIN Difusor de aletas fijas.

Accesorios

PLK Plenum con conexión superior.

...-R Regulador de caudal en el cuello.

.../L/ Conexión lateral.

.../AIS/ Aislamiento térmico interior.

RXO-KLIN+PLK...-R

RXO-KLIN+PLK/L/...-R

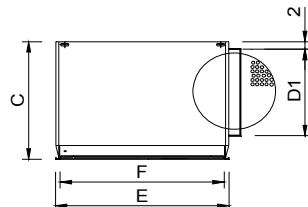
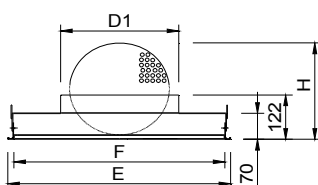

	E	F	D1	H	C
400	395	365	198	205	320
500	495	465	248	286	370
600	595	565	313	353	435
610	605	575	313	353	435
625	620	590	313	353	435
675	670	640	313	353	435

Fijación

1) Patillas para suspensión al techo.

Acabados

R9016S Pintado blanco RAL 9016 semi-mate (60-70% brillo)

R9010S Pintado blanco RAL 9010 semi-mate (60-70% brillo)

RAL... Pintado otros colores RAL: ver página INFO.

Prescripción

Sum. y col. de difusor rotacional cuadrado de aletas fijas accesible frontalmente sin necesidad de herramientas, mediante cierre PUSH, serie **RXO-S-KLIN+PLK-R R9016S dim. (mm)** construido en acero galvanizado, acabado lacado color blanco RAL 9016 (60-70% brillo) con plenum de conexión circular superior, regulador de caudal en el cuello y elementos necesarios para montaje. Marca **MADEL**.

Dim.	RXO-S-KLIN	Lwa1 < 35 dB(A)	Lwa1= 40 dB(A)	Lwa1= 45 dB(A)
mm	eur	m³/h	m³/h	m³/h
400	81,92	150-280	340	410
500	97,47	300-405	490	600
600	104,56	450-585	695	820
610	106,68	450-585	695	820
625	108,79	450-585	695	820
675	111,91	450-585	695	820
/SR/ 600-400	100,52	150-280	340	410
/SR/ 600-500	106,25	300-405	490	600
/SR/ 610-400	101,42	150-280	340	410
/SR/ 610-500	107,06	300-405	490	600
/SR/ 625-400	102,33	150-280	340	410
/SR/ 625-500	107,87	300-405	490	600
/SR/ 675-400	107,74	150-280	340	410
/SR/ 675-500	113,50	300-405	490	600

Dim.	PLK	PLK-R	PLK /AIS/	PLK-R /AIS/
mm	eur	eur	eur	eur
400	40,77	58,07	55,04	72,37
500	45,53	64,42	61,47	80,36
600	53,39	73,84	72,07	92,51
610	53,84	74,28	72,69	93,15
625	54,28	74,78	73,28	93,78
675	57,41	75,22	77,51	95,31

Dim.	PLK/L/	PLK/L/-R	PLK/L/AIS/	PLK/L/-R/AIS/
mm	eur	eur	eur	eur
400	57,47	72,26	77,59	92,39
500	60,91	77,02	82,23	98,35
600	72,57	90,38	97,97	115,78
610	73,22	91,03	98,83	116,63
625	73,85	91,70	99,69	117,53
675	77,32	95,14	104,40	122,19

Difusores de elementos fijos



Datos técnicos

RXO-C

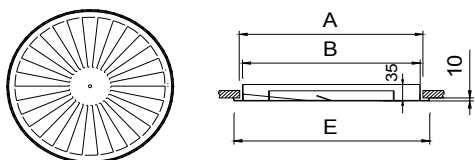

	E	A	B
400	400	370	340
500	500	470	440
625	625	568	538

Descripción

Difusores rotacionales circulares de aletas fijas, para instalar a una altura entre 2,6 y 4 metros. Construidos en acero galvanizado.

RXO-C Difusor circular de aletas radiales.

Accesorios

POX/L/ Plenum cilíndrico con conexión circular lateral. Construido en acero galvanizado.

.../S/ Conexión circular superior.

...-R Regulador de caudal en el cuello (precisa COR)

.../AIS/ Aislamiento térmico interior. Clasificación reacción al fuego B-s1,d0 EN 13501-1.

.../RAL/ Plenum pintado colores RAL: ver página INFO.

COR Cordeles para ajustar el regulador de caudal -R desde la parte frontal del difusor.

PMXO Puente de montaje para instalar sin plenum en falso techo.

POX/L/

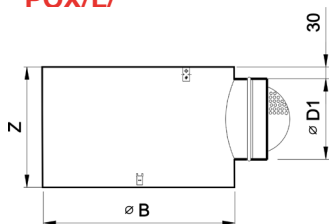

COR

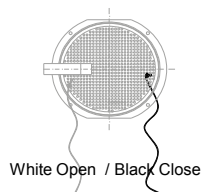

POX/S/

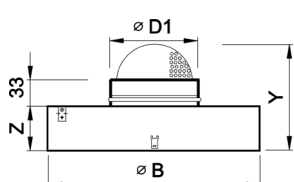

POX/L/



Fijación

1) Fijación a puente de montaje o a plenum, mediante tornillo central.

Acabados

R9016S Pintado blanco RAL 9016 semi-mate (60-70% brillo)

R9010S Pintado blanco RAL 9010 semi-mate (60-70% brillo)

RAL... Pintado otros colores RAL: ver página INFO.

Prescripción

Sum. y col. de difusor rotacional circular con aletas fijas en disposición radial circular serie **RXO-C+POX/L/-R R9016S dim. 600** construido en acero galvanizado y acabado lacado color blanco RAL 9016 (60-70% brillo) con plenum de conexión circular lateral, regulador de caudal en el cuello y elementos necesarios para montaje. Marca **MADEL**.

POX/L	B	Z	D1	POX/S/	B	Y	Z	D1
400	386	300	198	400	386	258	140	198
500	486	300	198	500	486	258	140	198
625	611	350	248	625	611	343	200	248

Dim.	RXO-C	POX/L/	POX/L/-R	POX/L/ /AIS/	POX/L/-R /AIS/	POX/S/	POX/S/-R	POX/S/AIS/	POX/S/-R/AIS/	PMXO	Lwa1 < 35 dB(A)	Lwa1= 40 dB(A)	Lwa1= 45 dB(A)
mm	eur	eur	eur	eur	eur	eur	eur	eur	eur	eur	m³/h	m³/h	m³/h
400	65,82	69,12	83,95	96,6	111,43	44,47	59,31	67,46	82,29	4,21	150-280	340	410
500	79,13	75,38	90,21	110,07	124,9	49,23	64,07	78,4	93,23	4,77	300-405	490	600
625	90,18	87,41	103,54	133,49	149,63	57,09	73,23	94,63	110,77	5,58	450-585	695	820

	eur
COR	5,27

Difusores rotacionales de aletas fijas

Datos técnicos

REX-S

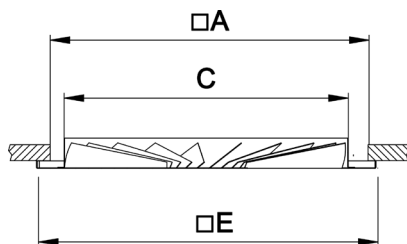

	C	E	A
300-160	156	295	280
300-200	196	295	280
400-250	246	395	280
400-315	311	395	376
500-355	351	495	376
500-400	396	495	476
600-160	156	595	576
600-200	196	595	576
600-250	246	595	576
600-315	311	595	576
600-355	351	595	576
600-400	396	595	576

POP/L/

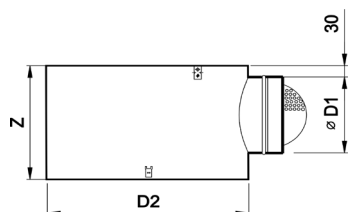

POP/S/

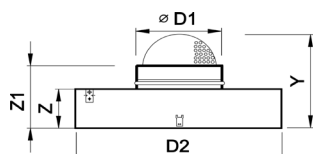

POP	D2	D1	POP/L/		POP/S/	
			Z	Z	Z1	Y
160	170	123	225	130	163	212
200	210	158	260	145	178	244
250	260	198	300	170	203	289
315	325	248	350	190	223	334
355	365	313	415	225	258	402
400	410	313	415	225	258	402

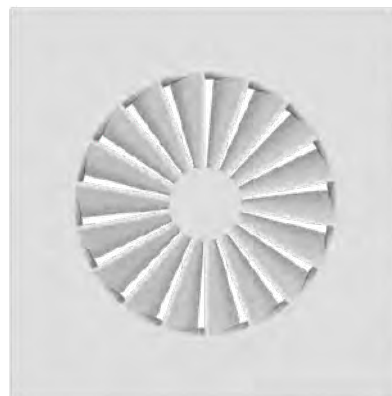

Descripción

Difusores rotacionales con cuello de conexión circular y aletas fijas, para montaje en techo. Adecuados para alturas entre 2,6 y 4 m y con un diferencial de temperatura de hasta 12 °C. Construidos en acero galvanizado. Provistos de una junta de sellado perimetral.

REX-S Difusor cuadrado de aletas fijas en disposición radial.

Accesorios

POP/L/ Plenum cilíndrico con conexión circular lateral. Construido en acero galvanizado.

.../S/ Conexión circular superior.

...-R Regulador de caudal en el cuello.

.../AIS/ Aislamiento térmico interior. Clasificación reacción al fuego B-s1,d0 EN 13501-1.

.../RAL/ Plenum pintado colores RAL.

PMXO Puente de montaje para instalar sin plenum en falso techo.

Fijación

1) Fijación a puente de montaje o a plenum, mediante tornillo central.

Acabados

R9016S Pintado blanco RAL 9016 (60-70% brillo)

R9010S Pintado blanco RAL 9010 (60-70% brillo)

RAL... Pintado otros colores RAL: ver página INFO.

Prescripción

Sum. y col. de difusor rotacional cuadrado con cuello de conexión circular y aletas fijas en disposición radial, serie **REX-S+POP/L/-R R9016S dim. 600-400** construido en acero galvanizado y acabado lacado color blanco RAL 9016 (60-70% brillo) y plenum cilíndrico de conexión circular lateral, regulador de caudal en el cuello y elementos necesarios para montaje. Marca **MADEL**.

Diffuser size mm	Diffuser diameter mm	REX-S eur	PMXO eur	Lwa1< 30 dB(A) m3/h	Lwa1= 35 dB(A) m3/h	Lwa1= 40 dB(A) m3/h
300	160	40,20	4,15	50-95	110	140
300	200	42,79	4,15	75-135	165	180
400	250	45,23	4,21	120-200	250	300
400	315	47,57	4,21	220-335	400	500
500	355	68,13	4,77	250-390	470	560
500	400	69,96	4,77	310-430	530	610
600	160	52,36	4,77	50-95	110	140
600	200	54,96	5,25	75-135	165	180
600	250	56,98	5,25	120-200	250	300
600	315	59,32	5,25	220-335	400	500
600	355	70,81	5,25	250-390	470	560
600	400	72,64	5,25	310-430	530	610

Diffuser diameter mm	POP/L/ eur	POP/L-R eur	POP/L/AIS eur	POP/L-R/AIS eur	RAL Supplement eur
160	56,20	69,73	70,46	83,99	15,94
200	60,49	74,52	77,53	91,57	17,08
250	65,91	80,72	86,64	101,45	18,71
315	73,67	89,85	99,67	115,85	21,28
355	77,99	95,84	106,88	124,74	22,53
400	83,05	100,90	115,36	133,21	24,08

Diffuser diameter mm	POP/S/ eur	POP/S-R eur	POP/S/AIS eur	POP/S-R/AIS eur	RAL Supplement eur
160	37,86	51,39	50,93	64,46	14,42
200	41,43	55,47	56,91	70,95	14,79
250	43,66	58,47	62,20	77,00	15,29
315	47,96	64,14	70,67	86,85	16,04
355	50,50	68,35	75,65	93,50	16,44
400	53,32	71,18	81,27	99,12	16,91

Difusores rotacionales de aletas fijas



Datos técnicos

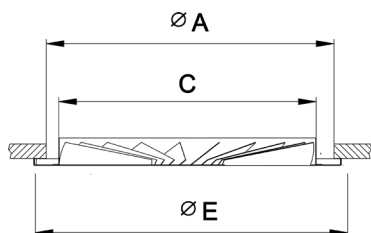

	C	E	A
160	156	196	170
200	196	240	210
250	246	294	264
315	311	365	330
355	351	409	379
400	396	458	428

POP/L/

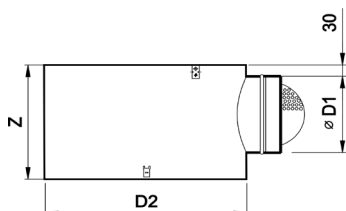

POP/S/

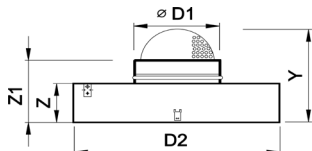

POP	D2	D1	POP/L/		POP/S/	
			Z	Z	Z1	Y
160	170	123	225	130	163	212
200	210	158	260	145	178	244
250	260	198	300	170	203	289
315	325	248	350	190	223	334
355	365	313	415	225	258	402
400	410	313	415	225	258	402

Descripción

Difusores rotacionales con cuello de conexión circular y aletas fijas, para montaje en techo. Adecuados para alturas entre 2,6 y 4 m y con un diferencial de temperatura de hasta 12 °C. Construidos en acero galvanizado. Provistos de una junta de sellado perimetral.

REX-C Difusor circular de aletas fijas en disposición radial.

Accesorios

POP/L/ Plenum cilíndrico con conexión circular lateral. Construido en acero galvanizado.

.../S/ Conexión circular superior.

...-R Regulador de caudal en el cuello.

.../AIS/ Aislamiento térmico interior. Clasificación reacción al fuego B-s1,d0 EN 13501-1.

.../RAL/ Plenum pintado colores RAL.

PMXO Puente de montaje para instalar sin plenum en falso techo.

Fijación

1) Fijación a puente de montaje o a plenum, mediante tornillo central.

Acabados

R9016S Pintado blanco RAL 9016 (60-70% brillo)

R9010S Pintado blanco RAL 9010 (60-70% brillo)

RAL... Pintado otros colores RAL: ver página INFO.

Prescripción

Sum. y col. de difusor rotacional circular con cuello de conexión circular y aletas fijas en disposición radial, serie **REX-C+POP/L/-R R9016S dim. 315** construido en acero galvanizado y acabado lacado color blanco RAL 9016 (60-70% brillo) y plenum cilíndrico de conexión circular lateral, regulador de caudal en el cuello y elementos necesarios para montaje. Marca **MADEL**.

Diffuser size mm	REX-C	PMXO	Lwa1 < 30 dB(A)	Lwa1 = 35 dB(A)	Lwa1 = 40 dB(A)
	eur	eur	m3/h	m3/h	m3/h
160	50,22	4,15	50-95	110	140
200	52,82	4,15	75-135	165	180
250	54,83	4,21	120-200	250	300
315	57,40	4,21	220-335	400	500
355	82,76	4,77	250-390	470	560
400	91,46	4,77	310-430	530	610

Diffuser diameter mm	POP/L/	POP/L/-R	POP/L/AIS	POP/L/-R/AIS	RAL Supplement
	eur	eur	eur	eur	eur
160	56,20	69,73	70,46	83,99	15,94
200	60,49	74,52	77,53	91,57	17,08
250	65,91	80,72	86,64	101,45	18,71
315	73,67	89,85	99,67	115,85	21,28
355	77,99	95,84	106,88	124,74	22,53
400	83,05	100,90	115,36	133,21	24,08

Diffuser diameter mm	POP/S/	POP/S/-R	POP/S/AIS	POP/S/-R/AIS	RAL Supplement
	eur	eur	eur	eur	eur
160	37,86	51,39	50,93	64,46	14,42
200	41,43	55,47	56,91	70,95	14,79
250	43,66	58,47	62,20	77,00	15,29
315	47,96	64,14	70,67	86,85	16,04
355	50,50	68,35	75,65	93,50	16,44
400	53,32	71,18	81,27	99,12	16,91

Difusores rotacionales con placa frontal perforada

Datos técnicos

DOT-SF-KLIN+POP/L/

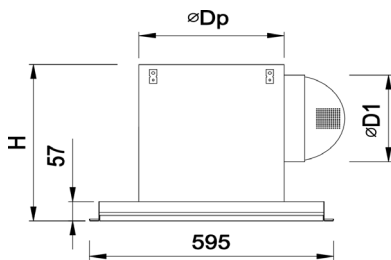

	H	Ø Dp	Ø D1
160	255	170	123
200	290	210	158
250	330	260	198
315	380	325	248
355	445	365	313
400	445	410	313

DOT-SF-KLIN+POP/S/

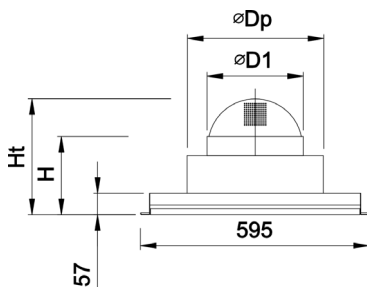

	H	Ht	Ø Dp	Ø D1
160	210	250	170	123
200	225	280	210	158
250	250	325	260	198
315	270	370	325	248
355	305	440	365	313
400	305	440	410	313

DOT-SR-KLIN

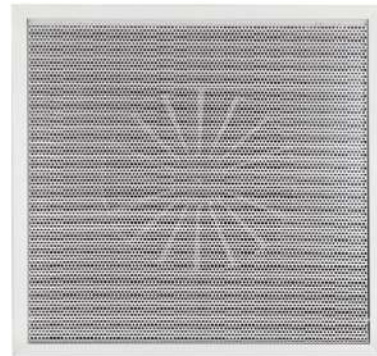
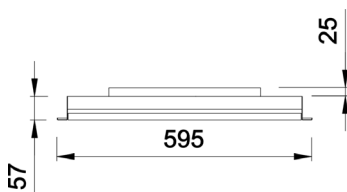

Descripción

Difusores rotacionales cuadrados de aletas fijas para instalar entre 2,6 y 4 m de altura, accesibles frontalmente sin necesidad de herramientas, mediante cierre PUSH. Construidos en acero galvanizado.

DOT-SF-KLIN Difusor rotacional para impulsión, con aletas fijas y placa frontal perforada, para instalación con plenum.

DOT-SR-KLIN Difusor perforado de retorno para instalación sin plenum. Incorpora patillas para suspensión al techo.

Accesorios

POP/L/ Plenum cilíndrico con conexión circular lateral. Construido en acero galvanizado.

.../S/ Conexión circular superior.

...-R Regulador de caudal en el cuello.

.../AIS/ Aislamiento térmico interior. Clasificación reacción al fuego B-s1,d0 EN 13501-1.

.../RAL/ Plenum pintado colores RAL.

COR Cordeles para ajustar el regulador de caudal -R desde la parte frontal del difusor.

Fijación

1) Fijación al plenum mediante tornillo central y suspensión del conjunto al techo mediante patillas.

Acabados

R9016S Pintado blanco RAL 9016 semi-mate (60-70% brillo)

R9010S Pintado blanco RAL 9010 semi-mate (60-70% brillo)

RAL... Pintado otros colores RAL: ver página INFO.

Prescripción

Sum. y col. de difusor rotacional cuadrado de aletas fijas con placa frontal perforada, accesible sin necesidad de herramientas, mediante cierre PUSH, serie **DOT-SF-KLIN+POP/L/-R R9016S** dim. (mm) construido en acero galvanizado, acabado lacado color blanco RAL 9016 (60-70% brillo) con plenum cilíndrico de conexión circular lateral, regulador de caudal en el cuello y elementos necesarios para montaje Marca **MADEL**.

Diffuser size mm	Diffuser diameter mm	DOT-SF-KLIN eur	Lwa1 <35 dB(A) m3/h	Lwa1 40 dB(A) m3/h	Lwa1 45 dB(A) m3/h
600	160	129,36	50-102	120	140
600	200	131,96	75-173	202	236
600	250	133,98	120-249	296	351
600	315	136,32	220-331	393	467
600	355	147,82	250-400	475	564
600	400	149,64	310-473	562	667

Diffuser diameter mm	POP/L/ eur	POP/L-R eur	POP/L/AIS eur	POP/L-R/AIS eur	RAL Supplement eur	COR eur
160	56,20	69,73	70,46	83,99	15,94	5,27
200	60,49	74,52	77,53	91,57	17,08	5,27
250	65,91	80,72	86,64	101,45	18,71	5,27
315	73,67	89,85	99,67	115,85	21,28	5,27
355	77,99	95,84	106,88	124,74	22,53	5,27
400	83,05	100,90	115,36	133,21	24,08	5,27

Diffuser diameter mm	POP/S/ eur	POP/S-R eur	POP/S/AIS eur	POP/S-R/AIS eur	RAL Supplement eur	COR eur
160	37,86	51,39	50,93	64,46	14,42	5,27
200	41,43	55,47	56,91	70,95	14,79	5,27
250	43,66	58,47	62,20	77,00	15,29	5,27
315	47,96	64,14	70,67	86,85	16,04	5,27
355	50,50	68,35	75,65	93,50	16,44	5,27
400	53,32	71,18	81,27	99,12	16,91	5,27

Diffuser size mm	DOT-SR-KLIN eur	Lwa1 <35 dB(A) m3/h	Lwa1 45 dB(A) m3/h
600	131,13	630-1050	1260

Difusores rotacionales con placa frontal perforada



Datos técnicos

DOT-RA-KLIN+POP/L/

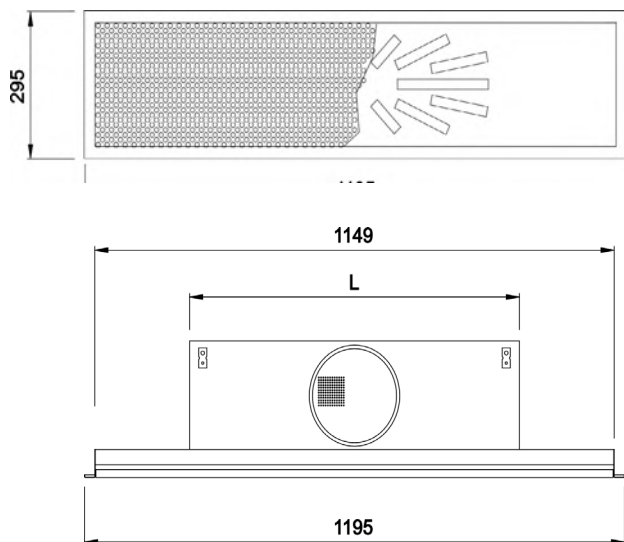

DOT-RA-KLIN+PLDOR/S/

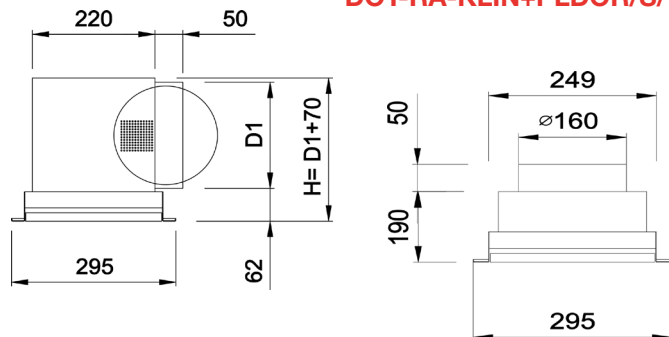

	L	H	Ø D1
1200 x 300-12	730	230	160
1200 x 300-16	730	270	200
1200 x 300-20	930	270	200

DOT-RR-KLIN

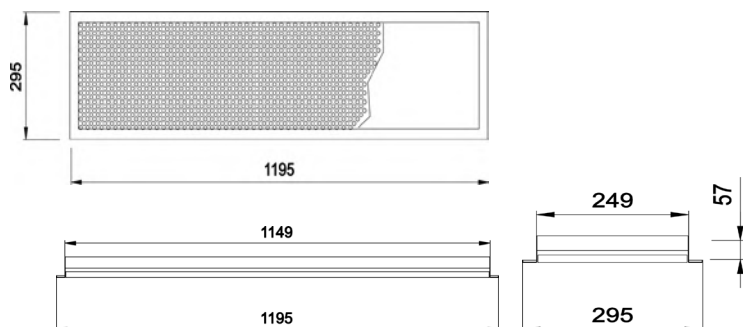

Descripción

Difusores rotacionales rectangulares de aletas fijas para instalar entre 2,6 y 4 m de altura, accesibles frontalmente sin necesidad de herramientas, mediante cierre PUSH. Construidos en acero galvanizado.

DOT-RA-KLIN Difusor rotacional rectangular de impulsión con aletas fijas y placa frontal perforada, para instalación con plenum.

DOT-RR-KLIN Difusor rectangular perforado de retorno, para instalación sin plenum. Incorpora patillas para suspensión al techo.

Accesorios

PLDOR/L/ Plenum rectangular con conexión circular lateral. Construido en acero galvanizado.

.../S/ Conexión circular superior.

...-R Regulador de caudal en el cuello.

.../AIS/ Aislamiento térmico interior. Clasificación reacción al fuego B-s1,d0 EN 13501-1.

COR Cordeles para ajustar el regulador de caudal -R desde la parte frontal del difusor.

Fijación

1) Fijación al plenum mediante tornillo central y suspensión del conjunto al techo mediante patillas.

Acabados

R9016S Pintado blanco RAL 9016 semi-mate (60-70% brillo)

R9010S Pintado blanco RAL 9010 semi-mate (60-70% brillo)

RAL... Pintado otros colores RAL: ver página INFO.

Prescripción

Sum. y col. de difusor rotacional rectangular de impulsión con aletas fijas y placa frontal perforada, accesible sin necesidad de herramientas, mediante cierre PUSH, serie

DOT-RA-KLIN+PLDOR/L/-R R9016S dim. (mm) construido en acero galvanizado, acabado lacado color blanco RAL 9016 (60-70% brillo) con plenum rectangular de conexión circular lateral, regulador de caudal en el cuello y elementos necesarios para montaje.

Marca **MADEL**.

Diffuser size mm	Slots No.	DOT-RA-KLIN eur	Lwa1 <35 dB(A) m3/h	Lwa1 = 40 dB(A) m3/h	Lwa1 = 45 dB(A) m3/h
1200x300	12	147,49	90-125	145	175
1200x300	16	152,87	200-250	300	360
1200x300	20	158,04	320-390	460	550

Plate size mm	Slots No.	PLDOR eur	PLDOR-R eur	PLDOR/AIS eur	PLDOR-R/AIS/ eur	COR eur
1200x300	12	62,88	79,47	84,88	107,29	5,27
1200x300	16	73,61	90,22	99,38	121,79	5,27
1200x300	20	80,04	96,64	108,04	130,45	5,27

Diffuser size mm	DOT-RR-KLIN eur	Lwa1 <35 dB(A) m3/h	Lwa1 = 40 dB(A) m3/h
1200x300	131,65	540-900	1500



Difusores rotacionales ajustables

Los difusores que se adaptan a ti

Serie PLAY de Benedito Design, máxima flexibilidad en difusión de aire

Módulos PLAY ajustables manualmente por el usuario, sin herramientas

INDEX

AXO-C difusores circulares de aletas ajustables

AXO-S difusores cuadrados de aletas ajustables

AXO-KLIN difusores AXO-S accesibles

AXO-R difusores rectangulares de aletas ajustables

AXO-TWIN difusores cuadrados con plenum VAV

PLAY-C difusores circulares de módulos orientables

PLAY-R difusores rectang. de módulos orientables

PLAY-S difusores cuadrados de módulos orientables

PLAY-KLIN difusores PLAY-S accesibles

Difusores de aletas orientables



Datos técnicos

AXO-C

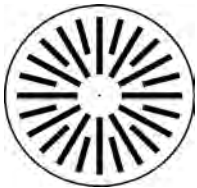

AXO-CY

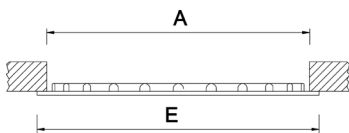
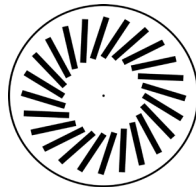

	E	A
300	300	284
400	400	376
500	500	476
625	625	601
825	825	801

Descripción

Difusores rotacionales de aletas orientables individualmente, para montaje en techo. Adecuados para alturas entre 2,6 y 4 m y con un diferencial de temperatura de hasta 12 °C. Construidos en acero galvanizado y aletas en aluminio color negro. Provistos de una junta de sellado perimetral.

AXO-C Difusor circular con aletas en disposición radial.

...-CY Aletas en disposición radial inclinada.

Accesorios

POX/L/ Plenum cilíndrico con conexión circular lateral. Construido en acero galvanizado.

.../S/ Conexión circular superior.

...-R Regulador de caudal en el cuello.

.../AIS/ Aislamiento térmico interior. Clasificación reacción al fuego B-s1,d0 EN 13501-1.

.../RAL/ Plenum pintado colores RAL: ver página INFO.

PMXO Puente de montaje para instalar sin plenum en falso techo.

POX/L/



POX/L/

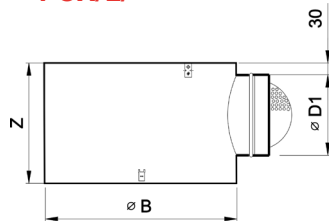

POX/S/

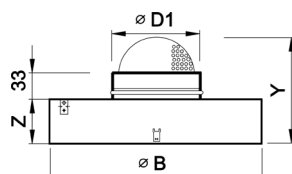

Fijación

1) Fijación a puente de montaje o a plenum, mediante tornillo central.

Acabados

R9016S Pintado blanco RAL 9016 (60-70% brillo)

R9010S Pintado blanco RAL 9010 (60-70% brillo)

RAL... Pintado otros colores RAL: ver página INFO.

.../AB/ Difusor y aletas pintado blanco R9016S.

Prescripción

Sum. y col. de difusor rotacional circular con aletas en disposición radial circular, orientables individualmente **AXO-C+POX/L/-R R9016S dim.**

625-24 construido en acero galvanizado y pintado en color blanco RAL 9016 (60-70% brillo) y aletas en color negro. Plenum circular de conexión lateral, regulador de caudal en el cuello y elementos necesarios para montaje. Marca **MADEL**.

POX/L/	B	Z	D1
300	286	300	198
400	386	300	198
500	486	300	198
625	611	350	248
825	811	415	313

POX/S/	B	Y	Z	D1
300	286	258	140	198
400	386	258	140	198
500	486	258	140	198
625	611	343	200	248
825	811	376	200	313

Diffuser	Slots	AXO-C AXO-CY	POX/L/	POX/L/-R	POX/L/ /AIS/	POX/L/-R /AIS/	POX/S/	POX/S/-R	POX/S/ /AIS/	POX/S/-R/ /AIS/	PMXO	Lwa1 < 35 dB(A)	Lwa1= 40 dB(A)	Lwa1= 45 dB(A)
Diam. mm	No	eur	eur	eur	eur	eur	eur	eur	eur	eur	eur	m³/h	m³/h	m³/h
300	12	61,67	62,96	77,79	83,96	99,11	39,36	54,19	53,39	68,22	4,15	90-182	215	253
400	16	66,06	69,12	83,95	96,60	111,43	44,47	59,31	67,46	82,29	4,21	170-307	363	430
500	20	84,39	75,38	90,21	110,07	124,90	49,23	64,07	78,40	93,23	4,77	260-435	516	610
625	24	95,15	87,41	103,54	133,49	149,63	57,09	73,23	94,63	110,77	5,58	410-592	701	831
625	36	107,29	87,41	103,54	133,49	149,63	57,09	73,23	94,63	110,77	5,58	500-678	799	942
625	486	119,43	87,41	103,54	133,49	149,63	57,09	73,23	94,63	110,77	5,58	950-1020	1160	1350
825	48	152,19	116,89	134,75	184,84	202,68	75,69	93,53	129,87	147,72	20,60	950-1020	1160	1350

Difusores de aletas orientables

Datos técnicos

AXO-S

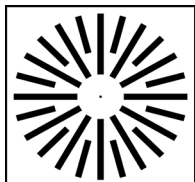

AXO-SY

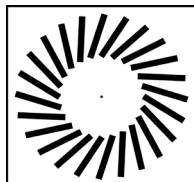

AXO-S.../T/

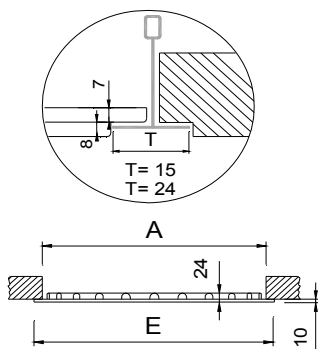

	E	A
300	295	280
400	395	376
500	495	476
600	595	576
610	605	591
625	620	601
675	670	651
800	795	776

Descripción

Difusores rotacionales de aletas orientables individualmente, para montaje en techo. Adecuados para alturas entre 2,6 y 4 m y con un diferencial de temperatura de hasta 12 °C. Construidos en acero galvanizado y aletas en aluminio color negro. Provistos de una junta de sellado perimetral.

AXO-S Difusor cuadrado con aletas en disposición radial.

...-SY Aletas en disposición radial inclinada.

.../T15...24/ Placa descolgada para techo modular perfil 15 o 24 mm.

Accesorios

BOXSTAR Plenum piramidal apilable con conexión circular lateral, construido en acero galvanizado.

.../S/ Conexión circular superior.

...-R Regulador de caudal en el cuello.

.../AIS/ Aislamiento térmico interior. Clasificación reacción al fuego B-s1,d0 EN 13501-1.

BOXTHERM Plenum piramidal apilable con conexión circular lateral, construido en poliestireno expandido (material aislante termoacústico)

...-R Regulador de caudal en el cuello.

PMXO Puente de montaje para instalar sin plenum en falso techo.

BOXSTAR

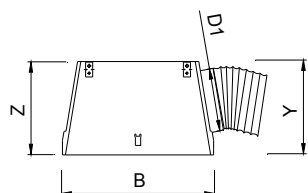

BOXSTAR/S

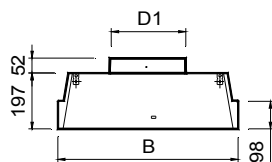

	B	Z	Y	D1
300	290	250	275	123
400	390	300	325	198
500	490	300	325	198
600-D1:250	590	350	375	248
600-D1:200	590	300	325	198
610-D1:250	600	350	375	248
610-D1:200	600	300	325	198
625-D1:250	615	350	375	248
625-D1:200	615	300	325	198
675-D1:250	665	350	375	248
675-D1:200	665	300	325	198
800	790	415	440	313

Fijación

1) Fijación a puente de montaje o a plenum, mediante tornillo central.

Acabados

R9016S Pintado blanco RAL 9016 (60-70% brillo)

R9010S Pintado blanco RAL 9010 (60-70% brillo)

RAL... Pintado otros colores RAL: ver página INFO.

.../AB/ Difusor y aletas pintado blanco R9016S.

Prescripción

Sum. y col. de difusor rotacional cuadrado con aletas de disposición radial circular y orientables individualmente serie **AXO-S+BOXSTAR-R R9016S dim. 600-24** construido en acero galvanizado y acabado lacado color blanco RAL 9016 (60-70% brillo) y aletas aluminio color negro. Plenum piramidal apilable de conexión circular lateral, regulador de caudal en el cuello y elementos necesarios para montaje.

Marca **MADEL**.

BOXTHERM

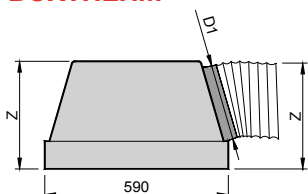

	Z	D1
600-D1: 250	350	248
600-D1: 200	300	198

Dim.	Slots	AXO-S AXO-SY	AXO-S /T/ AXO-SY/T/	Lwa1 < 35 dB(A)	Lwa1 = 40 dB(A)	Lwa1 = 45 dB(A)
mm	No	eur	eur	m³/h	m³/h	m³/h
300	12	51,65	58,15	90-182	215	253
400	16	56,23	63,67	170-307	363	430
500	20	69,76	79,93	260-435	516	610
600	12	63,81	74,07	90-182	215	253
600	16	67,97	78,23	170-307	363	430
600	20	72,45	82,71	260-435	516	610
600	24	76,32	86,58	410-592	701	831
600	32	83,77	94,03	500-678	799	942
600	486	102,03	112,28	570-692	817	964
610	12	64,97	75,21	90-182	215	253
610	16	68,97	79,22	170-307	363	430
610	20	73,43	83,68	260-435	516	610
610	24	77,87	88,12	410-592	701	831
610	32	85,86	96,68	500-678	799	942
625	12	72,94	83,74	90-182	215	253
625	16	77,04	87,84	170-307	363	430
625	20	81,34	92,15	260-435	516	610
625	24	85,38	96,19	410-592	701	831
625	36	97,52	109,48	570-692	817	964
675	12	71,60	83,61	90-182	215	253
675	16	76,41	88,42	170-307	363	430
675	20	81,02	93,03	260-435	516	610
675	24	85,71	97,71	410-592	701	831
675	40	101,68	113,62	675-720	850	1002
800	48	139,71	156,91	950-1020	1160	1350

Dim. mm	BOXSTAR eur	BOXSTAR-R eur	BOXSTAR/AIS/ eur	BOXSTAR-R/AIS/ eur	PMXO eur
300	44,19	57,67	59,67	73,13	4,15
310	44,19	59,14	59,67	74,61	4,15
400	46,15	60,99	62,30	77,15	4,21
500	59,37	74,22	80,14	95,00	4,77
600 (D1:250)	70,39	86,52	95,04	111,16	5,25
600 (D1:200)	69,43	84,28	93,71	108,57	5,25
610 (D1:250)	71,16	87,27	96,05	112,16	5,43
610 (D1:200)	70,04	84,91	94,58	109,42	5,43
625 (D1:250)	71,89	88,01	97,08	113,18	5,58
625 (D1:200)	70,68	85,52	95,42	110,27	5,58
675 (D1:250)	82,82	100,61	111,83	129,60	18,01
675 (D1:200)	81,62	96,46	110,20	125,03	18,01
800	82,82	100,61	111,83	129,60	19,31

Dim. mm	BOXTHERM eur	BOXTHERM-R eur
600 (D1:250)	58,19	73,70
600 (D1:200)	56,73	71,00

Nota: Difusores de 610 compatibles con BOXTHERM 600.

Note: Size 610 diffusers compatible with BOXTHERM 600.



Difusores accesibles de aletas orientables



Datos técnicos

AXO-S-KLIN

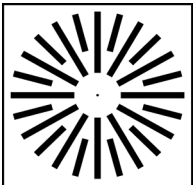

AXO-SY-KLIN

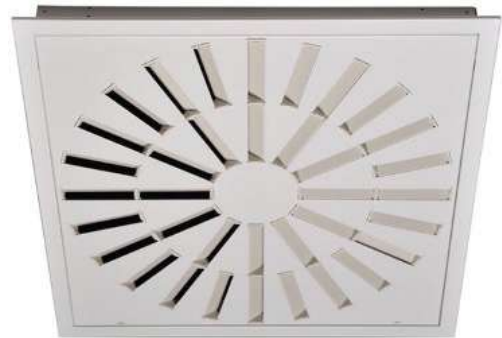
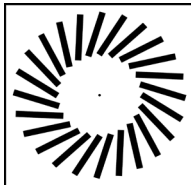

Descripción

Difusores rotacionales de aletas orientables individualmente, para montaje en techo. Adecuados para alturas entre 2,6 y 4 m y con un diferencial de temperatura de hasta 12 °C. Construidos en acero galvanizado y aletas en aluminio color negro. Provistos de una junta de sellado perimetral.

El sistema KLIN facilita el mantenimiento del difusor, en cumplimiento de las Normas Españolas de Mantenimiento ITE 08.1 del R.I.T.E.

AXO-S-KLIN



	E	A	F
400	395	369	345
500	495	469	445
600	595	569	545

AXO-S-KLIN Difusor cuadrado con aletas en disposición radial.

...-SY-KLIN Aletas en disposición radial inclinada.

Accesorios

PLK Plenum con conexión circular superior, construido en acero galvanizado.

.../L/ Conexión circular lateral.

...-R Regulador de caudal en el cuello.

.../AIS/ Aislamiento térmico interior. Clasificación reacción al fuego B-s1,d0 EN 13501-1.

AXO-S-KLIN +PLK-R

AXO-S-KLIN +PLK/L/-R

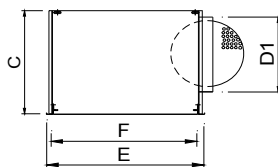
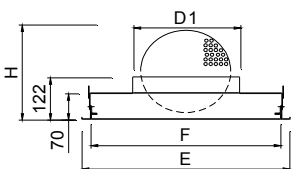

	E	F	D1	H	C
400	395	365	198	205	320
500	495	465	248	286	370
600	595	565	313	353	435

Fijación

1) Patillas para suspensión al techo.

Acabados

R9016S Pintado blanco RAL 9016 (60-70% brillo)

R9010S Pintado blanco RAL 9010 (60-70% brillo)

RAL... Pintado otros colores RAL: ver página INFO.

.../AB/ Difusor y aletas pintado blanco R9016S.

Prescripción

Sum. y col. de difusor rotacional cuadrado de aletas orientables, accesible frontalmente mediante cierre PUSH, serie **AXO-S-KLIN+PLK-R R9016S 600-24** construido en acero galvanizado y aletas en aluminio negro, acabado lacado color blanco RAL 9016 (60-70% brillo). Con plenum de conexión circular superior, regulador de caudal en el cuello y elementos necesarios para montaje. Marca **MADEL**.

Dim.	Slots	AXO-S-KLIN AXO-SY-KLIN	Lwa1 < 35 dB(A)	Lwa1 = 40 dB(A)	Lwa1 = 45 dB(A)
mm	No	eur	m³/h	m³/h	m³/h
400	14	73,98	170-307	363	430
500	20	88,91	260-435	516	610
600	14	87,12	170-307	363	430
600	20	90,42	260-435	516	610
600	24	95,95	410-592	701	831
600	28	108,34	508-660	770	910

Dim.	PLK	PLK-R	PLK /AIS/	PLK-R /AIS/	PLK/L/	PLK/L-R	PLK/L/AIS/	PLK/L-R/AIS/
mm	eur	eur	eur	eur	eur	eur	eur	eur
400	40,77	58,07	55,04	72,37	57,47	72,26	77,59	92,39
500	45,53	64,42	61,47	80,36	60,91	77,02	82,23	98,35
600	53,39	73,84	72,07	92,51	72,57	90,38	97,97	115,78



Difusores de aletas orientables

Datos técnicos

AXO-R /GC/



AXO-R /GR/

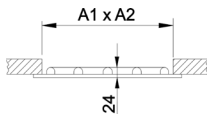

AXO-R	E1	E2	A1	A2
600x300 - GC12	595	295	576	276
600x300 - GR16	595	295	576	276
1200x300 - GC12	1195	295	1176	276
1200x300 - GR16	1195	295	1176	276
1200x300 - GR20	1195	295	1176	276
1200x300 - GR24	1195	295	1176	276

PLAR

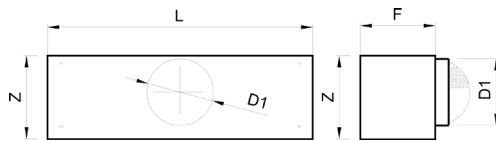

PLAR	L	F	D1	Z
GC12	340	290	158	210
GR16	590	290	198	250
GR20	730	290	198	250
GR24	880	290	248	300



Descripción

Difusores rotacionales de aletas orientables individualmente, para montaje en techo. Adecuados para alturas entre 2,6 y 4 m y con un diferencial de temperatura de hasta 12 °C. Construidos en acero galvanizado y aletas en aluminio color negro. Provistos de una junta de sellado perimetral.

AXO-R Difusor rectangular con aletas en disposición radial.

.../GC/ Aletas en disposición radial circular.

.../GR/ Aletas en disposición radial rectangular.

Accesorios

PLAR/L/ Plenum con conexión circular lateral, construido en acero galvanizado.

.../S/ Conexión circular superior.

...-R Regulador de caudal en el cuello.

.../AIS/ Aislamiento térmico interior. Clasificación reacción al fuego B-s1,d0 EN 13501-1.

PMXO-300 Puente de montaje para instalar en falso techo con conducto rectangular.

Fijación

1) Fijación a puente de montaje o a plenum, mediante tornillo central.

Acabados

R9016S Pintado blanco RAL 9016 (60-70% brillo)

R9010S Pintado blanco RAL 9010 (60-70% brillo)

RAL... Pintado otros colores RAL: ver página INFO.

.../AB/ Difusor y aletas pintado blanco R9016S.

Prescripción

Sum. y col. de difusor rotacional rectangular con aletas de disposición radial circular y orientables individualmente serie **AXO-R/GC12/+PLAR**

R9016S dim. 600x300 construido en acero galvanizado y acabado lacado color blanco RAL 9016 (60-70% brillo) y aletas en aluminio negro. Con plenum de conexión circular lateral. Marca **MADÉL**.

Diffuser	Slots	AXO-R	PLAR/L/ PLAR/S/	PLAR/L-R PLAR/S-R	PLAR/L/AIS PLAR/S/AIS	PLAR/L-R/AIS/ PLAR/S-R/AIS/	PMXO-300	Lwa1 < 35 dB(A)	Lwa1= 45 dB(A)
Diam. mm	No	eur	eur	eur	eur	eur	eur	m³/h	m³/h
600x300	GC-12	56,81	62,88	79,47	84,88	107,29	4,15	90-150	225
600x300	GR-16	61,39	73,61	90,22	99,38	121,79	4,15	190-260	400
1200x300	GC-12	67,71	62,88	79,47	84,88	107,29	4,15	90-150	225
1200x300	GR-16	72,62	73,61	90,22	99,38	121,79	4,15	190-260	400
1200x300	GR-20	76,03	80,04	96,64	108,04	130,45	4,15	270-385	565
1200x300	GR-24	80,95	94,93	111,53	128,15	150,56	4,15	390-535	845

Difusores rotacionales con plenum VAV

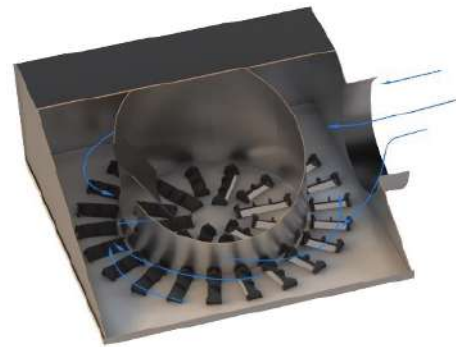

Datos técnicos

AXO-TWIN

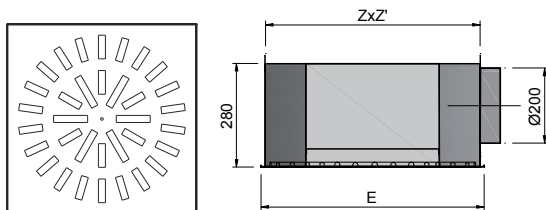

	E	Z x Z'
AXO-TWIN 600	595	566 x 558
AXO-TWIN 610	605	576 x 568
AXO-TWIN 625	620	591 x 583
AXO-TWIN 675	670	641 x 633

AXO-TWIN-KLIN

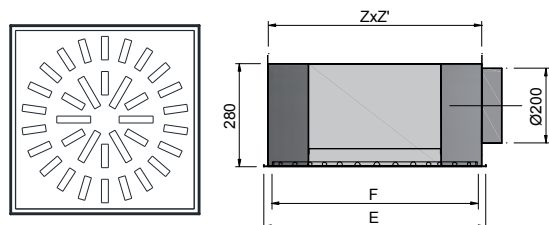

	E	F	Z x Z'
AXO-TWIN/KLIN 600	595	565	592 x 572
AXO-TWIN/KLIN 610	605	575	602 x 582
AXO-TWIN/KLIN 625	620	590	617 x 597
AXO-TWIN/KLIN 675	670	640	667 x 647

Descripción

Conjunto de difusor rotacional y plenum VAV de doble cámara con conexión circular lateral, para instalar en alturas de 2,6 hasta 4 m y con un diferencial de temperatura de hasta 15° C. Rango de trabajo de los difusores entre 175-550 m³/h.

Difusores construidos en acero galvanizado y aletas en aluminio color negro. Provistos de una junta de sellado perimetral. Plenum en acero galvanizado y con membrana polimérica.

AXO-TWIN Conjunto de difusor rotacional de aletas orientables en disposición radial y plenum VAV de doble cámara.

.../T15...24/ Placa descolgada para techo modular perfil 15 o 24 mm.

.../AIS/ Aislamiento térmico interior. Clasificación reacción al fuego B-s1,d0 EN 13501-1.

AXO-TWIN-KLIN Difusor accesible frontalmente sin necesidad de herramientas, mediante cierre tipo PUSH.

.../AIS/ Aislamiento térmico interior. Clasificación reacción al fuego B-s1,d0 EN 13501-1.

Fijación

- 1) Difusor unido al plenum mediante tornillo central. Plenum con soportes para suspensión del techo.
- 2) Modelo KLIN: Marco del difusor unido al plenum mediante remaches. Plenum con soportes para suspensión del techo.

Acabados

R9016S Pintado blanco RAL 9016 (60-70% brillo)

R9010S Pintado blanco RAL 9010 (60-70% brillo)

RAL... Pintado otros colores RAL: ver página INFO.

.../AB/ Difusor y aletas pintado blanco R9016S.

Prescripción

Sum. y col. de difusor rotacional cuadrado de aletas orientables, con plenum VAV serie **AXO-TWIN R9016S dim. 600** construido en acero galvanizado, membrana polimérica y aletas en negro, acabado lacado color blanco RAL 9016 (60-70% brillo). Marca **MADEL**.

Diam.	AXO-TWIN	AXO-TWIN /T.. /	AXO-TWIN /AIS/	AXO-TWIN /AIS/ /T.. /	AXO-TWIN KLIN	AXO-TWIN KLIN /AIS/	Lwa1 < 15 dB(A)	Lwa1 = 35 dB(A)	Lwa1 = 45 dB(A)
mm	eur	eur	eur	eur	eur	eur	m ³ /h	m ³ /h	m ³ /h
600	185,03	194,99	208,16	218,12	202,70	222,50	175	370	550
610	190,01	199,95	213,33	223,29	207,77	227,75	175	370	550
625	194,96	204,93	218,51	228,46	212,82	232,97	175	370	550
675	198,15	208,11	222,78	232,73	220,95	242,06	175	370	550

Difusores de módulos orientables



Datos técnicos

PLAY-C - 825

PLAY-C - 625

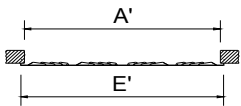
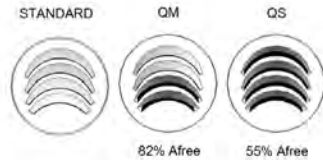
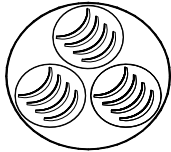
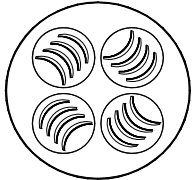

	E	A
625	625	601
825	825	801

Descripción

Difusores multidireccionales de módulos orientables manualmente, para instalar a una altura entre 2,6 y 4 metros. Construidos en acero galvanizado.

PLAY-C Difusor circular configurable a 1, 2, 3, 4 direcciones o a rotacional.

.../QM/ Difusor con sección efectiva mediana. Área libre del 82% respecto al PLAY standard.

.../QS/ Difusor con sección efectiva pequeña. Área libre del 55% respecto al PLAY standard.

POX/L/

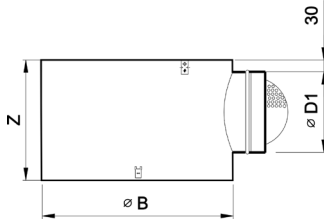

COR

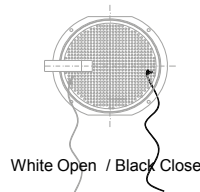

White Open / Black Close

POX/S/

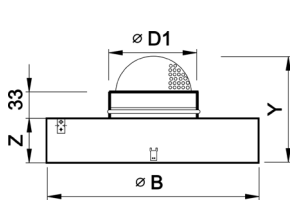

POX/L/	B	Z	D1
625	611	350	248
825	811	415	313

POX/S/	B	Y	Z	D1
625	611	343	200	248
825	811	376	200	313

Accesorios

POX/L/ Plenum cilíndrico con conexión circular lateral. Construido en acero galvanizado.

.../S/ Conexión circular superior.

...-R Regulador de caudal en el cuello (precisa COR)

.../AIS/ Aislamiento térmico interior. Clasificación reacción al fuego B-s1,d0 EN 13501-1.

.../RAL/ Plenum pintado colores RAL: ver página INFO.

COR Cordeles para ajustar el regulador de caudal -R desde la parte frontal del difusor.

PMXO Puente de montaje para instalar sin plenum en falso techo.

Diam.	PLAY-C	Lwa1 < 35 dB(A)	Lwa1 = 40 dB(A)	Lwa1 = 45 dB(A)
mm	eur	m³/h	m³/h	m³/h
625	111,83	270-375	445	530
825	144,37	360-470	565	680

Diam.	PLAY-C/QM	Lwa1 < 35 dB(A)	Lwa1 = 40 dB(A)	Lwa1 = 45 dB(A)
mm	eur	m³/h	m³/h	m³/h
625	118,62	224-311	369,00	439
825	153,43	298-390	468,00	564

Diam.	PLAY-C/QS	Lwa1 < 35 dB(A)	Lwa1 = 40 dB(A)	Lwa1 = 45 dB(A)
mm	eur	m³/h	m³/h	m³/h
625	132,38	148-205	244,00	291
825	171,79	198-258	310,00	374

Fijación

1) Fijación a puente de montaje o a plenum, mediante tornillo central.

Acabados

R9016S Pintado blanco RAL 9016 semi-mate (60-70% brillo)

R9010S Pintado blanco RAL 9010 semi-mate (60-70% brillo)

RAL... Pintado otros colores RAL: ver página INFO.

Prescripción

Sum. y col. de difusor circular multidireccional de módulos orientables serie **PLAY-C+POX/L/ R9016S dim. 625** construido en acero galvanizado y acabado lacado color blanco RAL 9016 (60-70% brillo) con plenum con conexión circular lateral y elementos necesarios para montaje. Marca **MADEL**.

Diam.	POX/L/	POX/L/-R	POX/L/ /AIS/	POX/L/-R /AIS/	POX/S/	POX/S/-R	POX/S/AIS/ /AIS/	POX/S/-R/AIS/ /AIS/	PMXO	COR
mm	eur	eur	eur	eur	eur	eur	eur	eur	eur	eur
625	87,41	103,54	133,49	149,63	57,09	73,23	94,63	110,77	5,58	5,27
825	116,89	134,75	184,84	202,68	75,69	93,53	129,87	147,72	20,6	5,27

Difusores de módulos orientables



Datos técnicos

PLAY-R

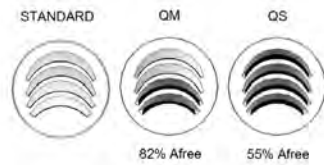
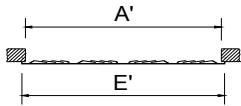

	E	A	F'	A'
1000 300	1000	981	295	276
1000 310	1000	981	308	289
1200 300	1195	1176	295	276
1250 310	1245	1226	308	289

PLXOR

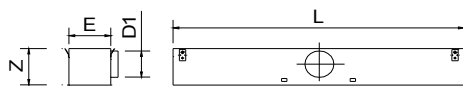

	L (mm)	Z	E	D1
1000 300	990	324	270	248
1000 310	990	324	285	248
1200 300	1190	324	270	248
1250 310	1240	324	285	248

COR

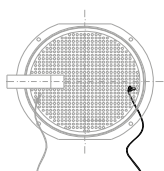

Blanca abrir Negra cerrar

PLAY-R.../T/

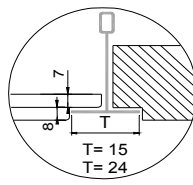

Dim.	PLAY-R	PLAY-R /T/	Lwa1 < 35 dB(A)	Lwa1 = 40 dB(A)	Lwa1 = 45 dB(A)
mm	eur	eur	m³/h	m³/h	m³/h
1000 x 300	103,85	-	270-375	445	530
1000 x 310	104,26	114,71	270-375	445	530
1200 x 300	118,70	-	360-470	565	680
1250 x 310	120,34	132,39	360-470	565	680

Dim.	PLAY-R/QM	PLAY-R/QM/T/	Lwa1 < 35 dB(A)	Lwa1 = 40 dB(A)	Lwa1 = 45 dB(A)
mm	eur	eur	m³/h	m³/h	m³/h
1000 x 300	110,64	-	224-311	369,00	439
1000 x 310	111,05	121,50	224-311	369,00	439
1200 x 300	127,75	-	298-390	468,00	564
1250 x 310	129,39	141,43	298-390	468,00	564

Dim.	PLAY-R/QS	PLAY-R/QS/T/	Lwa1 < 35 dB(A)	Lwa1 = 40 dB(A)	Lwa1 = 45 dB(A)	PLXOR	PLXOR-R	PLXOR /AIS/ eur	PLXOR-R /AIS/ eur	PMYR	COR
mm	eur	eur	m³/h	m³/h	m³/h	eur	eur	eur	eur	eur	eur
1000 x 300	131,19	-	148-206	244,00	291	79,37	95,46	107,16	123,23	16,65	5,27
1000 x 310	131,59	142,05	148-206	244,00	291	85,80	101,95	115,83	131,97	16,65	5,27
1200 x 300	155,16	-	198-258	310,00	374	87,63	103,74	118,30	134,42	16,65	5,27
1250 x 310	156,78	168,85	198-258	310,00	374	96,40	112,58	123,21	139,32	16,65	5,27



Descripción

Difusores multidireccionales de módulos orientables manualmente, para instalar a una altura entre 2,6 y 4 metros. Construidos en acero galvanizado.

PLAY-R Difusor rectangular configurable a 1 o 2 direcciones.

.../QM/ Difusor con sección efectiva mediana. Área libre del 82% respecto al PLAY standard.

.../QS/ Difusor con sección efectiva pequeña. Área libre del 55% respecto al PLAY standard.

.../T15/ Placa para techos modulares perfil 15 mm y placa descolgada.

.../T24/ Placa para techos modulares perfil 24 mm y placa descolgada.

Accesorios

PMYR Puente de montaje para instalar en falso techo con conducto rectangular.

PLXOR Plenum con conexión lateral.

...-R Regulador de caudal en el cuello (precisa COR)

.../S/ Conexión superior.

.../AIS/ Aislamiento térmico interior.

COR Set de 2 trenzas para ajustar el regulador de caudal -R desde la parte frontal del difusor.

Fijación

1) Fijación a puente de montaje o a plenum, mediante tornillo central.

Acabados

R9016S Pintado blanco RAL 9016 semi-mate (60-70% brillo)

R9010S Pintado blanco RAL 9010 semi-mate (60-70% brillo)

RAL... Pintado otros colores RAL: ver página INFO.

Prescripción

Sum. y col. de difusor rectangular multidireccional de módulos orientables en 1 o 2 direcciones serie **PLAY-R+PLXOR R9016S dim. mm** construido en acero galvanizado y acabado lacado color blanco RAL 9016 (60-70% brillo) con plenum de conexión circular lateral y elementos necesarios para montaje. Marca **MADEL**.

Difusores de módulos orientables



Datos técnicos

PLAY-S

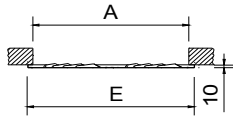

	E	A
600	595	576
610	605	586
625	620	601
675	670	651

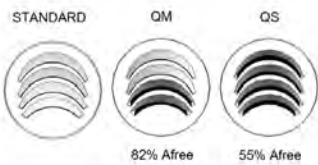

PLAY-S.../T/

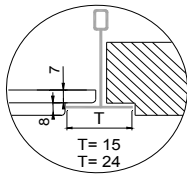

COR

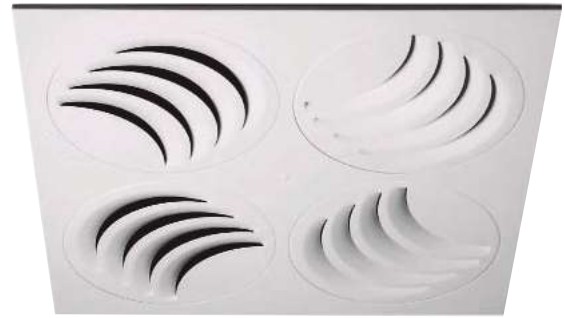
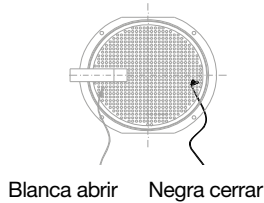

Descripción

Difusores multidireccionales de módulos orientables manualmente, para instalar a una altura entre 2,6 y 4 metros. Construidos en acero galvanizado.

PLAY-S Difusor cuadrado configurable a 1, 2, 3, 4 direcciones o a rotacional.

.../QM/ Difusor con sección efectiva mediana. Área libre del 82% respecto al PLAY standard.

.../QS/ Difusor con sección efectiva pequeña. Área libre del 55% respecto al PLAY standard.

.../T15/ Placa para techos modulares perfil 15 mm y placa descolgada.

.../T24/ Placa para techos modulares perfil 24 mm y placa descolgada.

Accesorios

PMXO Puente de montaje para instalar en falso techo con conducto rectangular.

BOXSTAR Plenum piramidal apilable con conexión circular lateral.

...-R Regulador de caudal en el cuello (precisa COR)

.../S/ Conexión superior.

.../AIS/ Aislamiento térmico interior.

BOXTHERM Plenum piramidal apilable con conexión lateral, construido en poliestireno expandido, que actúa como aislante termoacústico.

...-R Plenum con regulador de caudal en el cuello de conexión.

COR Set de 2 trenzas para ajustar el regulador de caudal -R desde la parte frontal del difusor.

Fijación

1) Fijación a puente de montaje o a plenum, mediante tornillo central.

Acabados

R9016S Pintado blanco RAL 9016 semi-mate (60-70% brillo)

R9010S Pintado blanco RAL 9010 semi-mate (60-70% brillo)

RAL... Pintado otros colores RAL: ver página INFO.

Prescripción

Sum. y col. de difusor cuadrado multidireccional de 4 módulos orientables serie **PLAY-S+BOXSTAR R9016S dim. 600** construido en acero galvanizado y acabado lacado color blanco RAL 9016 (60-70% brillo) con plenum piramidal apilable de conexión circular lateral y elementos necesarios para montaje. Marca **MADDEL**.



Dim.	PLAY-S	PLAY-S /T/	Lwa1 < 35 dB(A)	Lwa1= 40 dB(A)	Lwa1= 45 dB(A)
mm	eur	eur	m³/h	m³/h	m³/h
600	106,14	117,96	360-470	565	680
610	106,22	118,02	360-470	565	680
625	111,38	123,70	360-470	565	680
675	113,50	125,50	360-470	565	680

Dim.	PLAY-S/QM	PLAY-S /QM/T/	Lwa1 < 35 dB(A)	Lwa1= 40 dB(A)	Lwa1= 45 dB(A)
mm	eur	eur	m³/h	m³/h	m³/h
600	115,16	126,98	298-390	468,00	564
610	115,25	127,05	298-390	468,00	564
625	120,41	132,72	298-390	468,00	564
675	122,52	134,52	298-390	468,00	564

Dim.	PLAY-S/QS	PLAY-S /QS/T/	Lwa1 < 35 dB(A)	Lwa1= 40 dB(A)	Lwa1= 45 dB(A)
mm	eur	eur	m³/h	m³/h	m³/h
600	133,55	145,36	198-258	310,00	374
610	133,62	145,42	198-258	310,00	374
625	138,77	151,09	198-258	310,00	374
675	140,89	152,89	198-258	310,00	374

Dim.	BOXSTAR	BOXSTAR-R	BOXSTAR /AIS/ eur	BOXSTAR-R /AIS/ eur	BOXTHERM	BOXTHERM-R	PMXO
mm	eur	eur	eur	eur	eur	eur	eur
600 (D1:250)	70,39	86,52	95,04	111,16	58,19	73,70	5,25
600 (D1:200)	69,43	84,28	93,71	108,57	56,73	71,00	5,25
610 (D1:250)	71,16	87,27	96,05	112,16	-	-	5,43
610 (D1:200)	70,04	84,91	94,58	109,42	-	-	5,43
625 (D1:250)	71,89	88,01	97,08	113,18	-	-	5,58
625 (D1:200)	70,68	85,52	95,42	110,27	-	-	5,58
675 (D1:250)	82,82	100,61	111,83	129,60	-	-	18,01
675 (D1:200)	81,62	96,46	110,20	125,03	-	-	18,01

BOXSTAR

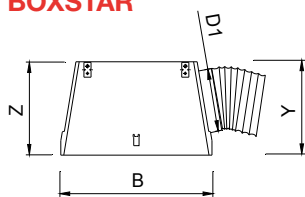

BOXSTAR/S

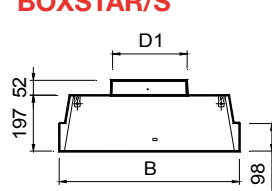

BOXTHERM

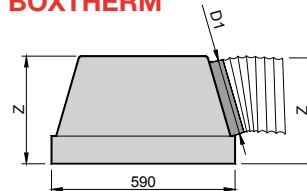

	B	Z	Y	D1
600-D1:250	590	350	375	248
600-D1:200	590	300	325	198
610-D1:250	600	350	375	248
610-D1:200	600	300	325	198
625-D1:250	615	350	375	248
625-D1:200	615	300	325	198
675-D1:250	665	350	375	248
675-D1:200	665	300	325	198

	Z	D1
BOXTHERM 600-DIAM250	350	248
BOXTHERM 600-DIAM200	300	198

Nota: Difusores de 610 compatibles con BOXTHERM 600.
Note: Size 610 diffusers compatible with BOXTHERM 600.

Difusores accesibles de módulos orientables



Datos técnicos

PLAY-S-KLIN

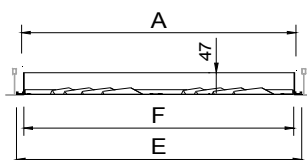

	E	F	A
600	595	565	569
610	605	575	579
625	620	590	594
675	670	640	544

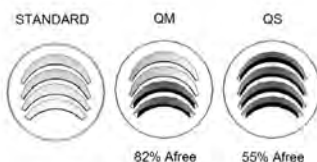

Descripción

Difusores multidireccionales de módulos orientables manualmente, para instalar a una altura entre 2,6 y 4 metros, accesibles frontalmente sin necesidad de herramientas, mediante cierre PUSH. El sistema KLIN facilita el mantenimiento del difusor, en cumplimiento de las Normas Españolas de Mantenimiento ITE 08.1 del R.I.T.E. Construidos en acero galvanizado.

PLAY-S-KLIN+PLK...-R

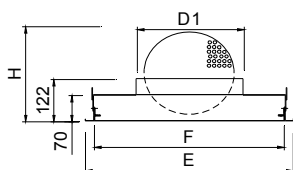

	E	F	D1	H
600	595	563	313	353
610	605	573	313	353
625	620	588	313	353
675	670	638	313	353

PLAY-S-KLIN Difusor cuadrado configurable a 1, 2, 3, 4 direcciones o a rotacional.

.../QM/ Difusor con sección efectiva mediana. Área libre del 82% respecto al PLAY standard.

.../QS/ Difusor con sección efectiva pequeña. Área libre del 55% respecto al PLAY standard.

PLAY-S-KLIN+PLK/L/...-R

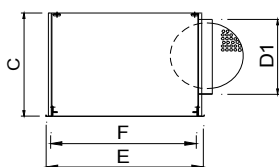

	E	F	D1	C
600	595	563	313	435
610	605	573	313	435
625	620	588	313	435
675	670	638	313	435

Accesorios

PLK Plenum con conexión superior.

...-R Regulador de caudal en el cuello.

.../L/ Conexión lateral.

.../AIS/ Aislamiento térmico interior.

Dim. mm	PLAY-KLIN eur	Lwa1 < 35 dB(A) m³/h	Lwa1 = 40 dB(A) m³/h	Lwa1 = 45 dB(A) m³/h
600	127,34	360-470	565	680
610	127,40	360-470	565	680
625	132,75	360-470	565	680
675	134,89	360-471	565	680

Dim. mm	PLAY-KLIN/QM eur	Lwa1 < 35 dB(A) m³/h	Lwa1 = 40 dB(A) m³/h	Lwa1 = 45 dB(A) m³/h
600	136,35	298-390	468,00	564
610	136,43	298-390	468,00	564
625	141,77	298-390	468,00	564
675	143,92	298-390	468,00	564

Dim. mm	PLAY-KLIN/QS eur	Lwa1 < 35 dB(A) m³/h	Lwa1 = 40 dB(A) m³/h	Lwa1 = 45 dB(A) m³/h
600	154,73	198-258	310,00	374
610	154,79	198-258	310,00	374
625	160,15	198-258	310,00	374
675	162,29	198-258	310,00	374

Fijación

1) Patillas para suspensión al techo.

Acabados

R9016S Pintado blanco RAL 9016 semi-mate (60-70% brillo)

R9010S Pintado blanco RAL 9010 semi-mate (60-70% brillo)

RAL... Pintado otros colores RAL: ver página INFO.

Prescripción

Sum. y col. de difusor cuadrado multidireccional de 4 módulos orientables, accesibles frontalmente sin necesidad de herramientas, mediante cierre PUSH, serie **PLAY-S-KLIN+PLK-R R9016S dim. (mm)** construido en acero galvanizado y acabado lacado color blanco RAL 9016 (60-70% brillo) con plenum de conexión circular superior, regulador de caudal en el cuello y elementos necesarios para montaje. Marca **MADEL**.

Dim. mm	PLK eur	PLK-R eur	PLK /AIS/ eur	PLK-R /AIS/ eur	PLK/L/ eur	PLK/L/-R eur	PLK/L/AIS/ eur	PLK/L/-R/AIS/ eur
600	53,39	73,84	72,07	92,51	72,57	90,38	97,97	115,78
610	53,84	74,28	72,69	93,15	73,22	91,03	98,83	116,63
625	54,28	74,78	73,28	93,78	73,85	91,70	99,69	117,53
675	57,41	75,22	77,51	95,31	77,32	95,14	104,40	122,19





Difusores placa perforada

Máxima discreción

Sistema accesible sin herramientas para facilitar el mantenimiento

Modelo DFR para sustitución de una placa de techo técnico

INDEX

DFZ difusores accesibles de placa perforada

DFR difusores de placa perforada para retorno

Difusores accesibles de placa perforada



Datos técnicos

DFZ-S4

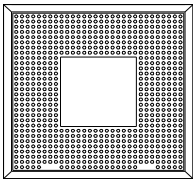

DFZ-R

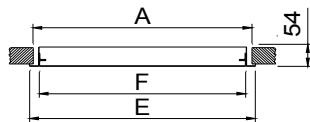
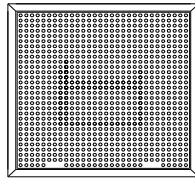

	E	A	F
300	295	269	265
400	395	369	365
500	495	469	465
600	595	569	565
625	620	594	590
675	670	644	640

L x H	E	F
600 x 300	595 x 295	565 x 265
675 x 338	670 x 333	640 x 303
1200 x 300	1195 x 295	1165 x 265
1200 x 600	1195 x 595	1165 x 565
1350 x 338	1345 x 333	1315 x 303
1350 x 675	1345 x 670	1315 x 640

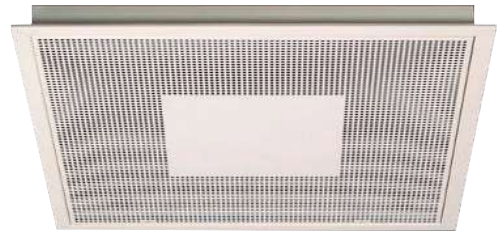

Descripción

Difusores cuadrados de placa perforada para instalar a una altura entre 2,6 y 4 metros, accesibles frontalmente sin necesidad de herramientas, mediante cierre PUSH. El sistema KLIN facilita el mantenimiento del difusor, en cumplimiento de las Normas Españolas de Mantenimiento ITE 08.1 del R.I.T.E. Construidos en acero galvanizado.

DFZ-S4 Difusor para impulsión del aire en 4 direcciones.

DFZ-R Difusor accesible de retorno.

Accesorios

PLK Plenum con conexión superior.

...-R Regulador de caudal en el cuello.

.../L/ Conexión lateral.

.../AIS/ Aislamiento térmico interior.

PFT Filtro (K/8 clase EN 779 G3) para DFZ-R.

Fijación

1) Patillas para suspensión al techo.

Acabados

R9016S Pintado blanco RAL 9016 semi-mate (60-70% brillo)

R9010S Pintado blanco RAL 9010 semi-mate (60-70% brillo)

RAL... Pintado otros colores RAL: ver página INFO.

Prescripción

Sum. y col. de difusor cuadrado de placa perforada con 4 direcciones y placa frontal accesible mediante pestillos PUSH serie **DFZ-S4+PLK-R/L/ R9016S dim. mm** construido en acero galvanizado y acabado lacado color blanco RAL 9016 (60-70% brillo) con plenum de conexión circular lateral, regulador de caudal en el cuello y elementos necesarios para montaje. Marca **MADEL**.

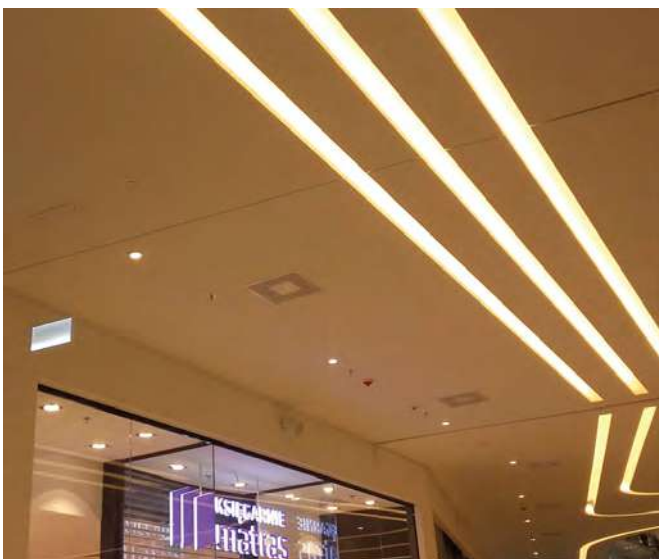

L x H	DFZ-S4	Lwa1 < 35 dB(A)	Lwa1= 40 dB(A)	Lwa1= 45 dB(A)
mm	eur	m³/h	m³/h	m³/h
300	36,98	135-215	250	290
400	41,99	280-350	420	500
500	50,96	375-445	560	700
600	57,87	600-630	755	900
625	65,11	600-630	755	900
675	67,51	600-630	755	900

L x H	DFZ-R	DFZ-R-PFT	Lwa1 < 35 dB(A)	Lwa1= 45 dB(A)
mm	eur	eur	m³/h	m³/h
300	36,98	63,18	108-180	210
400	41,99	70,24	230-390	460
500	50,96	81,20	360-600	720
600	57,87	92,15	540-900	1080
625	65,11	100,41	540-900	1080
675	67,51	104,87	540-900	1080
600x300	48,28	68,98	270-450	540
675x338	51,27	77,54	270-450	540
1200x300	71,36	100,70	540-900	1080
1200x600	93,63	137,18	1080-1800	2160
1350x338	77,19	113,69	540-900	1080
1350x675	111,86	166,65	1080-1800	2160

L x H	PLK	PLK-R	PLK/L	PLK/L-R	PLK /AIS/ eur	PLK-R /AIS/ eur	PLK/L /AIS/ eur	PLK/L-R /AIS/ eur
mm	eur	eur	eur	eur	eur	eur	eur	eur
300	38,25	52,28	52,26	65,75	51,66	65,67	70,56	84,04
400	40,77	58,07	57,47	72,26	55,04	72,37	77,59	92,39
500	45,53	64,42	60,91	77,02	61,47	80,36	82,23	98,35
600	53,39	73,84	72,57	90,38	72,07	92,52	97,97	115,78
625	54,28	74,78	73,85	91,70	73,28	93,78	99,69	117,53
675	57,41	75,22	77,32	95,14	77,51	95,31	104,40	122,19
600x300	45,38	63,16	65,57	83,36	61,25	79,04	88,51	106,30
675x338	48,61	66,42	69,33	87,16	65,65	83,45	93,61	111,43
1200x300	53,39	73,84	72,57	90,38	72,07	92,52	97,97	115,78
1200x600	80,08	97,88	108,86	127,19	108,11	125,89	146,94	165,31
1350x338	57,41	75,22	77,32	95,14	77,51	95,31	104,40	122,19
1350x675	86,11	103,96	115,97	133,77	116,24	134,09	156,59	174,39

DFZ-R+PLK...-R

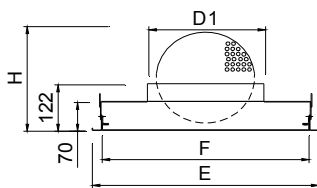

DFZ-R+PLK /L...-R

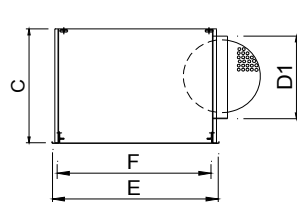

	E	F	D1	H	C
300	295	265	123	185	280
400	395	365	198	205	320
500	495	465	248	286	370
600	595	565	313	353	435
625	620	590	313	353	435
675	670	640	313	353	435

H o L (nominal)	E	F	D1	H	C
300 x 300	295 x 295	265 x 265	123	353	280
400 x 400	395 x 395	365 x 365	198	353	320
500 x 500	495 x 495	465 x 465	248	353	370
600 x 600	595 x 595	565 x 565	313	353	435
625 x 625	620 x 620	590 x 590	313	353	435
675 x 675	670 x 670	640 x 640	313	353	435
600 x 300	595 x 295	565 x 265	198	353	320
675 x 338	670 x 333	640 x 303	198	353	320
1200 x 300	1195 x 295	1165 x 265	2/198	353	320
1200 x 600	1195 x 595	1165 x 565	2/313	353	435
1350 x 338	1345 x 333	1315 x 303	2/198	353	320
1350 x 675	1345 x 670	1315 x 640	2/313	353	435

Difusores de placa perforada para retorno

Datos técnicos

DFR

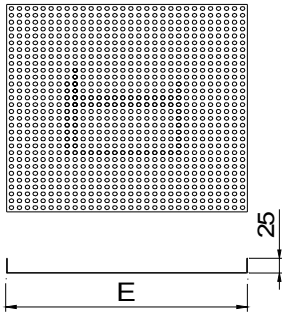

	E
300	295
400	395
500	495
600	595
625	620
675	670

DFR+PFT

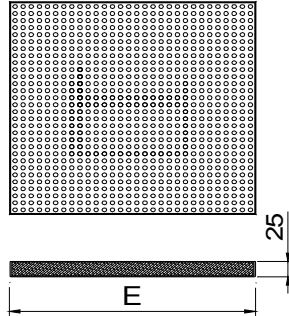

L x H	E
600 x 300	595 x 295
675 x 338	670 x 333
1200 x 300	1195 x 295
1200 x 600	1195 x 595
1350 x 338	1345 x 333
1350 x 675	1345 x 670



Descripción

Difusores de placa perforada para retorno de aire, especialmente diseñados para sustituir una placa de falso techo. Construidos en acero galvanizado.

DFR Difusor cuadrado perforado.

.../T15/ Placa para techo modular perfil 15 mm y placa descolgada.

.../T24/ Placa para techo modular perfil 24 mm y placa descolgada.

Accesorios

PFT Filtro (K/8 clase EN 779 G3)

Fijación

1) Apoyada en los perfiles del techo modular en sustitución de una placa.

Acabados

R9016S Pintado blanco RAL 9016 semi-mate (60-70% brillo)

R9010S Pintado blanco RAL 9010 semi-mate (60-70% brillo)

RAL... Pintado otros colores RAL: ver página INFO.

Prescripción

Sum. y col. de difusor para retorno de placa perforada serie

DFR+PFT R9016S dim. mm diseñado para sustituir placa de falso techo. Construido en acero galvanizado y acabado lacado color blanco RAL 9016 (60-70% brillo) con portafiltro. Marca **MADEL**.

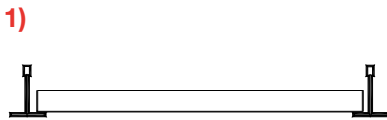

L x H mm	DFR	DFR / T.../	DFR+PFT	DFR / T.../+PFT	Lwa1 < 35 dB(A)	Lwa1 = 45 dB(A)
	eur	eur	eur	eur	m³/h	m³/h
300	27,74	35,10	53,94	61,29	125-210	245
400	41,38	48,76	58,80	66,20	270-455	540
500	46,76	56,87	72,64	82,74	550-800	1050
600	37,82	63,67	72,12	97,97	600-950	1200
625	55,19	65,90	90,48	101,21	630-1050	1260
675	59,60	71,70	97,71	109,83	630-950	1260
600x300	42,02	51,47	62,09	71,56	300-475	600
675x338	45,77	55,16	71,32	80,72	300-475	600
1200x300	56,01	65,33	84,16	93,47	600-950	1200
1200x600	84,01	102,77	126,27	145,02	1200-1900	2400
1350x338	63,50	73,31	99,03	108,86	600-950	1200
1350x675	97,42	118,88	152,18	173,63	1200-1900	2400



Difusores geometría variable



INDEX

AX6 difusores de aletas regulables

DCG difusores de conos regulables

Soluciones de altura

Difusor AX6 con aletas regulables sincronicamente

Difusor DCG, un clásico rediseñado por Lievore, Altherr y Molina

Versiones ACTIF, difusores termo-regulables de forma autónoma

Difusores de aletas regulables sincrónicamente



Datos técnicos

AX6-MA

AX6-MO+SERVO

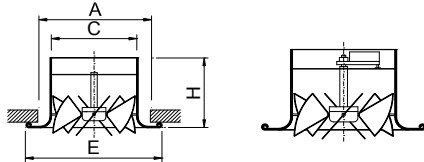

	E	A	H	C
250	360	300	202	248
315	464	400	225	313
400	560	500	250	398
500	390	620	306	497
630	870	780	350	627

AX6-.../MOD

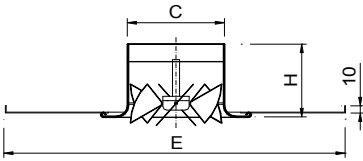

	E	H	C
AX6 - MOD 600/250	595	202	248
AX6 - MOD 600/315	595	225	313
AX6 - MOD 600/400	595	250	401
AX6 - MOD 625/250	620	202	248
AX6 - MOD 625/315	620	225	313
AX6 - MOD 625/400	620	250	401
AX6 - MOD 675/250	670	202	248
AX6 - MOD 675/315	670	225	313
AX6 - MOD 675/400	670	250	401



Descripción

Difusores rotacionales circulares de aletas regulables sincrónicamente, para instalar a diferentes alturas a partir de 2,6 m. Fabricados en aluminio y acero galvanizado.

AX6-MA Difusor regulable manualmente.

AX6-MO Difusor preparado para motorizar. Se suministra con el servomotor montado en fábrica.

AX6-ACTIF Difusor termo-regulable de forma autónoma. Tiempo de 30° a 60°: 30 minutos.

AX6-.../-MOD Difusor diseñado para techos modulares

Accesorios

GLB141.1E -24v Servomotor Siemens Todo/Nada.

GLB341.1E -230v Servomotor Siemens Todo/Nada.

GLB161.1E -24v Servomotor Siemens proporcional.

GLB111.1E/MO-24v Servomotor Siemens proporcional Modbus.

NM24A Servomotor Belimo Todo/Nada.

NM230A Servomotor Belimo Todo/Nada.

NM24A-SR Servomotor Belimo proporcional.

NM230A-SR Servomotor Belimo proporcional.

NM24A-MOD Servomotor Belimo proporcional con Modbus.

CH6 Rejilla de protección para deportivas.

PLX6 Plenum con conexión lateral.

.../M/ Puerta de acceso para servomotor.

.../S/ Conexión superior.

.../AIS/ Aislamiento térmico interior.

Fijación

- 1) Fijación directa a conducto circular.
- 2) Fijación al plenum y suspensión del conjunto al techo.

Acabados

R9016S Pintado blanco RAL 9016 semi-mate (60-70% brillo)

R9010S Pintado blanco RAL 9010 semi-mate (60-70% brillo)

R9006M Pintado color aluminio RAL 9006 mate (20-30% brillo)

RAL... Pintado otros colores RAL: ver página INFO.

Prescripción

Sum. y col. de difusor rotacional circular de aletas ajustables sincrónicamente de forma manual serie **AX6-MA+PLX6 R9016S dim. mm** construido en aluminio y acabado lacado color blanco RAL 9016 (60-70% brillo) con plenum de conexión circular lateral y elementos necesarios para montaje. Marca **MADEL**.



Ø	AX6-MA	AX6-MO	AX6-ACTIF	Lwa1 < 40 dB(A)	Lwa1= 45 dB(A)	Lwa1= 50 dB(A)
mm	eur	eur	eur	m³/h	m³/h	m³/h
250	192,58	203,94	293,67	529-690	820	985
315	217,73	229,09	318,81	853-970	1115	1285
400	293,08	304,41	394,15	1360-1600	1900	2200
500	352,29	363,63	453,38	2000	2500	3000
630	449,23	460,58	-	3369-3510	4200	5005

Ø	AX6-MA/MOD 600	AX6-MO/MOD 600	AX6-ACTIF/MOD 600	Lwa1 < 40 dB(A)	Lwa1= 45 dB(A)	Lwa1= 50 dB(A)
mm	eur	eur	eur	m³/h	m³/h	m³/h
250	221,70	233,05	322,80	529-690	820	985
315	244,13	255,52	345,23	853-970	1115	1285
400	315,32	326,66	416,38	1360-1600	1900	2200

Ø	AX6-MA/MOD 625 AX6-MA/MOD 675	AX6-MO/MOD 625 AX6-MO/MOD 675	AX6-ACTIF/MOD 625 AX6-ACTIF/MOD 675	Lwa1 < 40 dB(A)	Lwa1= 45 dB(A)	Lwa1= 50 dB(A)
mm	eur	eur	eur	m³/h	m³/h	m³/h
250	224,13	235,49	325,21	529-690	820	985
315	246,32	257,67	347,42	853-970	1115	1285
400	318,15	329,51	419,24	1360-1600	1900	2200

Ø	PLX6	PLX6 /AIS/	PLX6 /M/	PLX6 /M/ AIS/	CH6
mm	eur	eur	eur	eur	eur
250	57,68	77,85	79,08	106,77	62,41
315	74,22	100,18	95,58	129,04	73,58
400	85,72	115,72	107,11	144,62	91,31
500	98,74	133,30	123,59	166,85	105,87
630	112,09	151,32	140,10	189,13	135,03

Actuators		eur
GLB141.1E-24v	Siemens On/Off 10N	168,99
GLB341.1E-230v	Siemens On/Off 10N	168,99
GLB161.1E-24v	Siemens proportional 10N	267,03
GLB111.1E/MO-24v	Siemens proportional 10N	354,84
NM24A	Belimo On/Off 10N	177,70
NM230A	Belimo On/Off 10N	183,93
NM24A-SR	Belimo proportional 10N	272,27
NM230A-SR	Belimo proportional 10N	330,45
NM24A-MOD	Belimo proportional 10N	391,42

PLX6

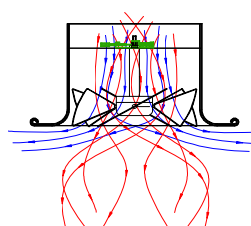
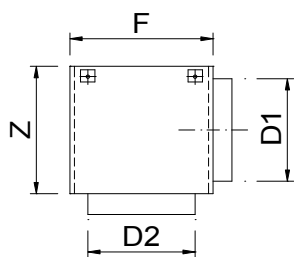

Time from 30° to 60°: 30 min

	D2	F	Z	D1
250	243	320	308	248
315	308	385	373	313
400	396	500	450	313
500	492	600	500	448
630	622	730	558	498

Difusor de conos regulables

Lievore,
Altherr
& Molina

actif

Datos técnicos

DCG

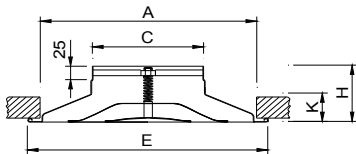

DCG (O)

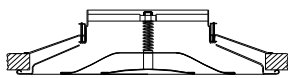

	E	A	H	K	C
160	325	303	101	44	157
200	416	385	115	58	197
250	500	464	114	57	247
315	592	564	137	80	313
355	665	630	140	83	353
400	666	630	131	74	398
450	840	793	173	106	447
500	840	793	163	97	497

DCG-MOD

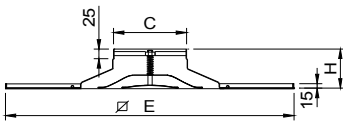

	MOD/600		MOD/625		MOD/675			
	H	C	B	E	B	E	B	E
160	101	157	12	595	12	620	15	670
200	115	197	12	595	12	620	15	670
250	114	247	12	595	12	620	15	670
315	137	313	12	595	12	620	15	670



Descripción

Difusores de conos ajustables para instalar a diferentes alturas a partir de 2,6 metros. Construidos en aluminio.

DCG Difusor ajustable manualmente.

DCG-ACTIF Difusor termo-regulable de forma autónoma, para una altura de intalación a partir de 4 metros.

DCG-MOD-... Difusores especialmente diseñados para techos modulares.

.../T15/ Placa para techo modular perfil 15 mm y placa descolgada.

.../T24/ Placa para techo modular perfil 24 mm y placa descolgada.

Accesorios

PLDG Plenum con conexión circular lateral.

.../S/ Conexión circular superior.

...-R Regulador de caudal en el cuello.

.../AIS/ Aislamiento térmico interior.

PMG Puente de montaje para instalar en falso techo con conducto rectangular.

R3G Regulador de caudal tipo mariposa.

R2G Regulador de caudal tipo mariposa operado mediante tornillo.

Fijación

1) Fijación directa a conducto circular.

(P) Fijación a puente de montaje o plenum, con tornillo central. Incompatible con DCG-ACTIF y R2G.

(O) Tornillos ocultos para instalar en falso techo con conducto flexible. Disponible para DCG de diámetro hasta 400. Incompatible con DCG-ACTIF y R2G.

Acabados

R9016S Pintado blanco RAL 9016 semi-mate (60-70% brillo)

R9010S Pintado blanco RAL 9010 semi-mate (60-70% brillo)

R9006M Pintado color aluminio RAL 9006 mate (20-30% brillo)

RAL... Pintado otros colores RAL: ver página INFO.

Prescripción

Sum. y col. de difusor circular de aletas ajustables serie **DCG+PLDG**

R9016S dim. mm construido en aluminio y acabado lacado color blanco RAL 9016 (60-70% brillo) con plenum de conexión circular lateral. Marca **MADEL**.



Ø	DCG	DCG-MOD /T/	DCG (O)	DCG-ACTIF	Lwa1 < 40 dB(A)	Lwa1= 45 dB(A)	Lwa1= 50 dB(A)
mm	eur	eur	eur	eur	m³/h	m³/h	m³/h
160	35,03	-	44,18	112,14	215-350	410	-
200	45,67	-	55,43	122,65	340-560	660	-
250	62,01	-	72,80	140,12	530-680	795	-
315	79,76	-	91,53	157,61	835-1040	1295	1615
355	121,87	-	135,10	-	1035-1485	1795	2175
400	122,32	-	135,51	-	1350-1970	2320	2730
450	148,34	-	162,89	-	1560-1860	2220	2655
500	152,86	-	167,79	-	1890	2450	3160
MOD/ 600 - 160	58,81	67,18	-	135,94	215-350	410	-
MOD/ 600 - 200	67,53	75,95	-	144,54	340-560	660	-
MOD/ 600 - 250	77,05	85,39	-	155,14	530-680	795	-
MOD/ 600 - 315	96,49	104,87	-	174,37	835-1040	1295	1615
MOD/ 625 - 160	66,14	75,06	-	143,24	215-350	410	-
MOD/ 625 - 200	74,85	83,77	-	151,83	340-560	660	-
MOD/ 625 - 250	84,33	93,25	-	162,40	530-680	795	-
MOD/ 625 - 315	103,78	112,70	-	181,65	835-1040	1295	1615
MOD/ 675 - 160	73,43	83,51	-	150,55	215-350	410	-
MOD/ 675 - 200	82,16	92,23	-	159,12	340-560	660	-
MOD/ 675 - 250	91,63	101,74	-	169,71	530-680	795	-
MOD/ 675 - 315	111,08	121,18	-	188,95	835-1040	1295	1615

Ø	R3G	R2G	PMG	PLDG	PLDG-R	PLDG / AIS	PLDG-R / AIS
mm	eur	eur	eur	eur	eur	eur	eur
160	9,45	20,04	3,49	52,97	67,02	71,51	85,57
200	10,09	20,99	3,88	61,09	75,95	82,46	97,32
250	11,50	25,57	4,08	65,02	81,15	87,78	103,91
315	14,08	28,36	5,00	74,22	91,98	100,18	117,95
355	21,45	35,73	5,67	80,49	99,73	108,66	127,91
400	22,39	36,74	5,65	85,72	-	115,72	-
450	23,31	37,67	6,34	92,73	-	125,17	-
500	27,70	43,01	7,36	98,74	-	133,30	-

DCG-ACTIF

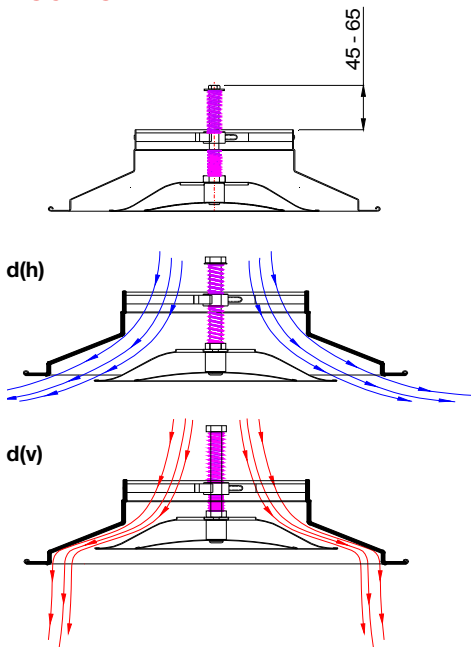

Time from 30° to 60°: 30 min

PLDG

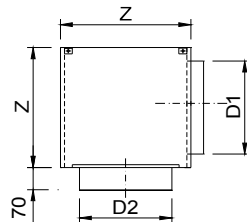

	D2	Z	D1
160	160	220	158
200	200	260	198
250	250	310	248
315	317	375	313
355	357	415	353
400	402	460	398
450	450	510	448
500	499	560	498

DCG + R3G

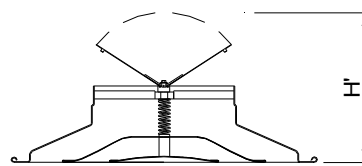

	H'
160	180
200	218
250	242
315	298
355	331
400	360
450	402
500	417

R2G

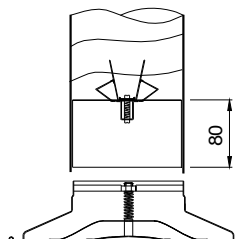



Toberas



INDEX

KIN mini toberas de largo alcance fijas

KAM toberas de largo alcance

KOO multi-toberas de largo alcance

KAP panel de multi-toberas de largo alcance

KOBE toberas lineales de medio-largo alcance

LINKIN toberas lineales ocultas de m-l alcance

Diseño de largo alcance

Serie KAM de Benedito Design, solo para los mejores interiores
Soluciones automatizadas para la difusión a grandes alturas

Mini toberas de largo alcance



Datos técnicos

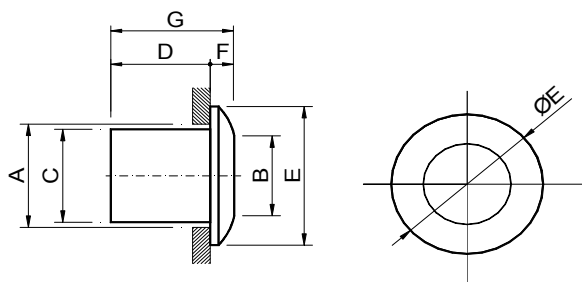

Ø	A	B	C	D	E	F	G
63	73	53	61	60	91	14,5	74,5
80	90	70	78	60,5	115,5	18	78,5

Descripción

Mini tobera de largo alcance para la difusión de aire. Toberas construidas en aluminio.

KIN Mini tobera fija para montaje en la pared o en el techo.

Fijación

1) Instalación del cuello de montaje con tornillo y tobera puesta a presión.

Acabados

R9016S Pintado blanco RAL 9016 semi-mate (60-70% brillo)

R9010S Pintado blanco RAL 9010 semi-mate (60-70% brillo)

RAL... Pintado otros colores RAL: ver página INFO.

Prescripción

Sum. y col. de mini tobera fija serie **KIN R9016S diam. 80**, construida en aluminio y acabado lacado color blanco RAL 9016 (60-70% brillo) u otro a definir por la D.F., fijación a presión y cuello de montaje incorporado. Marca **MADEL**.



Ø	KIN	Lwa1 < 35 dB(A)	Lwa1 = 40 dB(A)	Lwa1 = 45 dB(A)
mm	eur	m³/h	m³/h	m³/h
63	27,24	20-80	95	125
80	30,47	35-135	165	215

Toberas de largo alcance



actif

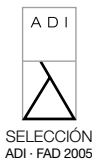

Datos técnicos

KAM-W

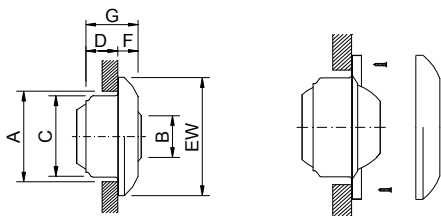

KAM-D

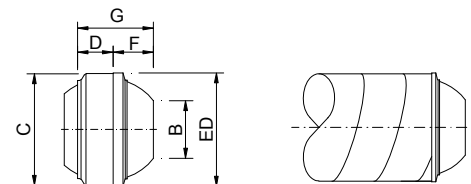

KAM-T

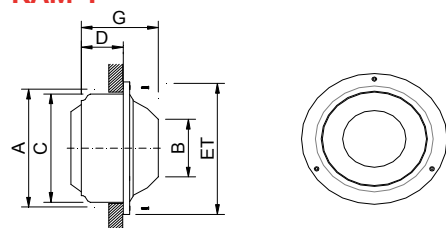

Ø	A	B	C	D	EW	ED	ET	F	G
125	135	61	123	55	181	126	165	27	85
160	170	80	158	55	231	162	205	34	92
200	210	102	198	74	289	203	252	40	122
250	260	130	248	99	359	253	304	48	158
315	325	166	313	126	423	320	390	44	171
400	410	212	398	162	503	404	490	62	224

Descripción

Toberas de largo alcance para la difusión de aire en grandes espacios. Construidas en aluminio y junta de rotación de material inmutable.

KAM-W Tobera orientable manualmente en todas direcciones, para instalar en pared o en techo. Fijación con tornillos, ocultos tras el aro embellecedor sujetado a presión.

KAM-D Tobera orientable manualmente en todas direcciones, para instalación directa a conducto circular.

KAM-T Tobera orientable manualmente en todas direcciones, para instalar en pared o en techo. Fijación con tornillos vistos.

...-M5-24 / 230 Tobera de ángulo de impulsión ajustable mediante servomotor tipo On / Off.

...-ACTIF Tobera termo-regulable de forma autónoma. Tiempo de 30° a 60°: 30 min.

Accesorios

IEH Injerto para montaje longitudinal de KAM-D en conducto circular visto.

Acabados

R9016S Pintado blanco RAL 9016 semi-mate (60-70% brillo)

R9010S Pintado blanco RAL 9010 semi-mate (60-70% brillo)

R9006M Pintado color aluminio RAL 9006 mate (20-30% brillo)

RAL... Pintado otros colores RAL: ver página INFO.

Prescripción

Sum. y col. de tobera de largo alcance orientable manualmente para instalación mural **serie KAM-W R9016S dim. 125**. Construido en aluminio, con junta de rotación de material inmutable clasificada M1 y acabado lacado color blanco RAL 9016 (60-70% brillo) Con aro embellecedor y elementos necesarios para montaje. Marca **MADEL**.



Ø	KAM-W	KAM-D	KAM-T	IEH	Lwa1 < 35 dB(A)	Lwa1 = 40 dB(A)	Lwa1 = 45 dB(A)
mm	eur	eur	eur	eur	m³/h	m³/h	m³/h
125	71,74	60,30	60,27	29,21	28-150	180	220
160	84,15	70,63	70,24	29,21	45-195	245	305
200	109,60	88,67	89,36	29,21	97-310	400	515
250	173,68	141,87	141,59	40,30	176-450	595	790
315	238,35	202,41	205,85	52,01	330-640	850	1130
400	334,15	286,46	287,17	60,20	550-1000	1350	1750

Ø	KAM-W-M5	KAM-D-M5	KAM-T-M5	KAM-W	KAM-D	KAM-T
mm	24 / 230 v	24 / 230 v	24 / 230 v	ACTIF	ACTIF	ACTIF
	eur	eur	eur	eur	eur	eur
200	-	-	-	226,97	206,04	206,71
250	359,57	302,26	327,46	291,05	259,22	258,92
315	428,48	381,99	395,99	369,51	333,58	337,02
400	531,79	472,22	484,88	-	-	-

KAM-W-M5

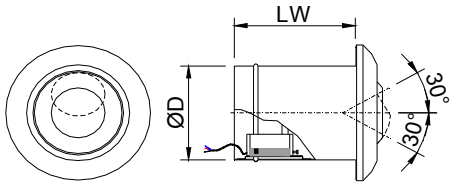

KAM-D-M5

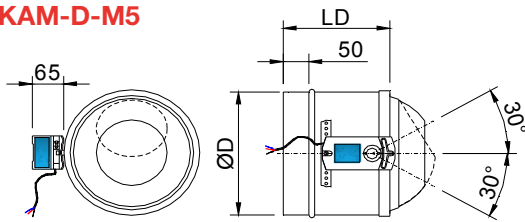

KAM-T-M5

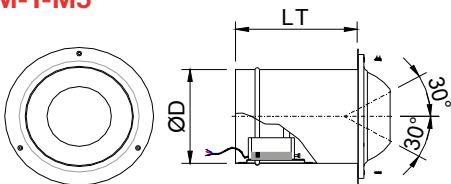

KAM-...ACTIF

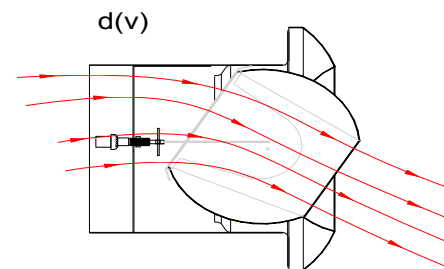
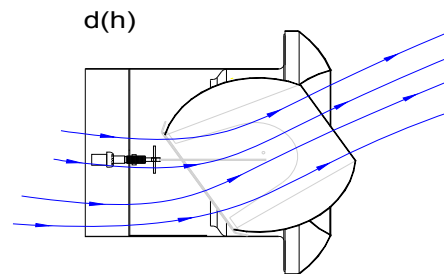

Time from d(h) to d(v): 30 min

IEH

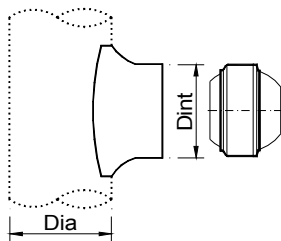

	D int	D min
IEH-KAM-D-125-Dia	125	160
IEH-KAM-D-160-Dia	160	200
IEH-KAM-D-200-Dia	200	250
IEH-KAM-D-250-Dia	250	315
IEH-KAM-D-315-Dia	315	400
IEH-KAM-D-400-Dia	400	500

Multi-toberas de largo alcance



Datos técnicos

IEK

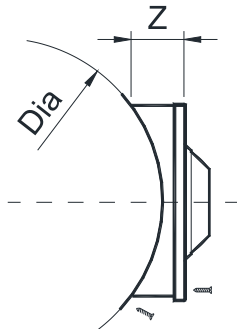

IEK- Dia - L x H	Dia Conducto Dia Duct	Z
IEK- Dia - L x 100	200 - 1600	48
IEK- Dia - L x 150	250 - 1600	48
IEK- Dia - L x 200	315 - 1600	65
IEK- Dia - L x 300	400 - 1600	95

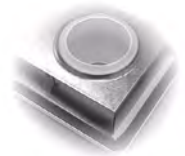

Descripción

Multi-tobera orientable manualmente en todas direcciones, para instalar en la pared. Toberas construidas en aluminio y placa en acero galvanizado. Juntas de rotación de material inmutable.

KOO Multi-tobera orientable manualmente.

Accesorios

CM Marco de montaje construido en acero galvanizado (suministrado en 4 elementos)

PLRO Plenums de conexión: ver Accesorios.

IEK Injerto para montaje longitudinal en conducto circular visto. Precisa fijación (T)

Fijación

(S) Clips. Precisa marco de montaje CM.

(T) Tornillos visibles. Obligatorio para montaje en techo.

Acabados

R9016S Pintado blanco RAL 9016 semi-mate (60-70% brillo)

R9010S Pintado blanco RAL 9010 semi-mate (60-70% brillo)

R9006M Pintado color aluminio RAL 9006 mate (20-30% brillo)

RAL... Pintado otros colores RAL: ver página INFO.

Prescripción

Sum. y col. de multi-tobera orientable manualmente en todas direcciones **KOO+CM (S) R9016S dim. LxH**, construida en aluminio y acero galvanizado y acabado lacado color blanco RAL 9016 (60-70% brillo) u otro a definir por la D.F., fijación con clips y marco de montaje. Marca **MADÉL**.



L x H	KOO	CM	IEK	Lwa1 < 35 dB(A)	Lwa1 = 40 dB(A)	Lwa1 = 45 dB(A)
mm	eur	eur	eur	m³/h	m³/h	m³/h
200x100	67,99	2,68	34,64	95	115	140
300x100	88,03	3,06	36,63	145	175	210
400x100	105,28	3,38	39,99	180	220	270
500x100	124,04	3,67	46,12	210	265	330
600x100	138,10	4,18	49,44	240	300	375
700x100	161,69	4,95	52,80	270	340	420
800x100	174,01	5,33	58,92	300	375	465
900x100	190,97	5,74	62,24	325	410	510
1000x100	204,38	6,41	65,60	355	445	555
300x150	88,63	3,21	37,22	160	200	250
450x150	120,27	3,67	43,82	240	300	370
600x150	148,37	4,32	50,39	320	395	495
750x150	178,25	5,24	56,98	390	475	590
900x150	202,11	5,91	63,60	450	555	680
1050x150	226,91	7,05	70,19	520	630	770
1200x150	257,21	8,14	74,06	585	710	860
200x200	96,43	2,98	36,91	160	210	265
300x200	128,20	3,35	39,19	245	315	400
400x200	161,63	3,67	42,76	280	385	520
500x200	189,00	4,01	49,15	320	455	640
600x200	217,17	4,47	52,75	395	535	720
700x200	252,09	5,22	56,34	470	615	795
800x200	280,46	5,60	62,69	550	690	870
900x200	304,21	6,09	66,29	625	770	950
1000x200	337,44	6,67	69,96	700	850	1025
300x300	135,31	3,76	40,32	300	360	435
450x300	187,27	4,24	47,49	450	540	650
600x300	235,68	4,89	54,64	595	720	870
750x300	285,95	5,81	61,83	740	905	1105
900x300	335,42	6,46	69,00	890	1090	1340
1050x300	385,28	7,59	76,20	1035	1275	1575
1200x300	435,75	8,66	80,61	1180	1460	1810

KOO

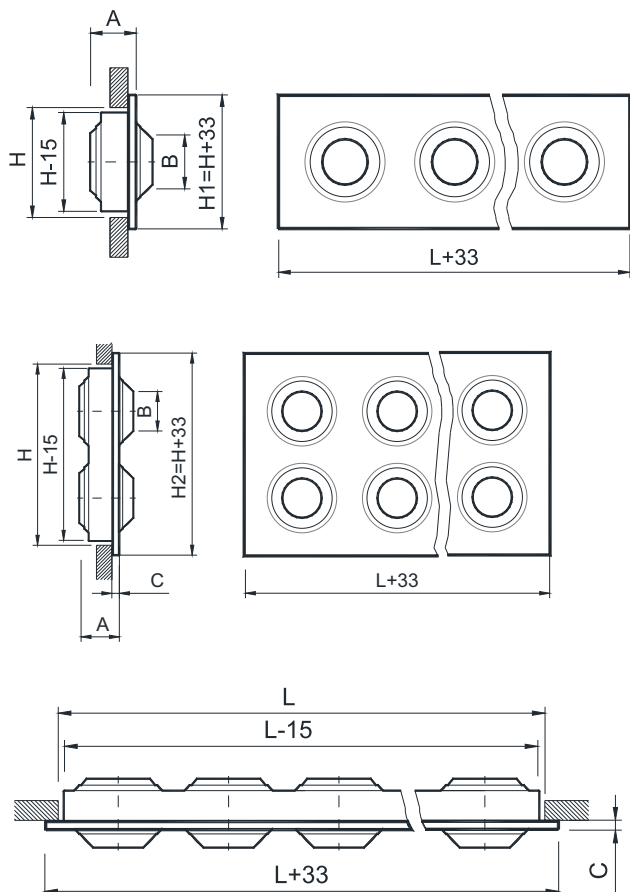

Lx100	n Jets	Lx200	n Jets
200x100	2	200x200	4
300x100	3	300x200	6
400x100	4	400x200	8
500x100	5	500x200	10
600x100	6	600x200	12
700x100	7	700x200	14
800x100	8	800x200	16
900x100	9	900x200	18
1000x100	10	1000x200	20

Lx150	n Jets	Lx300	n Jets
300x150	2	300x300	4
450x150	3	450x300	6
600x150	4	600x300	8
750x150	5	750x300	10
900x150	6	900x300	12
1050x150	7	1050x300	14
1200x150	8	1200x300	16

Ø	LxH	B	A	H1	H2	UN.	
80	Lx100	44	46	133	-	L/H	1 line
	Lx200	44	46	-	233	4x(L/H)	2 lines
125	Lx150	61	63	183	-	L/H	1 line
	Lx300	61	63	-	333	4x(L/H)	2 lines

Multi-toberas de largo alcance



Datos técnicos

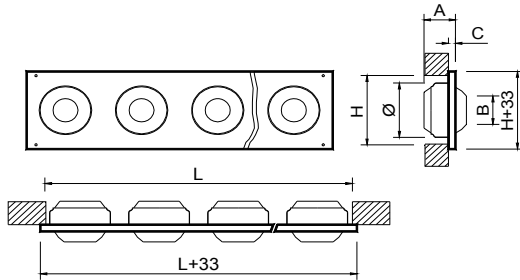

LxH	n	Ø	A	B	C	Ø
500 x 200	2	160	90	80	10	158
800 x 200	4	160	90	80	10	158
1000 x 200	5	160	90	80	10	158
1500 x 200	7	160	90	80	10	158
2000 x 200	9	160	90	80	10	158
500 x 250	2	200	115	102	10	198
800 x 250	3	200	115	102	10	198
1000 x 250	4	200	115	102	10	198
1500 x 250	6	200	115	102	10	198
2000 x 250	7	200	115	102	10	198
800 x 300	2	250	125	130	15	248
1000 x 300	3	250	125	130	15	248
1500 x 300	4	250	125	130	15	248
2000 x 300	6	250	125	130	15	248
800 x 400	2	315	180	166	15	313
1000 x 400	2	315	180	166	15	313
1500 x 400	3	315	180	166	15	313
2000 x 400	4	315	180	166	15	313

Descripción

Multi-tobera orientable manualmente en todas direcciones, para instalar en la pared. Toberas construidas en aluminio y placa en acero galvanizado. Juntas de rotación de material inmutable.

KAP Multi-tobera orientable manualmente.

Accesorios

IBK Injerto para montaje longitudinal en conducto circular visto.

Fijación

(T) Tornillos visibles.

Acabados

R9016S Pintado blanco RAL 9016 semi-mate (60-70% brillo)

R9010S Pintado blanco RAL 9010 semi-mate (60-70% brillo)

R9006M Pintado color aluminio RAL 9006 mate (20-30% brillo)

RAL... Pintado otros colores RAL: ver página INFO.

Prescripción

Sum. y col. de multi-tobera orientable manualmente en todas direcciones KAP (T) R9016S dim. LxH, construida en aluminio y acero galvanizado y acabado lacado color blanco RAL 9016 (60-70% brillo) fijación con tornillos visibles. Marca MADEL.

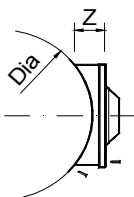

IBK- Dia - L x H	Dia Conducto Dia Duct	Z
IBK- Dia - L x 200	315 - 1600	65
IBK- Dia - L x 250	400 - 1600	75
IBK- Dia - L x 300	500 - 1600	85
IBK- Dia - L x 400	630 - 1600	170

L x H mm	KAP	IBK	Lwa1 < 35 dB(A)	Lwa1 = 40 dB(A)	Lwa1 = 45 dB(A)
	eur	eur	m³/h	m³/h	m³/h
500x200	173,20	49,15	90-290	370	460
800x200	248,44	53,78	135-430	540	670
1000x200	394,36	69,96	225-720	910	1130
1500x200	543,40	74,61	315-960	1200	1500
2000x200	691,81	79,27	405-1170	1470	1830
500x250	209,74	59,07	194-500	640	824
800x250	303,31	64,47	291-682	880	1140
1000x250	397,20	69,93	388-930	1200	1550
1500x250	582,26	75,36	582-1333	1720	2220
2000x250	678,82	80,77	679-1519	1960	2530
800x300	330,26	69,00	352-720	952	1264
1000x300	481,37	80,61	528-1080	1430	1900
1500x300	636,65	86,83	704-1440	1900	2525
2000x300	935,34	93,02	1056-1980	2620	3480
800x400	443,29	84,18	660-1150	1530	2040
1000x400	449,92	92,76	660-1150	1530	2040
1500x400	662,10	101,27	990-1600	2125	2825
2000x400	873,13	109,82	1320-1985	2635	3500

Toberas lineales de medio-largo alcance



Datos técnicos

KOBE

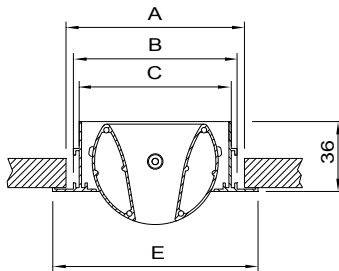

	A	B	C	E
15	93,5	84,5	78,5	106
20	93,5	84,5	78,5	106
25	93,5	84,5	78,5	106
30	93,5	84,5	78,5	106
40	107,5	84,5	92,5	120
50	118,5	109,2	103,5	131

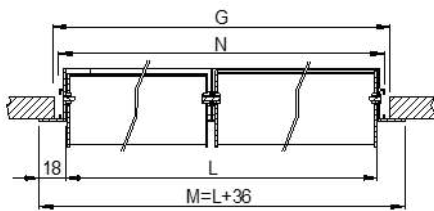

L	M	N	G
500	536	509	517
1000	1036	1009	1017
1500	1536	1509	1517
2000	2036	2009	2017

IOK

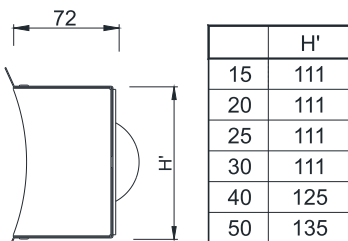

	H'
15	111
20	111
25	111
30	111
40	125
50	135

(D)

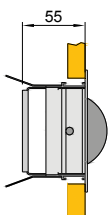

(PM)

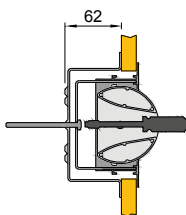

(PL)

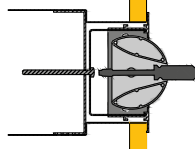

Descripción

Las toberas lineales de medio-largo alcance KOBE han sido diseñadas para combinar la estética con las prestaciones técnicas. Su montaje se realiza tanto en pared como en techo. Con varios tamaños de ranura disponibles y un ángulo de impulsión ajustable de $\pm 30^\circ$, las toberas KOBE se adaptan a todo tipo de arquitecturas.

Las toberas KOBE son ideales para su instalación en grandes espacios como centros comerciales, aeropuertos, estaciones, pabellones deportivos, etc. Por su rendimiento y su estética lineal, junto con el control del flujo de aire, las toberas KOBE también son aptas para su uso en instalaciones residenciales y comerciales.

Difusores construidos en aluminio con ejes y elementos de sujeción en acero. Longitud desde 300 hasta 2000mm.

Tobera de longitud máxima de 1000 mm. Para longitudes superiores el difusor incorpora dos toberas de igual tamaño.

KOBE Tobera lineal de medio-largo alcance.

Accesorios

PLKB Plenum con conexión circular lateral. Incorpora soportes para suspensión en pared y techo. Construido en acero galvanizado.

...-R Plenum con regulador de caudal en el cuello de conexión (disponible solo para conexión lateral)

.../S/ Plenum con conexión superior elíptica.

.../AIS/ Plenum aislado térmicamente.

IOK Injerto para montaje longitudinal en conducto circular visto. Precisa fijación (PM)

Fijación

(PL) Tobera para atornillar a plenum y suspensión del conjunto al techo o pared.

(PM) Tobera con puentes de montaje para instalar en falso techo o pared. Fijación mediante tornillos.

(D) Tobera con escuadras para suspensión del techo mediante varillas roscadas.

Acabados

R9016S Pintado blanco RAL 9016 semi-mate (60-70% brillo)

R9010S Pintado blanco RAL 9010 semi-mate (60-70% brillo)

R9005M Pintado negro RAL 9005 mate (20-30% brillo)

RAL... Pintado otros colores RAL: ver página INFO.

Prescripción

Sum. y col. de tobera lineal orientable de medio-largo alcance **KOBE+PLKB-R R9016S (PL) 20x2000** construida en aluminio y acabado lacado color blanco RAL 9016 (60-70% brillo) Con plenum de conexión circular lateral y regulador de caudal en el cuello y elementos necesarios para montaje. Marca **MADEL**.

Dim.	KOBE	PLKB/L/	PLKB/L/-R	PLKB/S/	PLKB/L/ /AIS/	PLKB/L/-R /AIS/	PLKB/S/ /AIS/	IOK	(PM)	Lwa1 < 25 dB(A)	Lwa1= 30 dB(A)	Lwa1= 35 dB(A)
mm	eur	eur	eur	eur	eur	eur	eur	eur	eur	m³/h	m³/h	m³/h
15x300	67,49	49,07	61,51	56,68	66,23	78,68	76,50	44,57	9,84	40-105	130	160
15x400	70,05	50,46	62,90	58,06	68,12	80,56	78,39	47,93	9,84	50-120	170	200
15x500	73,18	51,84	64,30	59,46	70,00	82,44	80,27	54,05	9,84	60-170	205	250
15x600	77,82	53,24	65,69	60,87	71,88	84,34	82,18	57,37	9,84	75-190	250	300
15x700	81,38	54,66	67,10	62,26	73,80	86,24	84,04	60,73	9,84	90-230	280	340
15x800	84,09	56,06	68,50	63,66	75,68	88,13	85,94	66,86	9,84	100-250	320	380
15x900	87,52	57,44	69,89	65,06	77,55	89,99	87,83	70,17	9,84	115-280	350	410
15x1000	88,10	59,94	72,39	70,80	80,92	93,37	95,58	73,53	9,84	130-310	380	450
15x1100	143,76	63,82	76,27	74,70	86,17	98,61	100,85	76,88	9,84	145-340	410	475
15x1200	144,59	64,66	77,09	75,51	87,27	99,71	101,94	80,23	9,84	150-360	440	530
15x1300	151,40	71,34	83,78	82,22	96,31	108,76	110,99	83,59	18,41	155-390	480	570
15x1400	152,23	76,04	88,49	83,64	102,65	115,09	112,92	86,94	18,41	180-420	590	610
15x1500	153,04	77,41	102,30	92,62	104,50	129,40	125,05	90,29	18,41	195-450	540	650
15x1600	163,86	85,51	110,39	100,73	115,43	140,33	135,98	93,65	18,41	210-470	550	675
15x1700	164,67	87,16	112,06	102,38	117,67	142,55	138,20	97,00	18,41	225-500	600	710
15x1800	165,51	90,67	115,54	105,88	122,39	147,28	142,93	100,34	18,41	230-510	600	740
15x1900	166,33	90,81	115,71	106,04	122,61	147,51	143,15	103,70	18,41	250-550	650	770
15x2000	167,11	91,03	115,91	106,24	122,86	147,77	143,42	107,05	18,41	260-550	650	800
20x300	67,44	49,07	61,51	56,68	66,23	78,68	76,50	44,57	9,84	50-120	145	170
20x400	70,00	50,46	62,90	58,06	68,12	80,56	78,39	47,93	9,84	70-155	190	225
20x500	73,12	57,34	69,79	59,46	77,42	89,87	80,27	54,05	9,84	85-190	230	285
20x600	77,77	53,24	65,69	60,87	71,88	84,34	82,18	57,37	9,84	100-220	280	330
20x700	81,33	54,66	67,10	62,26	73,80	86,24	84,04	60,73	9,84	120-250	320	370
20x800	84,04	56,06	68,50	63,66	75,68	88,13	85,94	66,86	9,84	140-290	350	420
20x900	87,47	57,44	69,89	65,06	77,55	89,99	87,83	70,17	9,84	160-330	430	390
20x1000	88,03	63,22	88,10	78,42	85,33	110,22	105,88	73,53	9,84	175-350	410	490
20x1100	143,71	67,10	92,00	82,32	90,60	115,49	111,14	76,88	9,84	175-350	420	540
20x1200	144,53	67,91	92,81	83,13	91,69	116,58	112,23	80,23	9,84	200-410	490	590
20x1300	151,35	74,61	99,49	89,84	100,73	125,62	121,27	83,59	18,41	230-440	520	630
20x1400	152,17	76,04	100,93	91,27	102,65	127,54	123,19	86,94	18,41	240-470	560	470
20x1500	152,98	77,41	102,30	92,62	104,50	129,40	125,05	90,29	18,41	260-490	590	700
20x1600	163,81	85,51	110,39	100,73	115,43	140,33	135,98	93,65	18,41	280-520	620	750
20x1700	164,62	87,16	112,06	102,38	117,67	142,55	138,20	97,00	18,41	300-540	660	790
20x1800	165,43	90,67	115,54	105,88	122,39	147,28	142,93	100,34	18,41	310-560	690	820
20x1900	166,26	90,81	115,71	106,04	122,61	147,51	143,15	103,70	18,41	330-600	720	850
20x2000	167,05	91,03	115,91	106,24	122,86	147,77	143,42	107,05	18,41	350-620	750	900
25x300	67,49	49,07	61,51	56,68	66,23	78,68	76,50	44,57	9,84	65-130	160	190
25x400	70,05	50,46	62,90	58,06	68,12	80,56	78,39	47,93	9,84	90-170	210	250
25x500	73,18	57,34	69,79	59,46	77,42	89,87	80,27	54,05	9,84	110-210	260	300
25x600	77,82	53,24	65,69	60,87	71,88	84,34	82,18	57,37	9,84	130-250	300	360
25x700	81,38	54,66	67,10	62,26	73,80	86,24	84,04	60,73	9,84	150-280	340	410
25x800	84,09	56,06	68,50	63,66	75,68	88,13	85,94	66,86	9,84	175-320	390	460
25x900	87,52	57,44	69,89	65,06	77,55	89,99	87,83	70,17	9,84	195-340	420	500
25x1000	88,10	63,22	88,10	78,42	85,33	110,22	105,88	73,53	9,84	220-380	450	550
25x1100	143,76	67,10	92,00	82,32	90,60	115,49	111,14	76,88	9,84	240-410	500	600
25x1200	144,59	67,91	92,81	83,13	91,69	116,58	112,23	80,23	9,84	260-440	540	650
25x1300	151,40	74,61	99,49	89,84	100,73	125,62	121,27	83,59	18,41	280-480	580	700
25x1400	152,23	76,04	100,93	91,27	102,65	127,54	123,19	86,94	18,41	300-510	600	740
25x1500	153,04	77,41	102,30	92,62	104,50	129,40	125,05	90,29	18,41	330-550	650	780
25x1600	163,86	85,51	110,39	100,73	115,43	140,33	135,98	93,65	18,41	350-570	680	820
25x1700	164,67	87,16	112,06	102,38	117,67	142,55	138,20	97,00	18,41	370-600	720	860
25x1800	165,51	90,67	115,54	105,88	122,39	147,28	142,93	100,34	18,41	390-630	760	910
25x1900	166,33	90,81	115,71	106,04	122,61	147,51	143,15	103,70	18,41	420-650	800	940
25x2000	167,11	91,03	115,91	106,24	122,86	147,77	143,42	107,05	18,41	440-670	820	980
30x300	67,54	49,07	61,51	56,68	66,23	78,68	76,50	44,57	9,84	75-140	180	220
30x400	70,12	50,46	62,90	58,06	68,12	80,56	78,39	47,93	9,84	100-190	230	280
30x500	73,26	57,34	69,79	59,46	77,42	89,87	80,27	54,05	9,84	130-230	280	340
30x600	77,89	53,24	65,69	60,87	71,88	84,34	82,18	57,37	9,84	150-280	340	400
30x700	81,46	54,66	67,10	62,26	73,80	86,24	84,04	60,73	9,84	181-320	380	450
30x800	84,17	56,06	68,50	63,66	75,68	88,13	85,94	66,86	9,84	200-350	430	520
30x900	87,58	57,44	69,89	65,06	77,55	89,99	87,83	70,17	9,84	240-400	480	570
30x1000	88,15	63,22	88,10	78,42	85,33	110,22	105,88	73,53	9,84	260-430	500	605
30x1100	143,82	67,10	92,00	82,32	90,60	115,49	111,14	76,88	9,84	290-460	560	660
30x1200	144,64	67,91	92,81	83,13	91,69	116,58	112,23	80,23	9,84	320-500	600	720
30x1300	151,47	74,61	99,49	89,84	100,73	125,62	121,27	83,59	18,41	340-550	650	770
30x1400	152,29	76,04	100,93	91,27	102,65	127,54	123,19	86,94	18,41	370-570	700	820
30x1500	153,10	77,41	102,30	92,62	104,50	129,40	125,05	90,29	18,41	390-600	750	880
30x1600	163,92	85,51	110,39	100,73	115,43	140,33	135,98	93,65	18,41	425-650	780	920
30x1700	164,74	87,16	112,06	102,38	117,67	142,55	138,20	97,00	18,41	450-710	820	980
30x1800	165,57	90,67	115,54	105,88	122,39	147,28	142,93	100,34	18,41	480-720	840	1010
30x1900	166,39	90,81	115,71	106,04	122,61	147,51	143,15	103,70	18,41	500-750	880	1050
30x2000	167,16	91,03	115,91	106,24	122,86	147,77	143,42	107,05	18,41	530-790	900	1100

Dim.	KOBE	PLKB	PLKB-R	PLKB/S/	PLKB /AIS/	PLKB-R /AIS/	PLKB/S/ /AIS/	IOK	(PM)	Lwa1 < 25 dB(A)	Lwa1= 30 dB(A)	Lwa1= 35 dB(A)
mm	eur	eur	eur	eur	eur	eur	eur	eur	eur	m³/h	m³/h	m³/h
40x300	67,64	50,14	62,58	57,74	67,67	80,12	77,96	55,06	10,21	100-160	210	260
40x400	70,21	51,73	64,17	59,35	69,84	82,28	80,12	58,62	10,21	135-220	270	330
40x500	72,78	64,59	77,06	72,22	87,22	99,67	97,51	65,02	10,21	170-270	330	400
40x600	77,99	54,94	67,39	62,57	74,19	86,63	84,47	68,63	10,21	200-310	380	480
40x700	81,55	58,39	70,84	66,02	78,84	91,29	89,12	72,20	10,21	240350	450	540
40x800	84,26	60,23	72,68	67,83	81,30	93,74	91,58	78,56	10,21	280-400	500	600
40x900	87,70	62,04	74,50	69,66	83,75	96,20	94,05	82,17	10,21	315-440	550	660
40x1000	88,24	66,77	91,67	81,99	90,13	115,03	110,68	85,82	10,21	350-480	600	710
40x1100	143,97	71,95	96,83	87,16	97,13	122,03	117,67	89,49	10,21	385-520	650	780
40x1200	144,80	72,90	97,78	88,12	98,39	123,29	118,95	93,15	10,21	420-550	670	840
40x1300	151,61	76,49	101,38	91,71	103,26	128,15	123,82	96,80	19,16	460-590	725	890
40x1400	152,43	78,24	103,13	93,46	105,62	130,51	126,16	100,47	19,16	490-630	770	950
40x1500	153,26	79,93	104,84	95,16	107,93	132,83	128,48	104,12	19,16	530-660	820	1000
40x1600	164,08	90,03	114,95	105,26	121,58	146,45	142,11	107,78	19,16	560-700	860	1060
40x1700	164,91	92,12	117,01	107,34	124,36	149,26	144,89	111,45	19,16	600-740	910	1100
40x1800	165,72	96,52	121,43	111,75	130,33	155,22	150,87	115,10	19,16	640-760	940	1150
40x1900	166,53	96,71	121,60	111,92	130,53	155,44	151,10	118,77	19,16	690-800	980	1210
40x2000	167,37	96,87	109,32	112,09	130,77	143,22	151,32	122,43	19,16	700-830	1010	1240
50x300	67,84	51,32	63,75	58,91	69,25	81,70	79,52	55,06	10,21	130-190	250	320
50x400	70,41	52,93	65,37	60,54	71,46	83,91	81,71	58,62	10,21	170-245	320	410
50x500	72,97	65,55	78,00	73,16	88,50	100,94	98,78	65,02	10,21	215-305	390	490
50x600	78,19	56,18	68,63	63,80	75,84	88,29	86,13	68,63	10,21	260-360	460	580
50x700	81,75	59,69	72,13	67,31	80,57	93,02	90,85	72,20	10,21	300-520	520	660
50x800	84,46	61,54	73,98	69,14	83,08	95,52	93,34	78,56	10,21	350-450	570	730
50x900	87,87	63,37	75,82	70,99	85,57	98,01	95,84	82,17	10,21	390-500	600	800
50x1000	88,44	68,67	93,55	83,90	92,67	117,58	113,26	85,82	10,21	440-530	700	870
50x1100	144,23	73,84	98,73	89,07	99,68	124,57	120,25	89,49	10,21	480-570	750	920
50x1200	145,04	74,78	99,68	90,01	100,95	125,86	121,52	93,15	10,21	525-630	800	970
50x1300	151,87	78,38	103,27	93,62	105,83	130,72	126,38	96,80	19,16	575-670	840	1070
50x1400	152,68	80,14	105,03	95,38	108,17	133,06	128,73	100,47	19,16	620-690	880	1100
50x1500	153,51	81,84	106,73	97,08	110,48	135,38	131,05	104,12	19,16	660-720	920	1160
50x1600	164,33	91,94	116,83	107,17	124,11	149,00	144,68	107,78	19,16	710-760	960	1250
50x1700	165,14	94,01	118,89	109,23	126,90	151,79	147,48	111,45	19,16	750-800	1000	1300
50x1800	165,98	98,43	123,33	113,67	132,88	157,78	153,44	115,10	19,16	790-850	1050	1370
50x1900	166,79	98,59	123,49	113,83	133,10	157,99	153,67	118,77	19,16	815-900	1100	1410
50x2000	167,62	98,76	123,64	114,01	133,32	158,22	153,90	122,43	19,16	880-930	1150	1450

PLKB /L/

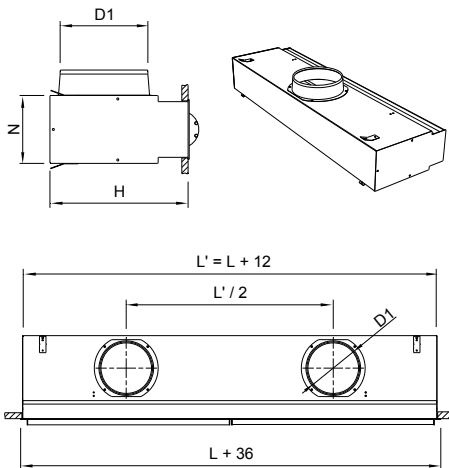

PLKB /S/

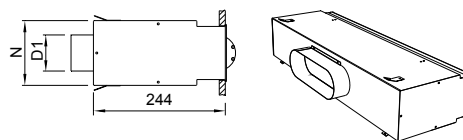

PLKB/L/ PLKB/S/

LxH	0,3 = L = 0,6			0,6 < L = 1			1 < L = 1,5			1,5 < L = 2		
	D1	H	N	D1	H	N	D1	H	N	D1	H	N
KOBE15	1/158	244	111	1/158	244	111	2/158	244	111	2/158	244	111
KOBE20	1/158	244	111	1/158	244	111	2/158	244	111	2/198	284*	111
KOBE25	1/158	244	111	1/198	284*	111	2/198	284*	111	2/198	284*	111
KOBE30	1/198	284*	111	1/198	284*	111	2/198	284*	111	2/198	284*	111
KOBE40	1/198	284*	125	1/198	284*	125	2/198	284*	125	2/248	334*	125
KOBE50	1/198	284*	135	1/198	284*	135	2/248	334*	135	2/248	334*	135

(*) H= 244 mm for PLKB /S/

Toberas lineales ocultas de medio-largo alcance

Datos técnicos

LINKIN

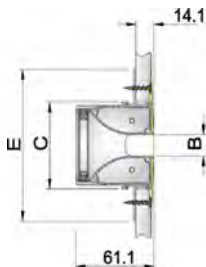

B	C	E
15	62.4	109
20	67.4	114
25	72.4	119
30	77.4	124
40	87.4	134
50	97.4	144

LINKIN-EZ

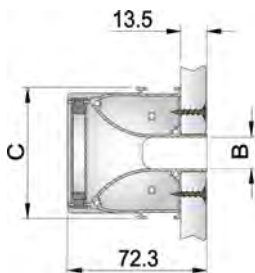

B	C
15	62.4
20	67.4
25	72.4
30	77.4
40	87.4
50	97.4

LINKIN+SDI



LINKIN-EZ+SDI

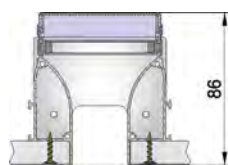

Descripción

Toberas lineales de medio-largo alcance, diseñadas para ofrecer un equilibrio entre estética y rendimiento técnico. Se instalan en pared o techo, ocultando el marco y dejando visible solo la ranura del difusor. Incorporan una tobera lineal interior fija, sin rotación, apta para alturas de instalación entre 2,6 y 6 m. Disponibles en longitudes de 500 a 2000 mm, permiten la creación de líneas continuas mediante la unión de varios tramos. Fabricadas en aluminio.

LINKIN Tobera lineal oculta para montaje en muro de obra o pared ligera.

LINKIN-EZ Tobera lineal oculta para montaje rápido en pared ligera de 13 a 15 mm de grosor.

Accesorios

SDI Compuerta de regulación de caudal tipo corredera.

PLIN/L/ Plenum con conexión circular lateral, remachado al difusor. Incorpora soportes para suspensión a pared o techo. Construido en acero galvanizado.

.../S/ Plenum con conexión superior elíptica.

...-R Plenum con regulador de caudal en el cuello de conexión (disponible solo para conexión lateral)

.../AIS/ Plenum aislado térmicamente.

PLU Conjunto de 2 pletinas de unión de tramos (suplemento*)

Fijación LINKIN

(L) Escuadras para suspensión en falso techo del difusor, con o sin plenum. El ángulo frontal se fija a la cantonera posterior con tornillos, luego se aplica cinta anti-grietas y se cubre con masilla.

(T) Conjunto ángulo-cantonera para fijación frontal del difusor, con o sin plenum, mediante tornillos no visibles. Primero, se introduce el ángulo-cantonera en la parte posterior del techo, luego se inserta el difusor por la parte inferior. Una vez alineadas las guías frontales con la cantonera posterior, se fija con tornillos. Finalmente, se aplica cinta anti-grietas y se cubre con masilla.

Fijación LINKIN-EZ

1) Atornillar directamente a la placa de techo o pared. No precisa cinta anti-grietas.

Acabados

R9016S Pintado blanco RAL 9016 (60-70% brillo)

R9010S Pintado blanco RAL 9010 (60-70% brillo)

R9005M Pintado negro RAL 9005 (20-30% brillo)

RAL... Pintado otros colores RAL : ver página INFO

Prescripción

Sum. y col. de tobera lineal oculta de medio-largo-alcance serie **LINKIN+PLIN/L/-R R9005 20x1000 (L)**, construida en aluminio, pintada color negro RAL 9005M. Plenum con conexión circular lateral, regulador de caudal en el cuello y elementos necesarios para montaje. Marca **MADEL**

LINKIN+PLIN/L/

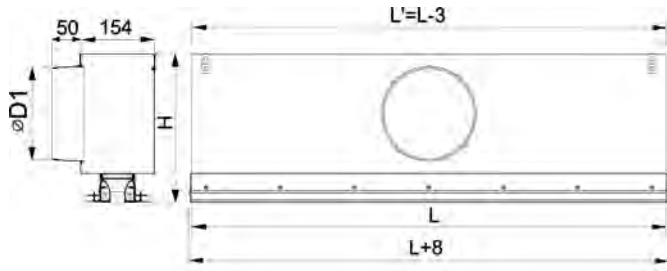

	0,5 < L ≤ 1			1 < L ≤ 1,5			1,5 < L ≤ 2		
	D1	H	N	D1	H	N	D1	H	N
15	1/158	270	154	2/158	270	154	2/158	270	154
20	1/158	270	154	2/158	270	154	2/198	310	154
25	1/198	310	154	2/198	310	154	2/198	310	154
30	1/198	310	154	2/198	310	154	2/198	310	154
40	1/198	310	154	2/198	310	154	2/248	360	154
50	1/198	310	154	2/248	360	154	2/248	360	154

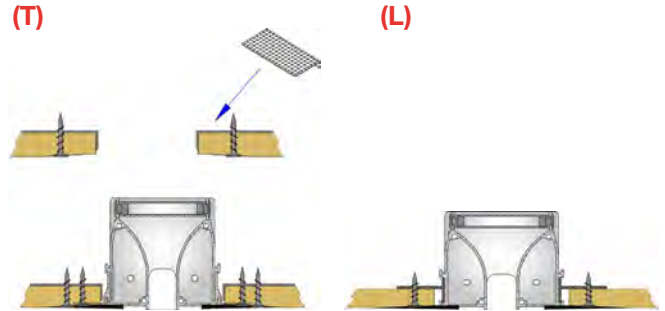

LINKIN+PLIN/S/

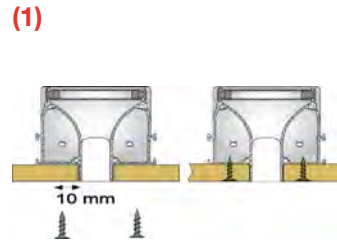
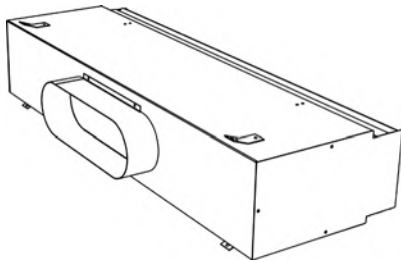
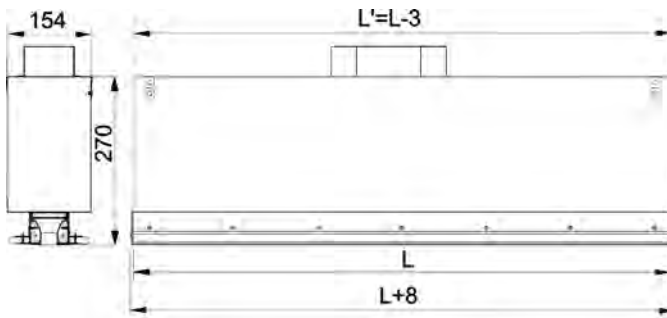

	0,5 < L ≤ 1			1 < L ≤ 1,5			1,5 < L ≤ 2		
	D1	H	N	D1	H	N	D1	H	N
15	1/158	270	154	2/158	270	154	2/158	270	154
20	1/158	270	154	2/158	270	154	2/198	270	154
25	1/198	270	154	2/198	270	154	2/198	270	154
30	1/198	270	154	2/198	270	154	2/198	270	154
40	1/198	270	154	2/198	270	154	2/248	270	154
50	1/198	270	154	2/248	270	154	2/248	270	154

Dim. mm	LINKIN (L) eur	LINKIN (T) eur	LINKIN-EZ eur	PLIN/L/ eur	PLIN/L-R eur	PLIN/L/ /AIS/ eur	PLIN/L-R /AIS/ eur	PLIN/S/ eur	PLIN/S/ /AIS/ eur	SDI eur	Lwa1 < 25 dB(A) m³/h	Lwa1 <30 dB(A) m³/h
15x500	39,01	45,87	39,41	51,84	64,30	70,00	82,44	59,46	80,27	34,17	52	104
15x600	41,38	48,24	41,88	53,24	65,69	71,88	84,34	60,87	82,18	35,71	63	125
15x700	43,78	50,64	44,35	54,66	67,10	73,80	86,24	62,26	84,04	37,33	73	146
15x800	46,11	52,97	46,76	56,06	68,50	75,68	88,13	63,66	85,94	38,88	84	167
15x900	48,50	55,36	49,25	57,44	69,89	77,55	89,99	65,06	87,83	40,51	94	188
15x1000	51,02	57,88	51,83	59,94	72,39	80,92	93,37	70,80	95,58	42,13	104	209
15x1100	54,29	61,15	55,19	63,82	76,27	86,17	98,61	74,70	100,85	69,86	115	230
15x1200	55,91	62,77	56,89	64,66	77,09	87,27	99,71	75,51	101,94	71,42	125	251
15x1300	57,12	63,98	58,19	71,34	83,78	96,31	108,76	82,22	110,99	73,04	136	271
15x1400	58,75	65,61	59,90	76,04	88,49	102,65	115,09	83,64	112,92	74,66	146	292
15x1500	60,37	70,66	61,61	77,41	102,30	104,50	129,40	92,62	125,05	76,22	157	313
15x1600	61,59	71,88	62,91	85,51	110,39	115,43	140,33	100,73	135,98	77,76	167	334
15x1700	63,22	73,51	64,62	87,16	112,06	117,67	142,55	102,38	138,20	79,39	177	355
15x1800	64,84	75,13	66,32	90,67	115,54	122,39	147,28	105,88	142,93	81,02	188	376
15x1900	66,47	76,76	68,03	90,81	115,71	122,61	147,51	106,04	143,15	82,64	198	397
15x2000	68,10	78,39	69,75	91,03	115,91	122,86	147,77	106,24	143,42	84,28	209	418
20x500	39,63	46,49	40,04	57,34	69,79	77,42	89,87	59,46	80,27	34,58	70	140
20x600	42,01	48,87	42,50	53,24	65,69	71,88	84,34	60,87	82,18	36,41	84	168
20x700	44,40	51,26	44,98	54,66	67,10	73,80	86,24	62,26	84,04	38,15	98	196
20x800	46,73	53,59	47,39	56,06	68,50	75,68	88,13	63,66	85,94	39,82	112	223
20x900	49,13	55,99	49,87	57,44	69,89	77,55	89,99	65,06	87,83	41,57	126	251
20x1000	51,64	58,50	52,46	63,22	88,10	85,33	110,22	78,42	105,88	43,23	140	279
20x1100	54,91	61,77	55,81	67,10	92,00	90,60	115,49	82,32	111,14	70,99	154	307
20x1200	56,53	63,39	57,53	67,91	92,81	91,69	116,58	83,13	112,23	72,82	168	335
20x1300	57,74	64,60	58,82	74,61	99,49	100,73	125,62	89,84	121,27	74,56	182	363
20x1400	59,38	66,24	60,53	76,04	100,93	102,65	127,54	91,27	123,19	76,31	196	391
20x1500	61,00	71,29	62,23	77,41	102,30	104,50	129,40	92,62	125,05	77,98	210	419
20x1600	62,21	72,50	63,53	85,51	110,39	115,43	140,33	100,73	135,98	79,63	223	447
20x1700	63,84	74,13	65,24	87,16	112,06	117,67	142,55	102,38	138,20	81,38	237	475
20x1800	65,47	75,76	66,95	90,67	115,54	122,39	147,28	105,88	142,93	83,13	251	503
20x1900	67,10	77,39	68,66	90,81	115,71	122,61	147,51	106,04	143,15	84,80	265	531
20x2000	68,72	79,01	70,37	91,03	115,91	122,86	147,77	106,24	143,42	86,45	279	559
25x500	39,75	46,62	40,17	57,34	69,79	77,42	89,87	59,46	80,27	35,17	87	174
25x600	42,12	48,99	42,61	53,24	65,69	71,88	84,34	60,87	82,18	37,03	105	209
25x700	44,52	51,38	45,09	54,66	67,10	73,80	86,24	62,26	84,04	38,81	122	244
25x800	46,84	53,71	47,51	56,06	68,50	75,68	88,13	63,66	85,94	40,59	139	279
25x900	49,25	56,11	49,98	57,44	69,89	77,55	89,99	65,06	87,83	42,46	157	314
25x1000	51,77	58,63	52,60	63,22	88,10	85,33	110,22	78,42	105,88	44,32	174	348
25x1100	55,04	61,90	55,94	67,10	92,00	90,60	115,49	82,32	111,14	72,20	192	383
25x1200	56,67	63,53	57,66	67,91	92,81	91,69	116,58	83,13	112,23	74,06	209	418
25x1300	57,88	64,74	58,95	74,61	99,49	100,73	125,62	89,84	121,27	75,84	227	453
25x1400	59,51	66,37	60,66	76,04	100,93	102,65	127,54	91,27	123,19	77,63	244	488
25x1500	61,14	71,43	62,37	77,41	102,30	104,50	129,40	92,62	125,05	79,41	261	523
25x1600	62,35	72,64	63,66	85,51	110,39	115,43	140,33	100,73	135,98	81,19	279	558
25x1700	63,97	74,26	65,37	87,16	112,06	117,67	142,55	102,38	138,20	83,05	296	592
25x1800	65,60	75,89	67,08	90,67	115,54	122,39	147,28	105,88	142,93	84,91	314	627
25x1900	67,23	77,52	68,80	90,81	115,71	122,61	147,51	106,04	143,15	86,77	331	662
25x2000	68,86	79,15	70,50	91,03	115,91	122,86	147,77	106,24	143,42	88,64	348	697

(*)	eur
PLU	1,01

Dim.	LINKIN (L)	LINKIN (T)	LINKIN-EZ	PLIN/L/	PLIN/L-R	PLIN/L/ /AIS/	PLIN/L-R /AIS/	PLIN/S/ eur	PLIN/S/ /AIS/	SDI eur	Lwa1 < 25 dB(A) m³/h	Lwa1 <30 dB(A) m³/h
mm	eur	eur		eur	eur	eur	eur	eur	eur	eur		
30x500	39,22	46,08	39,63	57,34	69,79	77,42	89,87	59,46	80,27	35,59	105	210
30x600	41,58	48,44	42,07	53,24	65,69	71,88	84,34	60,87	82,18	37,57	126	251
30x700	43,98	50,84	44,55	54,66	67,10	73,80	86,24	62,26	84,04	39,46	147	293
30x800	46,31	53,17	46,97	56,06	68,50	75,68	88,13	63,66	85,94	41,45	168	335
30x900	48,71	55,57	49,44	57,44	69,89	77,55	89,99	65,06	87,83	43,43	189	377
30x1000	51,23	58,09	52,05	63,22	88,10	85,33	110,22	78,42	105,88	45,49	210	419
30x1100	54,50	61,37	55,40	67,10	92,00	90,60	115,49	82,32	111,14	73,15	230	461
30x1200	56,13	62,99	57,11	67,91	92,81	91,69	116,58	83,13	112,23	75,14	251	503
30x1300	57,34	64,20	58,41	74,61	99,49	100,73	125,62	89,84	121,27	77,04	272	545
30x1400	58,96	65,83	60,12	76,04	100,93	102,65	127,54	91,27	123,19	78,94	293	587
30x1500	60,60	70,89	61,83	77,41	102,30	104,50	129,40	92,62	125,05	80,92	314	629
30x1600	61,81	72,10	63,12	85,51	110,39	115,43	140,33	100,73	135,98	82,89	335	670
30x1700	63,44	73,72	64,83	87,16	112,06	117,67	142,55	102,38	138,20	84,88	356	712
30x1800	65,06	75,35	66,54	90,67	115,54	122,39	147,28	105,88	142,93	86,86	377	754
30x1900	66,70	76,98	68,25	90,81	115,71	122,61	147,51	106,04	143,15	88,92	398	796
30x2000	68,32	78,61	69,97	91,03	115,91	122,86	147,77	106,24	143,42	90,99	419	838
40x500	40,14	47,00	40,55	64,59	77,06	87,22	99,67	72,22	97,51	37,12	140	279
40x600	42,50	49,36	42,99	54,94	67,39	74,19	86,63	62,57	84,47	39,39	168	335
40x700	44,90	51,76	45,47	58,39	70,84	78,84	91,29	66,02	89,12	41,60	196	391
40x800	47,23	54,09	47,89	60,23	72,68	81,30	93,74	67,83	91,58	43,88	223	447
40x900	49,63	56,49	50,36	62,04	74,50	83,75	96,20	69,66	94,05	46,17	251	503
40x1000	52,15	59,02	52,97	66,77	91,67	90,13	115,03	81,99	110,68	48,46	279	559
40x1100	55,42	62,29	56,32	71,95	96,83	97,13	122,03	87,16	117,67	76,51	307	615
40x1200	57,05	63,91	58,03	72,90	97,78	98,39	123,29	88,12	118,95	78,79	335	670
40x1300	58,26	65,12	59,33	76,49	101,38	103,26	128,15	91,71	123,82	81,00	363	726
40x1400	59,89	66,75	61,04	78,24	103,13	105,62	130,51	93,46	126,16	83,20	391	782
40x1500	61,52	71,81	62,75	79,93	104,84	107,93	132,83	95,16	128,48	85,49	419	838
40x1600	62,73	73,02	64,05	90,03	114,95	121,58	146,45	105,26	142,11	87,77	447	894
40x1700	64,36	74,64	65,75	92,12	117,01	124,36	149,26	107,34	144,89	90,06	475	950
40x1800	65,98	76,27	67,46	96,52	121,43	130,33	155,22	111,75	150,87	92,34	503	1006
40x1900	67,62	77,90	69,17	96,71	121,60	130,53	155,44	111,92	151,10	94,63	531	1062
40x2000	69,24	79,53	70,89	96,87	109,32	130,77	143,22	112,09	151,32	96,92	559	1117
50x500	39,61	46,47	40,01	65,55	78,00	88,50	100,94	73,16	98,78	37,12	175	349
50x600	41,97	48,83	42,47	56,18	68,63	75,84	88,29	63,80	86,13	39,39	210	419
50x700	44,37	51,23	44,94	59,69	72,13	80,57	93,02	67,31	90,85	41,60	244	489
50x800	46,70	53,56	47,36	61,54	73,98	83,08	95,52	69,14	93,34	43,88	279	559
50x900	49,09	55,95	49,84	63,37	75,82	85,57	98,01	70,99	95,84	46,17	314	629
50x1000	51,63	58,49	52,44	68,67	93,55	92,67	117,58	83,90	113,26	48,46	349	698
50x1100	54,90	61,76	55,80	73,84	98,73	99,68	124,57	89,07	120,25	76,51	384	768
50x1200	56,52	63,38	57,50	74,78	99,68	100,95	125,86	90,01	121,52	78,79	419	838
50x1300	57,73	64,59	58,80	78,38	103,27	105,83	130,72	93,62	126,38	81,00	454	908
50x1400	59,36	66,22	60,51	80,14	105,03	108,17	133,06	95,38	128,73	83,20	489	978
50x1500	60,98	71,27	62,22	81,84	106,73	110,48	135,38	97,08	131,05	85,49	524	1048
50x1600	62,20	72,49	63,52	91,94	116,83	124,11	149,00	107,17	144,68	87,77	559	1117
50x1700	63,83	74,12	65,23	94,01	118,89	126,90	151,79	109,23	147,48	90,06	594	1187
50x1800	65,45	75,74	66,93	98,43	123,33	132,88	157,78	113,67	153,44	92,34	629	1257
50x1900	67,08	77,37	68,64	98,59	123,49	133,10	157,99	113,83	153,67	94,63	663	1327
50x2000	68,71	79,00	70,36	98,76	123,64	133,32	158,22	114,01	153,90	96,92	698	1397

(*)	eur
PLU	1,01

Difusores lineales



Diseño continuo

Difusores aptos para crear líneas continuas

Plenums de montaje rápido mediante clips

Difusor KIS, diseño seductor de Lievore,
Altherr y Molina

INDEX

LNG difusores lineales de ranura

LNG-MOD difusores lineales modulares

KIS difusores lineales de microtoberas

LRT difusores lineales LNG para retorno

LESS difusores lineales impulsión-retorno

LOOK difusores lineales ocultos

LOOK-CURVED difusores lineales ocultos curvados

LAV-15 difusores lineales de alta inducción

LAV 24 difusores lineales para caudales elevado - Ranura 24

LAV-24-FIN difusores lineales de marco oculto para
caudales elevados - Ranura 24

Difusores lineales de ranura

Datos técnicos

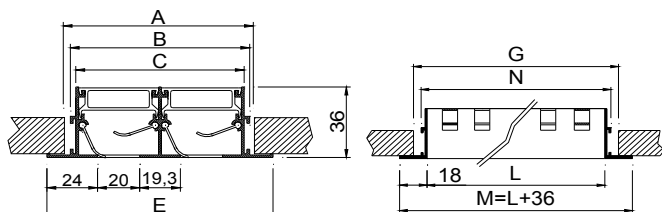

Nº VÍAS	E	A	B	C
1	68	55	47	40
2	107	95	86	80
3	147	134	125	119
4	186	173	165	159

L	M	N	G
500	536	507	516
1000	1036	1007	1016
1200	1236	1207	1216
1500	1536	1507	1516
2000	2036	2007	2016

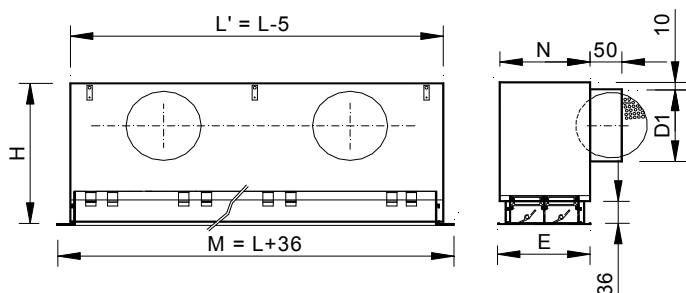

slots	L ≤ 0,5		L ≤ 1		L ≤ 1,2		L ≤ 1,5		L ≤ 2		N	E
	H	D1	H	D1	H	D1	H	D1	H	D1		
1	256	1/158	256	1/158	256	1/158	256	1/158	256	2/158	69	68
2	256	1/158	256	1/158	256	1/158	256	1/158	256	2/158	108	107
3	296	1/198	296	1/198	296	2/198	296	2/198	296	2/198	147	147
4	296	1/198	296	1/198	296	2/198	296	2/198	296	2/198	186	186

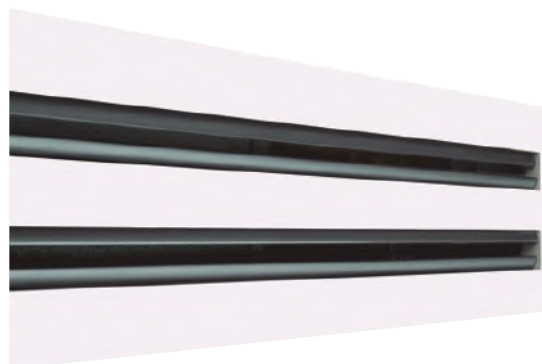

Descripción

Difusores lineales con aletas deflectoras, para instalar a una altura entre 2,6 y 4 m. Construidos en aluminio y aletas en aluminio color negro.

LNG-AR Difusor con ángulos de remate, para longitudes ≤ 2 m.

...-ARI Difusor con un ángulo de remate en lado izquierdo, para formar líneas > 2 m.

...-ARD Difusor con un ángulo de remate en lado derecho, para formar líneas > 2 m.

...-INT Difusor sin ángulos de remate para formar líneas > 4 m. (en caso de necesitar tramos de igual longitud, se debe indicar)

Accesorios

PLSD Plenum con conexión lateral con escuadras para suspensión al techo.

...-R Regulador de caudal en el cuello.

.../AIS/ Aislamiento térmico interior.

A90/LNG Ángulo a 90° inactivo sin remates.

Fijación

(D) Difusor con escuadras para suspensión al techo sin plenum.

(PL) Tornillos para unir el difusor al plenum y suspensión del conjunto al techo.

(PM) Puentes de montaje para instalación del difusor sin plenum en el falso techo (suplemento *)

Acabados

AA Anodizado color plata mate.

R9016S Pintado blanco RAL 9016 semi-mate (60-70% brillo)

R9010S Pintado blanco RAL 9010 semi-mate (60-70% brillo)

RAL... Pintado otros colores RAL: ver página INFO.

.../AB/ Aletas en color blanco (suplemento *)

Prescripción

Sum. y col. de difusor lineal con aletas deflectoras serie **LNG-AR+PLSD-R AA 1x558** construido en aluminio y acabado anodizado color plata mate **AA**. Con plenum de conexión circular lateral, regulador de caudal en el cuello y elementos necesarios para montaje **PLSD-R**. Marca **MADEL**.



Dim. mm	LNG AR eur	LNG ARI/ARD eur	LNG INT eur	PLSD eur	PLSD-R eur	PLSD /AIS/ eur	PLSD-R /AIS/ eur	Lwa1 < 35 dB(A) m³/h	Lwa1 40 dB(A) m³/h	Lwa1 45 dB(A) m³/h
1x1000	48,54	44,47	40,38	59,13	71,72	79,82	92,42	105	127	154
1x1100	53,57	49,52	45,44	64,06	76,70	86,46	99,12	115	139	168
1x1200	54,43	50,33	46,26	64,87	77,51	87,57	100,19	124	150	181
1x1300	60,09	56,01	51,91	66,46	79,04	89,72	102,31	133	160	194
1x1400	60,91	56,81	52,74	67,88	80,46	91,63	104,19	141	171	206
1x1500	61,70	57,61	53,52	69,26	81,85	93,52	106,10	149	181	218
1x1600	74,15	70,02	65,97	81,18	106,37	109,60	134,77	158	191	230
1x1700	74,68	70,61	66,54	82,83	108,02	111,84	137,01	166	200	242
1x1800	75,20	71,09	67,04	86,39	111,56	116,62	141,77	173	210	253
1x1900	75,73	71,69	67,59	86,57	111,73	116,86	142,03	181	219	264
1x2000	76,27	72,21	68,13	86,69	111,86	117,04	142,21	188	228	275
2x1000	66,47	62,30	58,10	61,91	74,50	83,58	96,16	178	214	258
2x1100	74,07	69,87	65,71	65,85	78,44	88,89	101,48	194	233	281
2x1200	75,47	71,30	67,13	66,66	79,27	90,00	102,60	209	252	303
2x1300	87,79	83,65	79,43	73,44	98,58	99,14	124,28	224	270	325
2x1400	89,21	85,04	80,89	74,88	100,06	101,08	126,28	238	287	346
2x1500	90,63	86,45	82,28	76,26	101,40	102,95	128,10	253	304	367
2x1600	110,79	106,63	102,44	84,45	109,61	113,98	139,17	266	321	387
2x1700	111,83	107,65	103,49	86,11	111,30	116,24	141,43	280	337	407
2x1800	112,85	108,65	104,49	89,63	114,82	121,01	146,20	293	353	426
2x1900	113,87	109,68	105,54	89,82	114,98	121,24	146,41	306	369	444
2x2000	114,86	110,68	106,52	90,00	115,16	121,50	146,69	318	384	462
3x1000	91,39	87,11	82,87	65,51	78,79	88,44	101,74	213	261	319
3x1100	100,13	95,88	91,60	70,74	97,30	95,50	122,09	224	277	342
3x1200	100,30	96,07	91,83	71,69	98,35	96,78	123,43	241	298	369
3x1300	117,68	113,37	109,10	75,34	101,94	101,69	128,29	258	319	394
3x1400	119,69	115,41	111,14	77,09	103,71	104,07	130,70	274	339	419
3x1500	121,65	117,40	113,16	78,83	105,43	106,41	133,04	290	359	444
3x1600	147,51	143,24	138,96	89,02	115,61	120,16	146,76	305	378	467
3x1700	148,99	144,72	140,46	91,12	117,68	122,99	149,59	320	396	490
3x1800	150,48	146,20	141,90	95,57	122,17	129,03	155,63	335	414	512
3x1900	151,96	147,72	143,43	95,74	122,37	129,26	155,87	349	432	534
3x2000	153,50	149,25	144,95	95,91	122,50	129,49	156,07	363	449	555
4x1000	113,32	108,93	104,61	66,65	79,92	89,97	103,26	290	349	421
4x1100	121,76	117,40	113,06	72,11	98,72	97,32	123,95	317	381	458
4x1200	124,42	120,07	115,76	73,12	99,73	98,71	125,31	342	411	494
4x1300	145,94	141,60	137,20	80,37	106,96	108,51	135,09	366	440	530
4x1400	148,54	144,21	139,85	82,22	108,79	110,99	137,55	390	469	564
4x1500	151,15	146,85	142,48	84,00	110,60	113,38	139,98	413	497	598
4x1600	184,07	179,72	175,39	92,74	119,35	125,18	151,79	436	524	630
4x1700	186,02	181,69	177,33	94,80	121,40	127,99	154,59	458	551	662
4x1800	187,95	183,63	179,29	99,34	125,91	134,08	160,66	480	577	694
4x1900	189,94	185,62	181,28	99,54	126,14	134,38	160,96	501	602	724
4x2000	191,94	187,61	183,26	99,69	126,33	134,59	161,22	521	627	754
1x558 *	36,98	-	-	50,14	62,71	67,67	80,24	70	85	103
1x633 *	45,74	-	-	54,66	67,22	73,80	86,36	77	93	112
1x1158 *	54,43	-	-	64,87	77,51	87,57	100,19	120	145	175
2x558 *	47,78	-	-	52,15	64,72	70,40	82,98	118	143	172
2x633 *	61,63	-	-	57,02	69,59	76,96	89,54	129	155	187
2x1158 *	75,47	-	-	66,65	79,26	89,97	102,58	203	244	294
3x558 *	61,63	-	-	53,44	66,72	72,13	85,40	144	176	217
3x633 *	80,98	-	-	59,47	72,74	80,30	93,55	155	191	234
3x1158 *	100,30	-	-	71,69	98,35	96,78	123,43	236	291	359
4x558 *	75,42	-	-	53,85	67,14	72,70	86,01	193	232	280
4x633 *	99,92	-	-	60,25	73,56	81,34	94,63	210	253	305
4x1158 *	124,42	-	-	73,12	99,71	98,71	125,30	331	399	480

(*) Difusores con longitud especial para instalar entre perfiles de techo modular de 600, 675 o 1200.

(*)	eur
A90/LNG-1	118,97
A90/LNG-2	151,11
A90/LNG-3	195,44
A90/LNG-4	238,21
/AB/	3%
(PM)	15,17

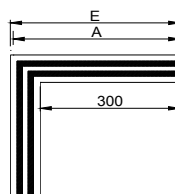

A90/LNG

Nº VÍAS	E	A
1	368	358
2	407	397
3	447	437
4	486	476

Difusores lineales modulares

Datos técnicos

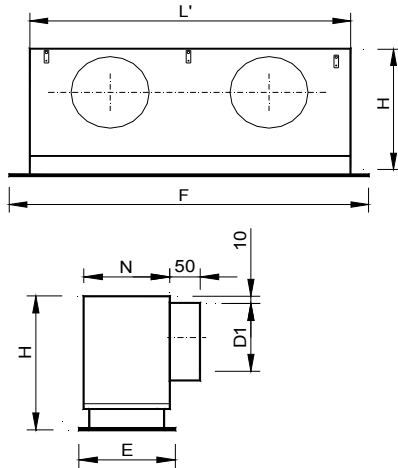

MOD	SLOTS	F	E	L'	H	D1	N
1200x300	1	1195	295	1145	256	1/158	69
1200x300	2	1195	295	1145	256	1/158	108
1200x300	3	1195	295	1145	296	2/198	147
1200x300	4	1195	295	1145	296	2/198	186
1350x300	1	1345	295	1295	256	1/158	69
1350x300	2	1345	295	1295	256	1/158	108
1350x300	3	1345	295	1295	296	2/198	147
1350x300	4	1345	295	1295	296	2/198	186



Descripción

Difusores lineales LNG diseñados para substituir una placa de falso techo.

LNG-MOD Difusor lineal LNG modular.

Accesorios

PLSD Plenum con conexión lateral.

...-R Regulador de caudal en el cuello.

.../AIS/ Aislamiento térmico interior.

Fijación

(D) Escuadras para suspensión del techo.

Acabados

R9016S Pintado blanco RAL 9016 semi-mate (60-70% brillo)

R9010S Pintado blanco RAL 9010 semi-mate (60-70% brillo)

RAL... Pintado otros colores RAL: ver página INFO.

.../AB/ Aletas en color blanco (suplemento *)

Prescripción

Sum. y col. de difusor lineal con aletas deflectoras serie **LNG-MOD+PLSD-R R9010S 1200x300** construido en aluminio y acero galvanizado y pintado color blanco RAL 9010 (60-70% brillo) con plenum de conexión circular lateral, regulador de caudal en el cuello y elementos necesarios para montaje. Marca **MADEL**.

(*)	
/AB/	3%

Dim.	LNG-MOD	PLSD	PLSD-R	PLSD /AIS/	PLSD-R /AIS/	Lwa1 < 35 dB(A)	Lwa1= 40 dB(A)	Lwa1= 45 dB(A)
mm	eur	eur	eur	eur	eur	m³/h	m³/h	m³/h
1-1200x300	94,85	59,13	71,72	79,82	92,42	119	144	174
2-1200x300	115,89	65,85	78,44	88,89	101,48	201	242	292
3-1200x300	140,72	65,51	78,79	88,44	101,74	234	289	356
4-1200x300	164,80	66,65	79,92	89,97	103,26	328	395	475
1-1350x300	96,13	64,87	77,51	87,57	100,19	131	159	192
2-1350x300	117,19	66,66	79,27	90,00	102,60	222	268	322
3-1350x300	142,01	71,69	98,35	96,78	123,43	257	317	392
4-1350x300	166,11	73,12	99,73	98,71	125,31	363	437	525

Difusores lineales de microtoberas

Lievore,
Altherr
& Molina

Datos técnicos

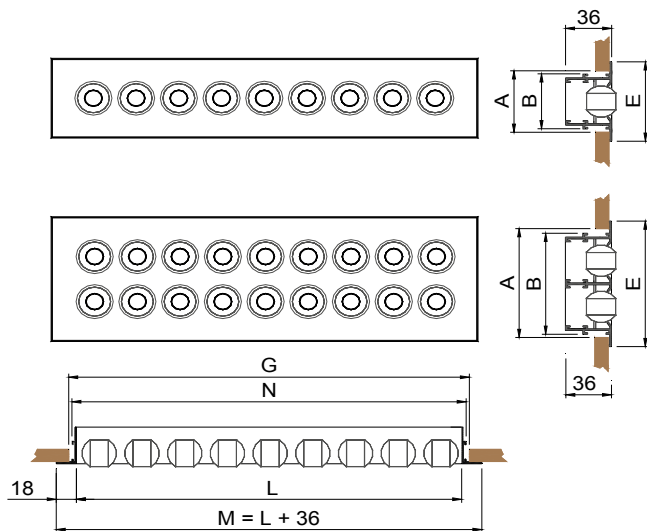

	E	A	B	C
KIS 1	68	55	47	40
KIS 2	107	95	86	80

L	M	N	G
500	536	507	516
1000	1036	1007	1016
1200	1236	1207	1216
1500	1536	1507	1516
2000	2036	2007	2016



Descripción

Difusor lineal con microtoberas orientables manualmente en todas direcciones para instalar en pared o en techo. Difusor construido en aluminio y microtoberas en PP.

KIS-AR Difusor con ángulos de remate, para longitudes ≤ 2 m.

...-ARI Difusor con un ángulo de remate en lado izquierdo, para formar líneas > 2 m.

...-ARD Difusor con un ángulo de remate en lado derecho, para formar líneas > 2 m.

...-INT Difusor sin ángulos de remate para formar líneas > 4 m. (en caso de necesitar tramos de igual longitud, se debe indicar)

Accesorios

PLSD Plenum con conexión lateral con escuadras para suspensión al techo.

...-R Regulador de caudal en el cuello.

.../AIS/ Aislamiento térmico interior.

Fijación

(D) Difusor con escuadras para suspensión al techo sin plenum.

(PL) Tornillos para unir el difusor al plenum y suspensión del conjunto al techo.

(PM) Puentes de montaje para instalación del difusor sin plenum en el falso techo (suplemento *)

Acabados (indicar color toberas: Blanco o Negro)

R9016S Pintado blanco RAL 9016 semi-mate (60-70% brillo)

R9010S Pintado blanco RAL 9010 semi-mate (60-70% brillo)

R9006M Pintado color aluminio RAL 9006 mate (20-30% brillo)

R9005M Pintado negro RAL 9005 mate (20-30% brillo)

RAL... Pintado otros colores RAL : ver página INFO.

Prescripción

Sum. y col. de difusor lineal con microtoberas orientables **KIS-AR+PLSD-R R9016S 1x1000** construido en aluminio y pintado color blanco RAL 9016 (60-70% brillo) con plenum de conexión circular lateral, regulador de caudal en el cuello y elementos necesarios para montaje. Marca **MADEL**.



Dim. mm	KIS AR eur	KIS ARI/ARD eur	KIS INT eur	PLSD eur	PLSD-R eur	PLSD /AIS/ eur	PLSD-R /AIS/ eur	Lwa1 < 35 dB(A) m³/h	Lwa1= 40 dB(A) m³/h	Lwa1= 45 dB(A) m³/h
1x500	39,92	38,13	36,42	48,70	61,25	65,73	78,31	20	45	55
1x558	41,24	39,47	37,75	50,14	62,71	67,67	80,24	25	48	60
1x600	43,11	41,35	39,59	51,93	64,52	70,12	82,71	27	57	67
1x700	46,31	44,55	42,83	53,72	66,33	72,51	85,14	30	65	80
1x800	49,52	47,77	46,02	55,54	68,13	74,97	87,56	35	75	90
1x900	52,72	50,97	49,22	57,33	69,93	77,39	90,00	40	85	100
1x1000	55,94	54,21	52,45	59,13	71,72	79,83	92,42	43	95	115
1x1100	59,12	57,39	55,63	64,06	76,70	86,47	99,12	48	105	125
1x1200	62,35	60,60	58,86	64,87	77,51	87,57	100,20	52	115	135
1x1300	66,52	64,76	63,00	66,46	79,04	89,71	102,31	56	125	150
1x1400	69,71	67,99	66,21	67,88	80,46	91,63	104,20	60	133	160
1x1500	72,92	71,17	69,44	69,26	81,85	93,52	106,10	65	143	170
1x1600	76,11	74,36	72,64	81,18	106,37	109,60	134,77	69	153	180
1x1700	79,32	77,57	75,83	82,83	108,02	111,84	137,01	74	162	190
1x1800	82,54	80,78	79,05	86,39	111,56	116,62	141,81	78	173	200
1x1900	85,73	83,99	82,26	86,57	111,73	116,85	142,03	82	182	215
1x2000	88,95	87,21	85,47	86,69	111,86	117,04	142,21	86	190	225
2x500	55,02	52,94	50,83	50,65	63,18	68,38	80,92	40	95	115
2x558	57,43	55,33	53,23	52,15	64,72	70,41	82,98	43	96	120
2x600	60,96	58,87	56,79	53,95	66,52	72,84	85,39	52	115	135
2x700	66,93	64,81	62,72	55,72	68,30	75,24	87,80	60	135	160
2x800	72,84	70,76	68,67	57,57	70,08	77,70	90,24	70	150	180
2x900	78,78	76,70	74,57	59,34	71,89	80,11	92,66	78	170	205
2x1000	84,73	82,60	80,52	61,91	74,50	83,58	96,16	86	190	225
2x1100	90,66	88,55	86,46	65,85	78,44	88,91	101,49	95	210	248
2x1200	96,59	94,51	92,39	66,66	79,27	89,99	102,60	104	230	270
2x1300	103,48	101,38	99,30	73,44	98,58	99,14	124,28	112	250	295
2x1400	109,41	107,34	105,22	74,88	100,06	101,09	126,28	122	266	315
2x1500	115,35	113,27	111,18	76,26	101,40	102,96	128,10	130	286	340
2x1600	121,31	119,21	117,11	84,45	109,61	114,01	139,18	139	306	360
2x1700	127,23	125,14	123,04	86,11	111,30	116,24	141,43	148	324	385
2x1800	133,17	131,06	128,98	89,63	114,82	121,01	146,19	157	346	405
2x1900	139,10	137,00	134,92	89,82	114,98	121,24	146,40	165	364	430
2x2000	145,06	142,95	140,88	90,00	115,16	121,50	146,67	174	380	452

(*)	eur
(PM)	15,17

PLSD

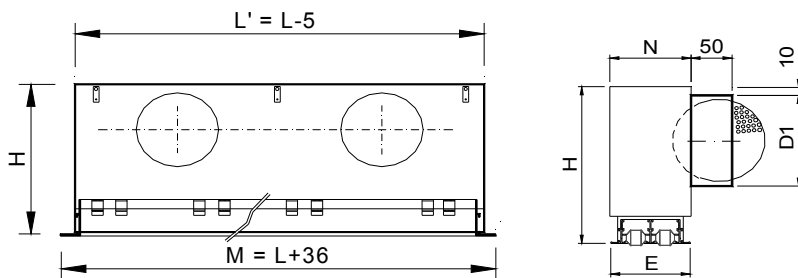

	0,5 < L < 1,2		1,3 < L < 1,5		1,6 < L < 2		N	E
	H	D1	H	D1	H	D1		
KIS 1	256	1/158	256	1/158	256	1/158	69	68
KIS 2	256	1/158	256	1/158	256	1/158	108	107

Difusores lineales LNG para retorno

Datos técnicos

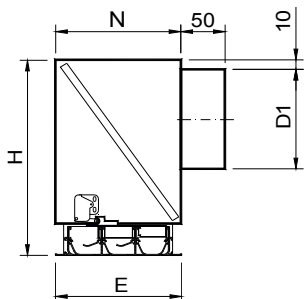

	N	E
3	147	147
4	186	186

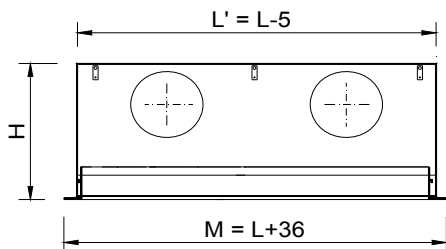

	L ≤ 0,5		L ≤ 1		L ≤ 1,2		L ≤ 1,5	
	H	D1	H	D1	H	D1	H	D1
3	296	1/198	296	1/198	296	2/198	296	2/198
4	296	1/198	296	1/198	296	2/198	296	2/198

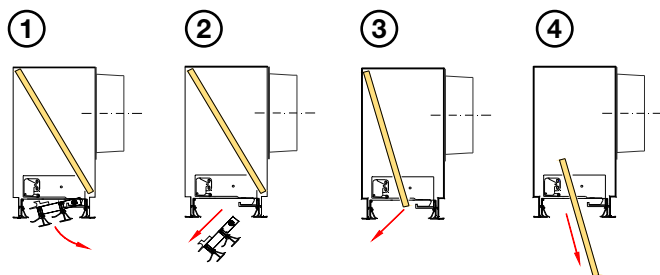

Descripción

Difusores lineales con aletas deflectoras, para retorno de aire, accesibles frontalmente sin necesidad de herramientas, mediante cierre PUSH.

LRT Difusor lineal para retorno con plenum de conexión lateral y filtro (K/8 clase EN 779 G3) incorporado.

...-AR Difusor con ángulos de remate, para longitudes ≤ 1,5 m.

...-ARI Difusor con un ángulo de remate en lado izquierdo, para formar líneas > 1,5 m.

...-ARD Difusor con un ángulo de remate en lado derecho, para formar líneas > 1,5 m.

...-INT Difusor sin ángulos de remate para formar líneas > 3 m. (en caso de necesitar tramos de igual longitud, se debe indicar)

Accesorios

AIS Plenum con aislamiento térmico interior.

Fijación

(D) Escuadras para suspensión del techo.

Acabados

AA Anodizado color plata mate.

R9016S Pintado blanco RAL 9016 semi-mate (60-70% brillo)

R9010S Pintado blanco RAL 9010 semi-mate (60-70% brillo)

RAL... Pintado otros colores RAL : ver página INFO.

.../AB/ Aletas en color blanco (suplemento *)

Prescripción

Sum. y col. de difusor lineal de aletas deflectoras con plenum y filtro, para retorno, accesible frontalmente sin herramientas, mediante cierre PUSH serie **LRT-AR R9016S 3x1000**, contruido en aluminio y acero galvanizado; pintado blanco RAL 9016 (60-70% brillo) y elementos necesarios para montaje. Marca **MADEL**.



Dim.	LRT-AR	LRT-ARI LRT-ARD	LRT-INT	LRT-AR /AIS/	LRT-ARI /ARD /AIS/	LRT-INT /AIS/	Lwa1 <35 dB(A)	Lwa1= 40 dB(A)	Lwa1= 45 dB(A)
mm	eur	eur	eur	eur	eur	eur	m³/h	m³/h	m³/h
3x1000	247,09	242,81	238,55	268,56	264,30	260,05	235-330	425	490
3x1100	262,64	258,41	254,11	285,85	281,61	277,35	260-360	465	505
3x1200	265,49	261,27	256,99	289,02	284,77	280,52	280-395	510	580
3x1300	287,97	283,68	279,39	312,68	308,39	304,11	305-430	550	635
3x1400	293,36	289,13	284,84	318,68	314,41	310,14	330-460	590	690
3x1500	298,74	294,45	290,19	324,61	320,33	316,07	650-495	635	745
4x1000	270,76	266,40	262,05	292,63	288,27	283,94	315-440	565	610
4x1100	286,33	281,97	277,64	309,96	305,63	301,31	345-480	620	540
4x1200	291,73	287,41	283,06	315,74	311,41	307,06	375-525	680	755
4x1300	321,82	317,48	313,10	348,19	343,85	339,45	410-570	735	840
4x1400	327,94	323,60	319,24	354,91	350,59	346,22	440-615	790	925
4x1500	334,04	329,70	325,34	361,60	357,27	352,89	470-660	845	1010
3x558	200,21	-	-	217,71	-	-	130-185	235	280
3x633	225,36	-	-	244,86	-	-	150-210	265	285
3x1158	263,76	-	-	287,30	-	-	275-385	480	520
3x1308	291,64	-	-	316,94	-	-	305-430	550	635
4x558	214,88	-	-	232,53	-	-	175-245	315	355
4x633	245,54	-	-	265,30	-	-	200-275	355	380
4x1158	289,97	-	-	313,95	-	-	370-510	650	695
4x1308	326,13	-	-	353,13	-	-	410-570	735	840

Dim.	LRT MOD 1200x300	LRT /AIS/ MOD 1200x300	Lwa1 < 35 dB(A)	Lwa1= 40 dB(A)	Lwa1= 45 dB(A)
mm	eur	eur	m³/h	m³/h	m³/h
3	305,38	338,49	275-385	480	520
4	331,58	365,16	370-510	650	695

Dim.	LRT MOD 1350x300	LRT /AIS/ MOD 1350x300	Lwa1 < 35 dB(A)	Lwa1= 40 dB(A)	Lwa1= 45 dB(A)
mm	eur	eur	m³/h	m³/h	m³/h
3	333,59	370,33	305-430	550	635
4	367,41	405,82	410-570	735	840

(°)	
/AB/	2%

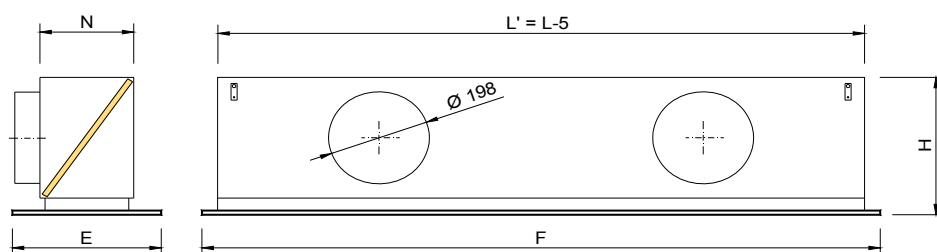

	slots	F	E	L'	H	D1	N
LRT MOD 1200x300	3	1195	295	1145	296	2/198	147
LRT MOD 1200x300	4	1195	295	1145	296	2/198	186
LRT MOD 1350x300	3	1345	295	1345	296	2/198	147
LRT MOD 1350x300	4	1345	295	1345	296	2/198	186

Difusores lineales impulsión-retorno

Datos técnicos

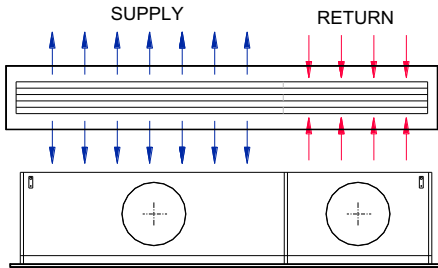

Descripción

Difusores para impulsión y retorno de aire en la misma unidad, contribuyendo a una mejor estética arquitectónica y a una fácil y rápida instalación. Este difusor del trabaja con una repartición del 60% impulsión y 40% retorno. Se pueden instalar en falso techo o suspendidos del techo.

Adecuados para instalaciones CAV y VAV. Estos difusores se pueden utilizar desde 2,6 hasta 4 m de altura y con un diferencial de temperatura de hasta 12° C. Ajustando las aletas se obtiene una distribución horizontal del aire en una u otra dirección o en proyección vertical sin modificar el volumen de aire. Difusores accesibles frontalmente sin herramientas, mediante sistemas invisible PUSH para acceder al filtro de retorno.

Difusor construido en aluminio y aletas en aluminio color negro. Plenum construido en acero galvanizado.

LESS Difusor lineal para impulsión-retorno del aire con plenum de conexión lateral y filtro (clase K/8 EN 779 G3) incorporado.

...-MOD Difusor lineal modular, diseñado para sustituir una placa de falso techo.

Accesorios

AIS Plenum con aislamiento térmico interior.

Fijación

(D) Escuadras para suspensión del techo.

Acabados

AA Anodizado color plata mate (no disponible para ...MOD)

R9016S Pintado blanco RAL 9016 semi-mate (60-70% brillo)

R9010S Pintado blanco RAL 9010 semi-mate (60-70% brillo)

RAL... Pintado otros colores RAL : ver página INFO.

Prescripción

Suministro e instalación de difusor lineal para impulsión-retorno de aire con plenum de conexión lateral y filtro incorporado (K/8 clase EN 779 G3), accesible frontalmente sin herramientas, mediante sistema PUSH invisible, serie **LESS R9016S 3x1000**, fabricado en aluminio y acero galvanizado plenum; pintado de color blanco RAL 9016 (60-70% brillo) Marca **MADEL**.

LESS

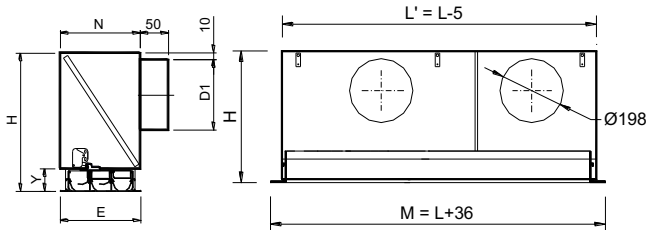

slots	L	F	E	A	L'	H	Y	N	D1
3	1000	1036	147	135	995	296	66	147	198
4	1000	1036	186	174	995	296	66	186	198
5	1000	1036	225	213	995	296	66	225	198
6	1000	1036	264	252	995	296	66	264	198
3	1100	1136	147	135	1095	296	66	147	198
4	1100	1136	186	174	1095	296	66	186	198
5	1100	1136	225	213	1095	296	66	225	198
6	1100	1136	264	252	1095	296	66	264	198
3	1200	1236	147	135	1195	296	66	147	198
4	1200	1236	186	174	1195	315	50	186	248
5	1200	1236	225	213	1195	315	50	225	248
6	1200	1236	264	252	1195	315	50	264	248
3	1300	1336	147	135	1295	296	66	147	198
4	1300	1336	186	174	1295	315	50	186	248
5	1300	1336	225	213	1295	315	50	225	248
6	1300	1336	264	252	1295	315	50	264	248
3	1400	1436	147	135	1395	296	66	147	198
4	1400	1436	186	174	1395	315	50	186	248
5	1400	1436	225	213	1395	315	50	225	248
6	1400	1436	264	252	1395	315	50	264	248
3	1500	1536	147	135	1495	296	66	147	198
4	1500	1536	186	174	1495	315	50	186	248
5	1500	1536	225	213	1495	315	50	225	248
6	1500	1536	264	252	1495	315	50	264	248

Dim.	LESS	LESS/AIS/	Lwa1	Lwa1=	Lwa1=
mm	eur	eur	<35 dB(A)	40 dB(A)	45 dB(A)
			m³/h	m³/h	m³/h
3x1000	235,70	259,80	186	226	254
3x1100	251,32	277,18	205	248	279
3x1200	247,64	273,82	223	271	304
3x1300	270,38	297,81	242	293	330
3x1400	275,51	303,52	260	316	355
3x1500	280,55	309,16	279	338	381
4x1000	260,54	285,05	248	301	338
4x1100	276,30	302,63	273	331	372
4x1200	275,28	301,96	298	361	406
4x1300	305,88	335,03	322	391	440
4x1400	311,75	340,89	347	421	474
4x1500	317,53	347,90	372	451	507
5x1000	285,83	310,70	310	376	423
5x1100	301,51	328,30	341	413	465
5x1200	303,09	330,27	372	451	507
5x1300	341,51	372,34	403	489	550
5x1400	343,67	373,92	434	526	592
5x1500	354,62	386,74	465	564	634
6x1000	311,07	336,34	372	451	507
6x1100	326,69	353,95	409	496	558
6x1200	330,92	358,57	446	541	609
6x1300	377,11	409,67	484	586	660
6x1400	375,57	406,93	521	631	710
6x1500	391,69	425,57	558	677	761

Dim.	LESS-MOD	LESS-MOD/AIS/	Lwa1	Lwa1=	Lwa1=
mm	1200x300	1200x300	<35 dB(A)	40 dB(A)	45 dB(A)
	eur	eur	m³/h	m³/h	m³/h
3	288,85	315,02	213	258	290
4	316,44	343,12	284	344	387
5	344,75	371,91	355	430	484
6	373,03	400,69	426	516	581

Dim.	LESS-MOD	LESS-MOD/AIS/	Lwa1	Lwa1=	Lwa1=
mm	1350x300	1350x300	<35 dB(A)	40 dB(A)	45 dB(A)
	eur	eur	m³/h	m³/h	m³/h
3	317,99	346,01	241	292	329
4	353,46	383,22	321	389	438
5	390,39	421,88	402	487	548
6	427,30	460,52	482	584	657

LESS-MOD

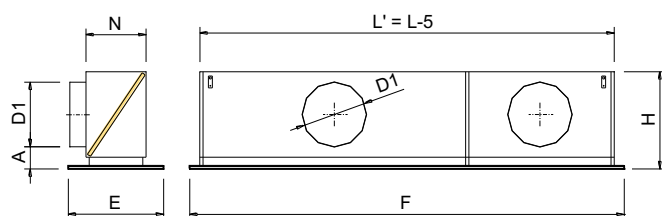

MOD	SLOTS	F	E	L'	H	D1	N	Y
1200x300	3	1195	295	1145	296	198	147	66
1200x300	4	1195	295	1145	315	248	186	50
1200x300	5	1195	295	1145	315	248	225	50
1200x300	6	1195	295	1145	315	248	264	50
1350x300	3	1345	295	1295	296	198	147	66
1350x300	4	1345	295	1295	315	248	186	50
1350x300	5	1345	295	1295	315	248	225	50
1350x300	6	1345	295	1295	315	248	264	50

Difusores lineales ocultos

Datos técnicos

LOOK-SU

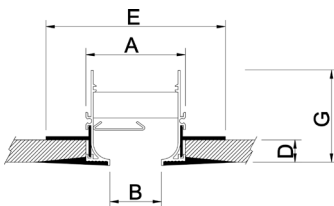

LOOK	A	B	D	G	E
20	48	20	13	55	95
30	58	30	13	55	105
40	88	40	13	65	135
50	98	50	13	65	145

LOOK-FT

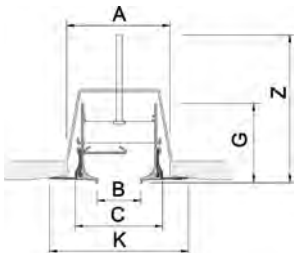

LOOK	A	B	C	K	G	Z
20	59	20	51	87	55	99
30	69	30	61	97	55	99
40	99	40	91	127	65	110
50	109	50	101	137	65	110



Descripción

Difusores lineales con aleta deflectora para instalar a una altura entre 2,6 y 4 m. Difusores para montar en falso techo, ocultando el marco con masilla y dejando visible solo la vía de aire. Construidos en aluminio.

LOOK-SU Difusor para montar suspendido de un techo abierto (antes de colocar el falso techo). Montaje con o sin plenum PLSU.

LOOK-FT Difusor para instalar con puentes de montaje en un techo cerrado (después de colocar el falso techo). Montaje sin plenum PLSU

...-AR Difusor con ángulos de remate, para longitudes ≤ 2 m.

...-INT Difusor sin ángulos de remate para formar líneas > 4 m. (en caso de necesitar tramos de igual longitud, se debe indicar)

Accesorios

ARL Pareja de ángulos de remate.

SDO Compuerta de regulación de caudal tipo corredera, construida en acero galvanizado y pintada en color negro.

PLSU Plenum con conexión circular lateral. Construido en acero galvanizado. Se suministra remachado al difusor.

...-R Regulador de caudal en el cuello.

.../AIS/ Aislamiento térmico interior. Clasificación reacción al fuego B-s1,d0 EN 13501-1.

A90/LOOK-SU Ángulo a 90° inactivo sin remates.

A90/LOOK-FT Ángulo a 90° inactivo sin remates.

Fijación

1) LOOK-SU: El difusor y el plenum incorporan escuadras para suspensión al techo.

1) LOOK-FT: El difusor incorpora puentes de montaje para instalar en falso techo.

Acabados

/AN/ Prelacado negro mate.

/AB/ Prelacado blanco mate.

RAL... Pintado otros colores RAL : ver pagina INFO

Prescripción

Sum. y col. de difusor lineal oculto con aleta deflectora serie **LOOK-SU+PLSU-R /AN/ 20x2000** construido en aluminio prelacado color negro mate, con plenum de conexión circular lateral, regulador de caudal en el cuello y elementos necesarios para montaje. Marca **MADEL**.



LOOK-SU+PLSU

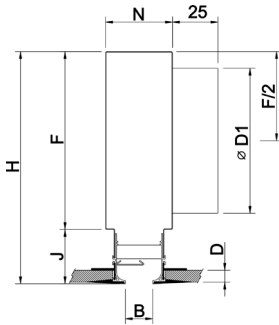

	L ≤ 0,5		L ≤ 1		L ≤ 1,2		L ≤ 1,5		L ≤ 2		F	J	N
	H	D1	H	D1	H	D1	H	D1	H	D1			
20	256	1/158	256	1/158	256	1/158	256	1/158	256	2/158	196	60	64
30	256	1/158	256	1/158	256	1/158	256	1/158	256	2/158	196	60	74
40	296	1/198	296	1/198	296	1/198	296	2/198	296	2/198	226	70	104
50	296	1/198	296	1/198	296	1/198	296	2/198	296	2/198	226	70	114

LOOK-SU+SDO

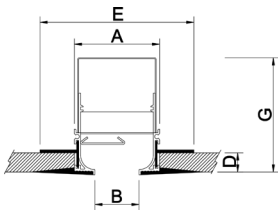

LOOK	A	B	D	G	E
20	48	20	14	79	95
30	58	30	14	79	105
40	88	40	14	79	135
50	98	50	14	79	145

A90/LOOK

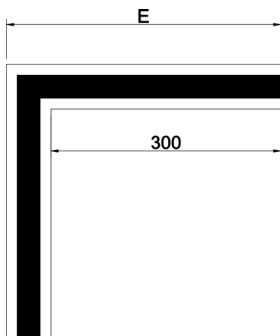

LOOK	E
20	349
30	359
40	389
50	399

Dim. mm	LOOK-SU	LOOK-SU	LOOK-FT	LOOK-FT	PLSU	PLSU-R	PLSU	PLSU-R	SDO	A90/LOOK-...	Lwa1	Lwa1	Lwa1
	AR	INT	AR	INT	eur	eur	/AIS/ eur	/AIS/ eur	eur	eur	< 35 dB(A) m³/h	40 dB(A) m³/h	45 dB(A) m³/h
20x500	22,68	22,27	35,20	34,79	53,63	56,81	72,42	75,36	34,58	114,80	55-105	125	145
20x600	23,90	31,42	36,42	43,94	49,80	53,48	67,24	70,72	36,41	114,80	66-124	146	173
20x700	32,61	36,86	45,13	49,38	51,12	54,62	69,03	72,31	38,15	114,80	75-143	168	200
20x800	35,85	38,86	48,37	51,38	52,43	55,76	70,79	73,90	39,82	114,80	89-161	190	226
20x900	37,09	36,68	49,61	49,20	53,72	56,90	72,54	75,46	41,57	114,80	100-180	212	251
20x1000	40,54	40,11	53,06	52,63	59,13	71,72	79,82	92,42	43,23	114,80	110-198	233	277
20x1100	49,25	48,80	68,03	67,59	64,06	76,70	86,46	99,12	70,99	114,80	120-215	254	302
20x1200	50,47	50,02	69,25	68,81	64,87	77,51	87,57	100,19	72,82	114,80	130-232	275	326
20x1300	53,71	53,27	72,49	72,06	66,46	79,04	89,72	102,31	74,56	114,80	140-249	295	349
20x1400	54,95	54,51	73,73	73,30	67,88	80,46	91,63	104,19	76,31	114,80	150-266	315	372
20x1500	58,82	58,37	77,60	77,16	69,26	81,85	93,52	106,10	77,98	114,80	160-282	334	395
20x1600	63,97	63,54	89,02	88,59	81,18	106,37	109,60	134,77	79,63	114,80	171-298	352	417
20x1700	65,74	65,31	90,79	90,36	82,83	108,02	111,84	137,01	81,38	114,80	181-313	370	439
20x1800	67,00	66,53	92,04	91,58	86,39	111,56	116,62	141,77	83,13	114,80	192-328	388	460
20x1900	68,36	67,95	93,41	92,99	86,57	111,73	116,86	142,03	84,80	114,80	203-343	405	480
20x2000	69,00	68,55	94,05	93,60	86,69	111,86	117,04	142,21	86,45	114,80	213-356	423	500
30x500	27,69	27,23	40,22	39,75	54,89	57,91	74,13	76,87	35,59	115,26	71-124	147	175
30x600	30,72	30,25	43,25	42,77	50,97	54,51	68,82	72,14	37,57	115,26	82-147	174	208
30x700	39,71	39,26	52,24	51,78	52,33	55,68	70,66	73,77	39,46	115,26	97-169	202	240
30x800	42,31	41,87	54,84	54,39	53,67	56,84	72,46	75,38	41,45	115,26	114-192	228	271
30x900	43,70	43,22	56,23	55,74	54,99	57,99	74,25	76,98	43,43	115,26	128-213	254	302
30x1000	48,01	47,57	60,54	60,09	60,52	73,10	81,70	94,28	45,49	115,26	142-235	279	332
30x1100	57,01	56,57	75,79	75,36	65,08	77,70	87,86	100,49	73,15	115,26	155-256	304	362
30x1200	60,04	59,60	78,83	78,38	65,99	78,60	89,07	101,69	75,14	115,26	168-276	328	390
30x1300	62,64	62,20	81,42	80,99	69,96	82,56	94,43	107,03	77,04	115,26	181-296	352	419
30x1400	64,03	63,56	82,81	82,34	71,38	83,94	96,39	108,94	78,94	115,26	194-315	375	446
30x1500	68,77	68,33	87,55	87,12	72,75	85,34	98,22	110,80	80,92	115,26	207-334	398	473
30x1600	73,07	72,63	98,12	97,67	82,80	107,96	111,79	136,96	82,89	115,26	221-353	420	499
30x1700	74,79	74,36	99,84	99,41	84,49	109,65	114,07	139,22	84,88	115,26	234-371	441	525
30x1800	76,17	75,74	101,21	100,79	88,04	113,21	118,85	144,02	86,86	115,26	248-389	462	550
30x1900	77,48	77,06	102,53	102,10	88,35	113,49	119,25	144,39	88,92	115,26	262-406	483	575
30x2000	78,83	78,41	103,87	103,46	88,56	113,69	119,57	144,69	90,99	115,26	275-423	503	598
40x500	27,98	27,49	40,50	40,02	59,89	62,63	80,88	83,32	37,12	115,72	105-183	220	264
40x600	31,02	30,53	43,54	43,06	50,94	54,77	68,80	72,42	39,39	115,72	122-217	261	313
40x700	40,10	39,61	52,62	52,14	54,14	57,57	73,11	76,31	41,60	115,72	143-251	301	362
40x800	42,73	42,25	55,25	54,78	55,85	59,07	75,39	78,36	43,88	115,72	163-284	341	409
40x900	44,13	43,63	56,65	56,16	57,52	60,55	77,66	80,42	46,17	115,72	183-316	379	455
40x1000	48,50	48,02	61,02	60,55	61,91	74,50	83,58	96,16	48,46	115,72	204-347	417	500
40x1100	57,58	57,11	76,36	75,90	66,07	78,72	89,22	101,86	76,51	115,72	224-373	448	538
40x1200	60,62	60,14	79,41	78,93	67,11	79,71	90,60	103,19	78,79	115,72	245-402	483	580
40x1300	63,25	62,78	82,03	81,57	73,44	86,03	99,14	111,73	81,00	115,72	270-432	518	621
40x1400	64,65	64,17	83,43	82,96	74,88	87,43	101,08	113,63	83,20	115,72	289-459	551	663
40x1500	69,44	68,98	88,22	87,77	76,26	88,83	102,95	115,53	85,49	115,72	305-487	585	702
40x1600	73,79	73,33	98,83	98,38	84,45	109,61	113,98	139,17	87,77	115,72	330-515	620	740
40x1700	75,53	75,06	100,58	100,11	86,11	111,26	116,24	141,39	90,06	115,72	350-540	649	779
40x1800	76,91	76,45	101,96	101,49	89,70	114,87	121,08	146,29	92,34	115,72	370-565	678	815
40x1900	78,27	77,80	103,31	102,85	90,07	115,26	121,60	146,77	94,63	115,72	390-590	708	850
40x2000	79,61	79,17	104,66	104,21	90,40	115,56	122,06	147,20	96,92	115,72	410-615	738	885
50x500	28,27	27,76	40,79	40,28	60,91	63,68	82,24	84,74	37,12	116,18	105-182	226	282
50x600	31,32	30,82	43,84	43,34	52,20	56,03	70,48	74,12	39,39	116,18	125-215	268	333
50x700	40,49	39,97	53,01	52,49	55,47	58,89	74,88	78,09	41,60	116,18	145-247	308	383
50x800	43,15	42,64	55,67	55,16	57,18	60,40	77,21	80,19	43,88	116,18	165-279	347	432
50x900	44,56	44,05	57,08	56,57	58,89	61,90	79,52	82,28	46,17	116,18	186-309	385	480
50x1000	48,99	48,48	61,51	61,00	63,81	76,38	86,12	98,71	48,46	116,18	207-339	422	525
50x1100	58,15	57,65	76,93	76,43	67,96	80,62	91,77	104,40	76,51	116,18	227-380	474	590
50x1200	61,20	60,69	79,98	79,48	68,99	81,61	93,16	105,76	78,79	116,18	250-410	510	635
50x1300	63,86	63,36	82,64	82,15	75,33	87,92	101,71	114,30	81,00	116,18	270-437	545	679
50x1400	65,27	64,78	84,05	83,57	76,78	89,33	103,63	116,18	83,20	116,18	290-465	580	720
50x1500	70,11	69,63	88,90	88,42	78,17	90,72	105,50	118,08	85,49	116,18	310-492	612	762
50x1600	74,50	74,03	99,55	99,08	86,36	111,49	116,51	141,72	87,77	116,18	330-518	644	804
50x1700	76,28	75,75	101,33	100,80	88,00	113,14	118,78	143,92	90,06	116,18	350-544	675	841
50x1800	77,66	77,15	102,70	102,20	91,61	116,77	123,63	148,85	92,34	116,18	372-567	706	880
50x1900	79,05	78,55	104,10	103,59	91,95	117,15	124,17	149,32	94,63	116,18	392-592	735	916
50x2000	80,40	79,92	105,45	104,97	92,29	129,88	124,61	162,20	96,92	116,18	412-615	765	952

(*)	eur
ARL	2,97

Difusores lineales ocultos curvados

Datos técnicos

LOOK-CURVED

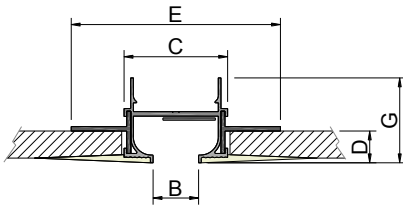

LOOK	B	C	D	G	E
20	20	47	14	38,2	94,3
30	30	76	14	45,2	123,5
40	40	86	14	45,2	133,5

LOOK-CURVED+PLOK-CURVED

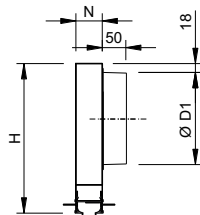

LOOK	L ≤ 0,5		L ≤ 1		L ≤ 1,2		L ≤ 1,5		L ≤ 2		N
	H	D1	H	D1	H	D1	H	D1	H	D1	
20	240	1/158	240	1/158	240	1/158	240	1/158	240	1/158	42,5
30	240	1/158	240	1/158	240	1/158	240	1/158	240	1/158	72
40	280	1/198	280	1/198	280	1/198	280	1/198	280	1/198	82

Acabados

- R9005M** Pintado negro RAL 9005 mate (20-30% brillo)
- R9016S** Pintado blanco RAL 9016 semi-mate (60-70% brillo)
- R9010S** Pintado blanco RAL 9010 semi-mate (60-70% brillo)
- RAL...** Pintado otros colores RAL: ver página INFO.

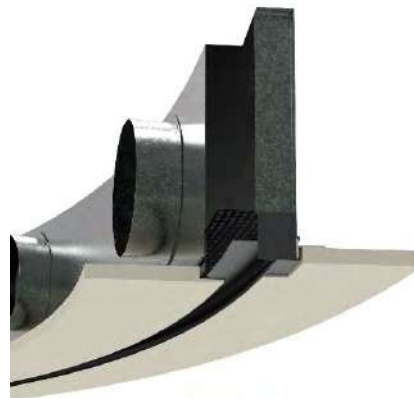

Descripción

Difusores lineales curvos de marco oculto diseñados para combinar la estética con las prestaciones técnicas. Su montaje se realiza suspendido del falso techo, ocultando el marco con masilla y dejando visible solo la vía de aire. Difusores construidos en aluminio. Aletas y plenum en acero galvanizado.

Posibilita la formación de líneas continuas curvadas, con zonas activas e inactivas, sin romper la uniformidad estética del conjunto.

Adecuados tanto para impulsión como para retorno.

Diámetros mínimos de 2500 mm.

Variación de caudal del 60% manteniendo la estabilidad de vena de aire.

Adecuados para alturas de 2,6 hasta 4 metros y con un diferencial de temperatura de hasta 12° C.

LOOK-CURVED Difusor lineal curvo con marco corto y escuadras para suspensión en falso techo. Deflector ajustable en fábrica para impulsión hacia el exterior, interior o vertical.

...-AR Difusor con ángulos de remate en ambos extremos para longitud de arco ≤ 2m.

...-ARD Difusor con un ángulo de remate en lado derecho, para formar curvas con longitud de arco >2m.

...-ARI Difusor con un ángulo de remate en lado izquierdo y pletinas de unión en lado derecho, para formar curvas con longitud de arco >2m.

...-IND Difusor curvo sin ángulos de remate y con pletinas de unión en el lado derecho, para formar longitud de arcos superiores a 4m.

...-INI Difusor curvo sin ángulos de remate y con pletinas de unión en el lado izquierdo, para formar longitud de arcos superiores a 4m.

Accesorios

PLOK-CURVED Plenum con conexión a conducto circular. Difusor unido a plenum mediante tornillos.

.../AIS/ Aislamiento térmico interior.

...-I Plenum con conexión en el lado cóncavo (interior)

...-O Plenum con conexión en el lado convexo (exterior)

...-DR Posición del plenum en el lado derecho del difusor.

...-IZ Posición del plenum en el lado izquierdo del difusor.

...-C/L1 Posición del plenum a distancia L1 desde el lado izquierdo

Fijación

1) Escuadras de suspensión en falso techo para LOOK-CURVED con y sin plenum. El plenum incorpora unas patillas para suspensión mediante varillas al techo.



Difusores lineales de alta inducción

Datos técnicos

LAV -15

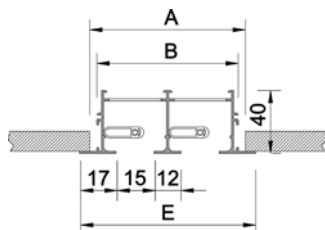

	E	A	B
1	49	43	34
2	76	70	61
3	103	97	88
4	130	124	115



Descripción

Difusores lineales de alta inducción. Ranura 15 mm. Difusores de aletas deflectoras sectorizadas cada 100 mm. Montaje mural o en falso techo a una altura entre 2,6 y 4 m.

LAV-15 Difusor lineal de alta inducción. Ranura 15 mm.

...-AR Difusor con ángulos de remate, para longitudes ≤ 2 m.

...-INT Difusor sin ángulos de remate para formar líneas > 2 m.

(En caso de precisar tramos de igual longitud, se debe indicar)

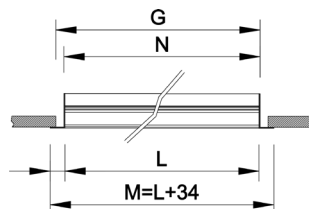

	M	N	G
500	534	502,4	521
1000	1034	1002,4	1021
1200	1234	1202,4	1221
1500	1534	1502,4	1521
2000	2034	2002,4	2021

Accesorios

PLAV-15/L/ Plenum con conexión circular lateral.

...-R Regulador de caudal en el cuello de conexión.

.../AIS/ Aislamiento térmico interior.

ARV-15 Pareja de ángulos de remate.

A90/LAV-15 Ángulo a 90° sin remates.

A90-LAV-15

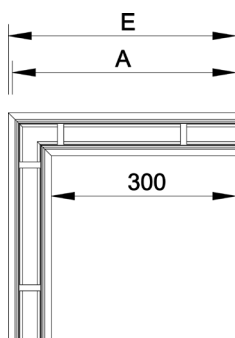

	E	A
1	349	342,5
2	376	369,5
3	403	396,5
4	430	423,5

Fijación

(PL) Difusor para atornillar a plenum y suspensión del conjunto al techo o pared.

(PM) Difusor con puentes de montaje para instalar en falso techo o pared. Fijación mediante tornillos.

(D) Difusor con escuadras para suspensión del techo mediante varillas roscadas.

Acabados

R9016S Pintado blanco RAL 9016 (60-70% brillo)

R9010S Pintado blanco RAL 9010 (60-70% brillo)

RAL... Pintado otros colores RAL : ver página INFO

.../AB/ Aletas en plástico ABS blanco (suplemento*)

PLAV-15/L/

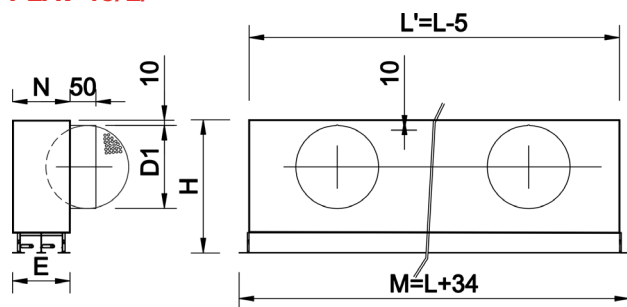

	L ≤ 0,5		L ≤ 1		L < 1,5		L ≥ 1,5		L ≤ 2		N	E
	H'	D1	H'	D1	H'	D1	H'	D1	H'	D1		
1	256	1/158	256	1/158	256	1/158	256	2/158	256	2/158	69	49
2	256	1/158	256	1/158	256	1/158	256	2/158	256	2/158	108	76
3	246	1/198	256	1/198	256	1/198	256	2/198	256	2/198	108	103
4	296	1/198	296	1/198	296	1/198	296	2/198	296	2/198	147	130

Prescripción

Sum. y col. de difusor lineal de alta inducción, ranura 15 mm, serie **LAV-15-AR+PLAV-15/L/-R R9016S 2x1000** construido en aluminio y acero, pintado color blanco RAL 9016 (60-70% brillo) Plenum de conexión circular lateral, regulador de caudal en el cuello y elementos necesarios para montaje. Marca **MADEL**.

Dim. mm	LAV-15 AR (D) eur	LAV-15 INT (D) eur	LAV-15 AR (PL) eur	LAV-15 INT (PL) eur	LAV-15 AR (PM) eur	LAV-15 INT (PM) eur	PLAV-15 /L/ eur	PLAV-15 /L-R/ eur	PLAV-15 /L/AIS/ eur	PLAV-15 /L-R/AIS/ eur	Lwa1 <35 dB(A) m3/h	Lwa1 40 dB(A) m3/h	Lwa2 45 dB(A) m3/h
1x1000	40,32	37,35	40,18	37,21	43,23	40,27	59,13	71,72	79,82	92,42	58-131	157	-
1x1100	44,32	41,35	44,17	41,20	47,23	44,26	64,06	76,70	86,46	99,12	64-142	170	-
1x1200	47,01	44,06	46,86	43,92	49,92	46,98	64,87	77,51	87,57	100,19	70-154	184	-
1x1300	48,34	45,37	48,20	45,23	51,25	48,28	66,46	79,04	89,72	102,31	76-165	197	-
1x1400	49,88	46,91	49,73	46,76	52,79	49,82	67,88	80,46	91,63	104,19	82-175	210	-
1x1500	51,79	48,82	51,59	48,65	55,72	52,77	69,26	81,85	93,52	106,10	88-186	222	-
1x1600	59,00	56,06	58,83	55,86	62,96	59,99	81,18	106,37	109,60	134,77	94-196	234	-
1x1700	61,51	58,56	61,33	58,36	65,32	62,35	82,83	108,02	111,84	137,01	100-207	246	-
1x1800	61,91	58,95	61,72	58,76	65,70	62,74	86,39	111,56	116,62	141,77	105-217	258	-
1x1900	63,88	60,91	63,68	60,73	67,67	64,70	86,57	111,73	116,86	142,03	111-226	270	-
1x2000	63,23	60,28	63,05	60,08	67,04	64,07	86,69	111,86	117,04	142,21	117-235	281	-
2x1000	51,07	48,78	52,40	50,09	55,93	53,62	61,91	74,50	83,58	96,16	117-168	201	241
2x1100	56,62	54,32	57,97	55,65	61,48	59,16	65,85	78,44	88,89	101,48	129-182	219	262
2x1200	60,75	58,45	62,07	59,76	65,60	63,29	66,66	79,27	90,00	102,60	141-197	236	283
2x1300	62,86	60,55	64,17	61,86	67,70	65,39	73,44	98,58	99,14	124,28	153-211	253	303
2x1400	65,30	62,99	66,62	64,30	70,15	67,83	74,88	100,06	101,08	126,28	164-224	269	323
2x1500	67,61	65,30	69,48	67,16	74,44	72,13	76,26	101,40	102,95	128,10	176-238	285	342
2x1600	76,70	74,40	78,56	76,25	83,55	81,24	84,45	109,61	113,98	139,17	188-251	301	361
2x1700	80,18	77,87	82,20	79,89	86,87	84,56	86,11	111,30	116,24	141,43	200-264	317	380
2x1800	80,96	78,65	82,98	80,67	87,65	85,34	89,63	114,82	121,01	146,20	211-276	331	398
2x1900	83,34	81,03	85,34	83,02	90,02	87,72	89,82	114,98	121,24	146,41	223-289	346	415
2x2000	82,04	79,74	84,04	81,73	88,74	86,42	90,00	115,16	121,50	146,69	235-301	360	433
3x1000	59,93	57,89	61,55	59,49	64,99	62,95	62,42	75,70	84,08	97,36	176-270	322	384
3x1100	67,10	65,06	68,72	66,66	72,16	70,12	66,35	79,64	89,39	102,69	194-294	350	418
3x1200	72,77	70,73	74,41	72,35	77,84	75,80	67,17	80,47	90,51	103,80	211-317	378	451
3x1300	75,67	73,63	77,30	75,24	80,74	78,70	74,46	101,00	100,15	126,69	229-340	406	484
3x1400	79,01	76,97	80,65	78,61	84,08	82,04	75,90	102,48	102,09	128,68	247-362	432	515
3x1500	81,72	79,68	83,90	81,86	88,90	86,86	77,26	103,81	103,96	130,51	264-384	458	547
3x1600	91,85	89,81	94,01	91,97	99,03	96,97	85,45	112,02	114,99	141,58	282-405	483	576
3x1700	96,31	94,27	98,77	96,73	103,33	101,30	87,12	113,72	117,24	143,84	300-426	508	606
3x1800	97,50	95,44	99,96	97,92	104,52	102,49	90,65	117,22	122,03	148,61	316-446	533	635
3x1900	100,24	98,20	102,72	100,66	107,29	105,23	90,82	117,39	122,24	148,82	334-466	556	664
3x2000	98,33	96,29	100,79	98,75	105,34	103,30	91,02	117,58	122,51	149,09	352-486	579	691
4x1000	68,94	67,43	70,88	69,37	74,39	72,87	65,51	78,79	88,44	101,74	235-302	360	430
4x1100	77,65	76,16	79,57	78,09	83,08	81,60	70,74	97,30	95,50	122,09	258-329	392	468
4x1200	84,90	83,39	86,83	85,33	90,33	88,83	71,69	98,35	96,78	123,43	282-355	424	505
4x1300	88,54	87,06	90,48	88,99	93,99	92,50	75,34	101,94	101,69	128,29	306-380	454	541
4x1400	92,79	91,29	94,72	93,21	98,23	96,72	77,09	103,71	104,07	130,70	328-405	484	576
4x1500	95,89	94,39	98,36	96,87	103,62	102,13	78,83	105,43	106,41	133,04	352-430	513	612
4x1600	106,58	105,08	109,05	107,55	114,32	112,80	89,02	115,61	120,16	146,76	375-454	541	645
4x1700	112,71	111,20	115,61	114,13	120,29	118,78	91,12	117,68	122,99	149,59	399-477	569	679
4x1800	114,26	112,78	117,19	115,68	121,86	120,36	95,57	122,17	129,03	155,63	422-500	596	710
4x1900	117,42	115,91	120,35	118,84	125,00	123,52	95,74	122,37	129,26	155,87	446-521	622	743
4x2000	114,84	113,33	117,77	116,26	122,42	120,94	95,91	122,50	129,49	156,07	469-543	648	774
1x558 *	36,15	-	36,01	-	39,06	-	50,14	62,71	67,67	80,24	33-74	88	104
1x633 *	37,18	-	37,03	-	40,10	-	54,66	67,22	73,80	86,36	38-83	99	118
1x1158 *	47,01	-	46,86	-	49,92	-	64,87	77,51	87,57	100,19	68-152	181	216
2x558 *	47,29	-	48,62	-	52,14	-	52,15	64,72	70,40	82,98	66-94	112	134
2x633 *	48,16	-	49,47	-	53,00	-	57,02	69,59	76,96	89,54	75-107	127	153
2x1158 *	60,75	-	62,07	-	65,60	-	66,65	79,26	89,97	102,58	136-195	232	278
3x558 *	56,30	-	57,94	-	61,37	-	52,66	65,92	70,91	84,18	99-151	180	214
3x633 *	56,57	-	58,21	-	61,63	-	57,53	70,79	77,47	90,74	112-171	204	243
3x1158 *	72,77	-	74,41	-	77,84	-	67,16	80,46	90,48	103,78	204-312	372	444
4x558 *	65,17	-	67,11	-	70,62	-	53,44	66,72	72,13	85,40	132-169	201	240
4x633 *	65,48	-	66,99	-	70,49	-	59,47	72,74	80,30	93,55	150-192	228	272
4x1158 *	84,90	-	86,83	-	90,33	-	71,69	98,35	96,78	123,43	272-349	416	497

(*) Special for modular plates of 600, 675 and 1200.

(*)	eur
ARV-15	2,97
A90/LAV-15-1	97,62
A90/LAV-15-2	115,24
A90/LAV-15-3	130,28
A90/LAV-15-4	148,69
/AB/	3%

Difusores lineales para caudales elevados - Ranura 24

Datos técnicos

LAV-24

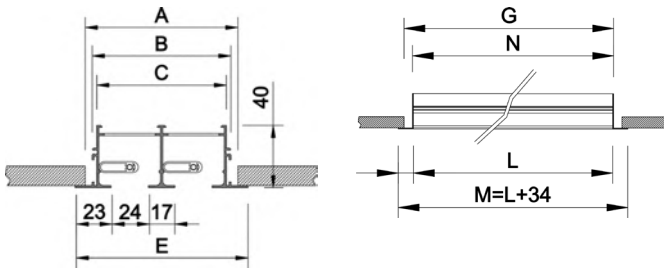

	E	A	B	C
1	70	57	48,2	42,2
2	111	98	89,2	83,2
3	152	139	130	124,2
4	193	180	171	167,2

	M	N	G
500	534	502,4	521
1000	1034	1002,4	1021
1200	1234	1202,4	1221
1500	1534	1502,4	1521
2000	2034	2002,4	2021



Descripción

Difusores lineales para caudales de aire elevados. Ranura 24 mm. Difusores de alta inducción de aletas deflectoras sectorizadas cada 100 mm. Montaje mural o en falso techo a una altura entre 2,6 y 4 m.

LAV-24 Difusor lineal para caudales de aire elevados. Ranura 24 mm.

...-AR Difusor con ángulos de remate, para longitudes ≤ 2 m.

...-INT Difusor sin ángulos de remate para formar líneas > 2 m. (en caso de necesitar tramos de igual longitud, se debe indicar)

Accesorios

PLAV-24/L/ Plenum con conexión circular lateral.

...-R Regulador de caudal en el cuello de conexión.

.../AIS/ Aislamiento térmico interior.

ARV-24 Pareja de ángulos de remate.

A90/LAV-24 Ángulo a 90° sin remates.

Fijación

(PL) Difusor para atornillar a plenum y suspensión del conjunto al techo o pared.

(PM) Difusor con puentes de montaje para instalar en falso techo o pared. Fijación mediante tornillos.

(D) Difusor con escuadras para suspensión del techo mediante varillas roscadas.

Acabados

R9016S Pintado blanco RAL 9016 (60-70% brillo)

R9010S Pintado blanco RAL 9010 (60-70% brillo)

RAL... Pintado otros colores RAL : ver página INFO

.../AB/ Aletas en plástico ABS blanco (suplemento*)

Prescripción

Sum. y col. de difusor lineal de alta inducción para caudales elevados, ranura 24 mm, serie **LAV-24-AR+PLAV-24/L/-R R9016S 2x1000** construido en aluminio y acero, pintado color blanco RAL 9016 (60-70% brillo) Plenum de conexión circular lateral, regulador de caudal en el cuello y elementos necesarios para montaje. Marca **MADEL**.

A90/LAV-24

LAV-24-INT



LAV-24-AR

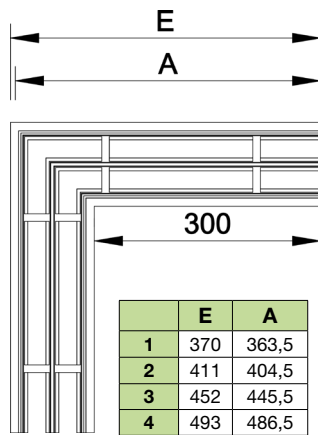

	E	A
1	370	363,5
2	411	404,5
3	452	445,5
4	493	486,5

PLAV-24

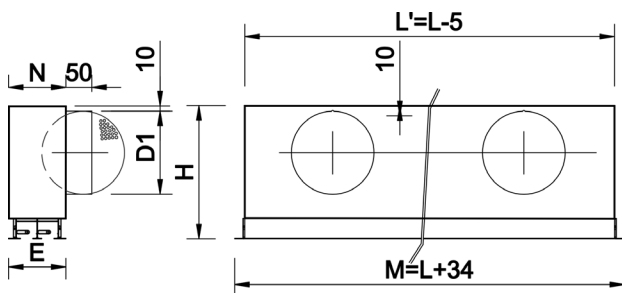

	L ≤ 0,5		L ≤ 1		L ≤ 1,2		L ≤ 1,6		L ≤ 2		N	E
	H'	D1	H'	D1	H'	D1	H'	D1	H'	D1		
1	256	1/158	256	1/158	256	1/158	256	2/158	256	2/158	68,5	70
2	256	1/198	256	1/198	256	1/198	256	2/198	256	2/198	107,5	111
3	297	1/198	297	1/198	297	1/198	297	2/198	297	2/198	147,9	152
4	297	1/198	297	1/198	297	1/198	297	2/198	297	2/198	186,9	193

Dim. mm	LAV-24-AR	LAV-24-INT	LAV-24-AR	LAV-24-INT	LAV-24-AR	LAV-24-INT	PLAV-24/L/	PLAV-24/L/-R	PLAV-24/L/	PLAV-24/L/-R	Lwa1	Lwa1
	(D) eur	(D) eur	(PL) eur	(PL) eur	(PM) eur	(PM) eur	eur	eur	/AIS/ eur	/AIS/ eur	< 35 dB(A) m3/h	45 dB(A) m3/h
1x1000	42,62	35,86	40,82	34,06	45,28	38,52	59,13	71,72	79,82	92,41	85-180	260
1x1100	47,48	40,72	45,69	38,93	50,15	43,39	64,06	76,70	86,46	99,12	95-195	285
1x1200	49,08	42,31	47,28	40,51	51,74	44,97	64,87	77,51	87,58	100,19	100-210	305
1x1300	53,63	46,87	51,84	45,08	56,30	49,53	66,45	79,05	89,73	102,31	110-225	330
1x1400	54,18	47,41	52,39	45,62	56,84	50,07	67,87	80,46	91,63	104,19	115-240	350
1x1500	56,36	49,61	54,18	47,41	59,65	52,90	69,26	81,85	93,53	106,10	130-255	370
1x1600	65,77	59,02	63,59	56,82	69,06	62,31	81,18	106,36	109,60	134,76	135-270	390
1x1700	67,90	61,13	65,23	58,48	70,57	63,80	82,83	108,02	111,84	137,01	145-285	410
1x1800	68,44	61,67	65,77	59,01	71,11	64,34	86,39	111,56	116,62	141,78	150-300	430
1x1900	70,73	63,97	68,08	61,31	73,41	66,64	86,57	111,73	116,87	142,03	160-310	450
1x2000	70,00	63,23	67,33	60,57	72,67	65,90	86,69	111,86	117,04	142,21	170-325	470
2x1000	54,95	47,97	53,86	46,88	58,26	51,27	61,91	74,49	83,58	96,16	170-250	355
2x1100	62,51	55,52	61,41	54,43	65,82	58,83	65,85	78,44	88,89	101,48	185-270	385
2x1200	64,64	57,65	63,55	56,56	67,95	60,96	66,67	79,27	90,00	102,60	200-290	415
2x1300	71,53	64,54	70,44	63,45	74,83	67,85	73,44	98,59	99,14	124,28	220-315	445
2x1400	72,62	65,63	71,52	64,53	75,92	68,94	74,89	100,06	101,08	126,28	240-335	475
2x1500	75,34	68,36	74,06	67,07	80,26	73,27	76,26	101,40	102,95	128,10	270-355	505
2x1600	88,24	81,26	86,96	79,97	93,16	86,16	84,45	109,61	113,98	139,17	275-375	535
2x1700	91,65	84,66	90,04	83,06	95,95	88,95	86,11	111,31	116,24	141,44	290-395	560
2x1800	92,72	85,74	91,12	84,13	97,03	90,04	89,63	114,82	121,01	146,20	310-410	590
2x1900	95,56	88,57	93,95	86,97	99,86	92,87	89,81	114,98	121,24	146,41	320-430	615
2x2000	94,09	87,10	92,48	85,50	98,39	91,40	90,00	115,17	121,50	146,69	340-450	640
3x1000	72,21	63,18	71,47	63,06	77,45	69,03	65,51	78,79	88,45	101,74	265-362	517
3x1100	81,96	73,55	81,22	72,81	87,19	78,78	70,74	97,30	95,50	122,09	280-411	588
3x1200	84,76	76,35	84,02	75,61	89,99	81,58	71,69	98,34	96,78	123,43	295-444	635
3x1300	94,48	86,06	93,74	85,32	99,71	91,30	75,33	101,94	101,68	128,29	318-476	680
3x1400	96,17	87,76	95,43	87,02	101,41	92,99	77,08	103,71	104,07	130,70	338-507	725
3x1500	99,64	91,23	98,68	90,27	106,40	97,98	78,82	105,43	106,41	133,03	379-537	767
3x1600	114,19	105,78	113,23	104,82	120,95	112,53	89,02	115,61	120,17	146,76	400-567	810
3x1700	119,10	110,68	118,02	109,60	125,27	116,85	91,12	117,68	122,99	149,58	422-596	851
3x1800	120,78	112,37	119,70	111,29	126,95	118,54	95,57	122,17	129,03	155,63	442-624	892
3x1900	123,79	115,37	122,71	114,30	129,96	121,54	95,73	122,37	129,26	155,87	470-652	932
3x2000	121,40	112,98	120,32	111,91	127,57	119,15	95,91	122,50	129,49	156,07	505-679	970
4x1000	87,12	78,32	86,69	77,89	92,68	83,88	66,65	79,93	89,97	103,27	338-433	622
4x1100	100,79	91,99	100,36	91,56	106,35	97,55	72,11	98,71	97,32	123,95	370-479	688
4x1200	105,01	96,22	104,58	95,79	110,57	101,78	73,13	99,73	98,70	125,31	410-517	742
4x1300	117,30	108,51	116,87	108,08	122,86	114,07	80,37	106,96	108,51	135,09	440-554	795
4x1400	119,69	110,89	119,26	110,46	125,25	116,46	82,22	108,79	110,99	137,55	470-590	847
4x1500	123,84	115,05	123,20	114,40	131,26	122,46	84,00	110,60	113,39	139,98	505-625	898
4x1600	142,91	134,12	142,26	133,47	150,33	141,53	92,73	119,35	125,18	151,79	540-660	947
4x1700	149,30	140,51	148,69	139,89	156,13	147,33	94,80	121,40	127,98	154,59	580-693	995
4x1800	151,67	142,88	151,06	142,27	158,50	149,71	99,34	125,90	134,08	160,66	610-726	1043
4x1900	156,10	147,30	155,48	146,69	162,93	154,13	99,53	126,14	134,38	160,97	640-758	1089
4x2000	153,04	144,24	152,42	143,63	159,86	151,07	99,69	126,33	134,59	161,22	680-789	1133
1x558 *	34,52	-	33,14	-	37,18	-	50,14	62,71	67,67	80,24	48-100	145
1x633 *	38,65	-	37,11	-	41,31	-	54,66	67,23	73,79	86,36	54-114	165
1x1158 *	49,12	-	47,16	-	51,78	-	64,87	77,51	87,58	100,19	95-202	295
2x558 *	37,36	-	36,62	-	40,67	-	52,15	64,71	70,40	82,97	95-139	198
2x633 *	46,16	-	45,24	-	49,47	-	57,02	69,59	76,97	89,54	112-158	244
2x1158 *	64,68	-	63,39	-	67,99	-	66,65	79,26	89,97	102,58	193-278	399
3x558 *	53,20	-	51,82	-	54,48	-	53,44	66,72	72,13	85,40	148-202	288
3x633 *	56,61	-	55,08	-	57,74	-	59,47	72,74	80,30	93,56	168-229	327
3x1158 *	84,35	-	82,39	-	85,05	-	71,69	98,34	96,78	123,43	285-428	613
4x558 *	63,08	-	62,34	-	65,65	-	53,85	67,14	72,70	86,01	282-379	541
4x633 *	67,47	-	66,55	-	69,86	-	60,25	73,56	81,34	94,63	214-274	394
4x1158 *	103,66	-	102,36	-	105,67	-	73,13	99,71	98,70	125,30	396-499	716

(*) Special length diffusers to be installed between the 600, 675 or 1200 modular ceiling profiles.

(*)	eur
ARV-24	6,99
A90/LAV-24-1	106,54
A90/LAV-24-2	124,75
A90/LAV-24-3	164,71
A90/LAV-24-4	198,55
/AB/	3%

Difusores lineales de marco oculto para caudales elevados - Ranura 24

Datos técnicos

LAV-24-FIN

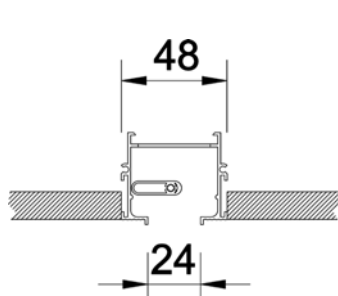

A90/LAV-24-FIN

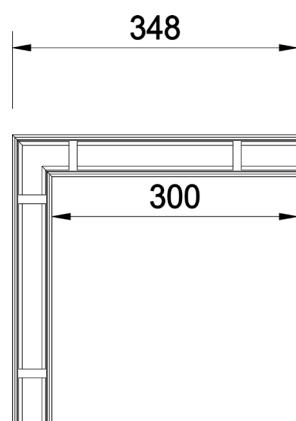

plav-24-FIN/L/

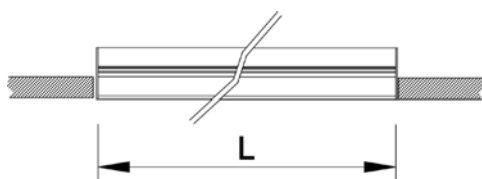

1	L ≤ 0,5		L ≤ 1		L ≤ 1,2		L ≤ 1,6		L ≤ 2	
	H	D1	H	D1	H	D1	H	D1	H	D1
	256	1/158	256	1/158	256	1/158	256	2/158	256	2/158

(L)

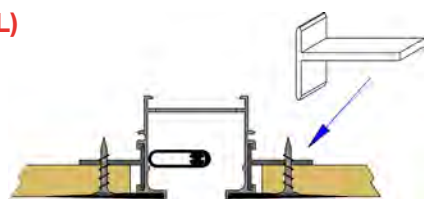

(T)

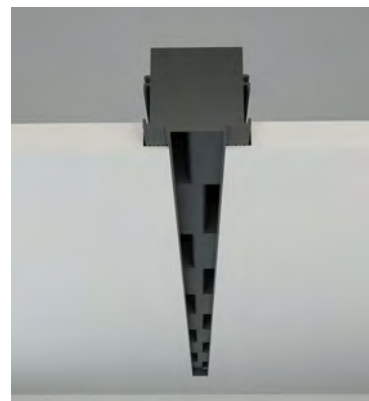
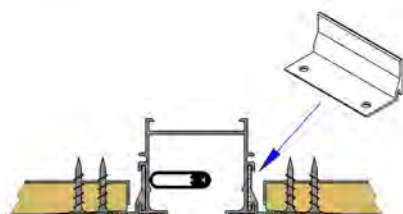

Descripción

Difusores lineales de marco oculto para caudales de aire elevados. Ranura 24 mm. Difusores de alta inducción de aletas deflectoras sectorizadas cada 100 mm. Montaje mural o en falso techo a una altura entre 2,6 y 4 m.

LAV-24-FIN Difusor lineal de marco oculto para caudales de aire elevados. Ranura 24 mm.

...-AR Difusor con ángulos de remate, para longitudes ≤ 2 m.

...-INT Difusor sin ángulos de remate para formar líneas > 2 m.

(en caso de necesitar tramos de igual longitud, se debe indicar)

Accesorios

PLAV-24-FIN/L/ Plenum con conexión circular lateral para montar por detrás de la placa de yeso laminado. Requiere fijación (L)

PLAV-24/L/ Plenum con conexión circular lateral para montar por delante de la placa de yeso laminado o muro de obra. Requiere fijación (T)

...-R Regulador de caudal en el cuello de conexión.

.../AIS/ Aislamiento térmico interior.

ARF-24 Pareja de ángulos de remate.

A90/LAV-24-FIN Ángulo a 90° sin remates.

Fijación

(L) Escuadras para suspensión en falso techo del difusor, con o sin plenum. Difusor unido al plenum.

1 - Atornillar el ángulo frontal con la cantonera posterior. Encintar y poner masilla.

(T) Conjunto ángulo-cantonera para fijación frontal del difusor, con o sin plenum, mediante tornillos no visibles.

1 - Introducir ángulo-cantonera en la parte posterior del techo.

2 - Introducir el difusor por la parte inferior del techo. Alinear las guías frontales con la cantonera posterior y atornillar. Encintar y poner masilla.

Acabados

R9005M Pintado negro RAL 9005 (20-30% brillo)

R9016S Pintado blanco RAL 9016 (60-70% brillo)

R9010S Pintado blanco RAL 9010 (60-70% brillo)

RAL... Pintado otros colores RAL : ver página INFO

.../AB/ Aletas en plástico ABS blanco (suplemento*)

Prescripción

Sum. y col. de difusor lineal de marco oculto y de alta inducción para caudales elevados, ranura 24 mm, serie **LAV-24-FIN-AR+ PLAV-FIN-24/L/-R R9005M 2x1000** construido en aluminio y acero, pintado color negro RAL 9005 (20-30% brillo) Plenum de conexión circular lateral, regulador de caudal en el cuello y elementos necesarios para montaje. Marca **MADEL**.

Dim.	LAV-24-FIN-AR (L) eur	LAV-24-FIN-INT (L) eur	LAV-24-FIN-AR (T) eur	LAV-24-FIN-INT (T) eur	Lwa1 < 35 dB(A) m3/h	Lwa1 40 dB(A) m3/h	Lwa1 45 dB(A) m3/h
1x1000	42,25	38,94	49,28	45,96	85-180	215	260
1x1100	46,91	43,59	53,93	50,61	95-195	235	285
1x1200	48,48	45,17	55,52	52,21	100-210	255	305
1x1300	52,72	49,40	59,76	56,44	110-225	275	330
1x1400	53,27	49,95	60,30	56,98	115-240	290	350
1x1500	56,46	53,14	67,01	63,69	130-255	310	370
1x1600	65,33	62,01	75,88	72,56	135-270	325	390
1x1700	66,82	63,52	77,38	74,06	145-285	340	410
1x1800	67,37	64,06	77,91	74,60	150-300	360	430
1x1900	69,67	66,34	80,21	76,90	160-310	375	450
1x2000	68,92	65,62	79,48	76,16	170-325	390	470

Dim.	PLAV-24-FIN/L/ eur	PLAV-24-FIN/L/-R eur	PLAV-24-FIN/L/ /AIS/ eur	PLAV-24-FIN/L/-R /AIS/ eur
1x1000	59,13	71,72	79,82	92,42
1x1100	64,06	76,70	86,46	99,12
1x1200	64,87	77,51	87,57	100,19
1x1300	66,46	79,04	89,72	102,31
1x1400	67,88	80,46	91,63	104,19
1x1500	69,26	81,85	93,52	106,10
1x1600	81,18	106,37	109,60	134,77
1x1700	82,83	108,02	111,84	137,01
1x1800	86,39	111,56	116,62	141,77
1x1900	86,57	111,73	116,86	142,03
1x2000	86,69	111,86	117,04	142,21

(*)	eur
ARF-24	6,99
A90/LAV-24-FIN	106,54
/AB/	3%



Difusores de suelo

Difusión de calidad y resistencia probada

Difusores de suelo con colector de polvo y fácil mantenimiento

Rejillas de suelo ensayadas y clasificadas

INDEX

TAU difusores de suelo de aluminio

LMT-SHD rejillas lineales de suelo clase L15

LMT-S rejillas lineales de suelo clase H1.5

Difusores de suelo de aluminio



Datos técnicos

TAU

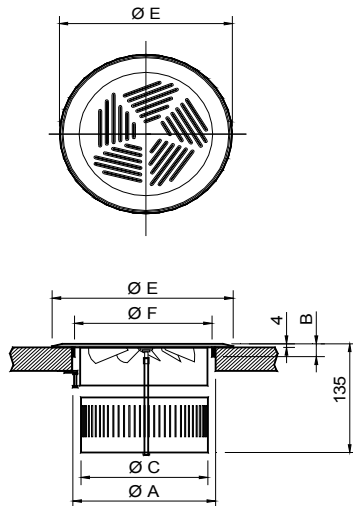

	A	E	F	C	B
150	150	190	140	132	19
200	200	240	190	182	19

Descripción

Difusor circular con regulador de caudal, colector de polvo y aro de montaje, para instalación en el suelo o debajo de butacas.
Difusor construido en aluminio.

TAU Difusor de aluminio con cuatro sectores de impulsión de aire en disposición rotacional, para crear una impulsión vertical mezclando el aire de la sala.

Fijación

1) Fijación mediante tornillos suministrados con el difusor.

Acabados

1) Aluminio natural.

RAL... Pintado colores RAL, para zonas no transitables: Consultar.

Prescripción

Sum. y col. de difusor rotacional circular de suelo con regulador de caudal, colector de polvo y aro de montaje serie **TAU dim. 150**.
Construido en aluminio. Marca **MADEL**



Dim.	TAU	Lwa1 < 25 dB(A)	Lwa1= 30 dB(A)	Lwa1= 35 dB(A)
mm	eur	m³/h	m³/h	m³/h
150	76,49	30-40	45	57
200	84,05	60-70	90	105

Rejillas lineales de suelo clase L15



Datos técnicos

LMT-SHD

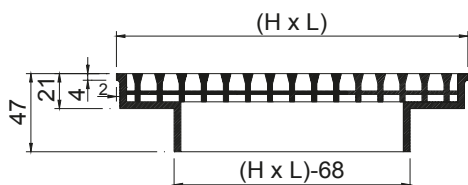

LMT-SHD+SP-HD 1)

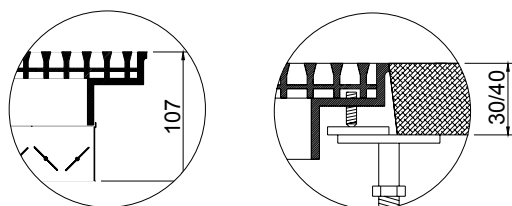

Descripción

Rejillas lineales de suelo con aletas fijas para impulsión o retorno, construidas en aluminio. Aptas para montaje en suelos técnicos y otras aplicaciones en zonas de tránsito de personas y mercancías. Clasificación L15 (instalación en zonas con tráfico de vehículos ligeros, excluidas las carretillas elevadoras) según ensayo realizado por un laboratorio independiente acreditado, tomando como referencia la norma EN 1253-2.

LMT-SHD Rejilla lineal de suelo con aletas paralelas a la dimensión mayor (cota L)

Accesorios

SP-HD Regulador de caudal de aletas opuestas, en acero zincado lacado negro.

Fijación

1) Soportes y tornillos para nivelar la rejilla en suelo técnico.

Acabados

1) Aluminio pulido.

Prescripción

Sum. y col. de rejilla lineal de suelo con aletas fijas paralelas a la cota mayor serie **LMT-SHD dim. LxH**, construida en aluminio y acabado pulido. Para montaje en suelos técnicos.

Clasificación L15 tomando como referencia la norma EN1253-2.

Marca **MADEL**.

L x H mm	LMT-SHD eur	LMT-SHD+SP-HD eur	Vf= 0,5 m/s m³/h	Vf= 1,5 m/s m³/h	Vf= 3 m/s m³/h
600x145	137,94	155,50	36	108	216
600x210	165,32	185,82	67	200	400
600x275	192,58	215,89	99	297	594
600x340	221,11	246,57	130	389	777
600x405	247,92	276,36	160	481	961
600x470	275,77	310,69	191	572	1144
600x535	302,58	343,49	223	669	1339
600x600	352,71	388,25	254	761	1522
1000x145	215,02	251,38	63	189	378
1000x210	252,43	290,94	119	356	712
1000x275	287,48	329,25	173	518	1036
1000x340	326,13	377,09	238	712	1425
1000x405	367,20	418,01	283	847	1695
1000x470	410,67	464,47	337	1009	2020
1000x535	455,40	515,19	391	1171	2343
1000x600	507,35	567,19	484	1452	2905

Rejillas lineales de suelo clase H1.5



Datos técnicos

LMT-S

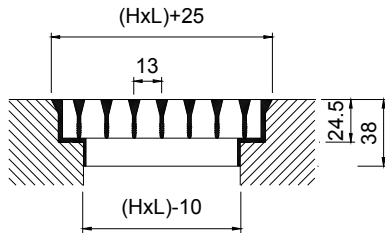

LMT-S+SP

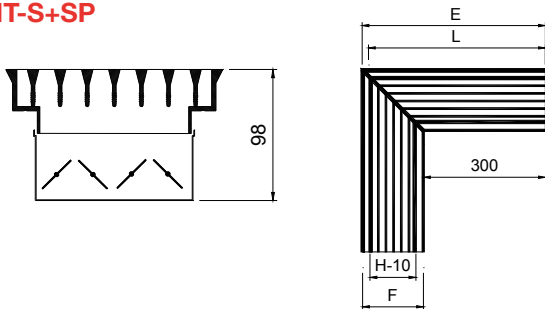

H	E	L	F
75	400	387.5	100
100	425	412.5	125
125	450	437.5	150
150	475	462.5	175
200	525	512.5	225
250	575	562.5	275
300	625	612.5	325



Descripción

Rejillas lineales de suelo, para impulsión o retorno de aire, con aletas fijas paralelas a la dimensión mayor (cota L) Construcción en aluminio. Clasificación H1.5 (instalación en zonas perimetrales, solo transitables por personas) según ensayo realizado por un laboratorio independiente acreditado, tomando como referencia la norma EN 1253-2.

LMT-S Rejilla lineal de suelo de aletas fijas a 0° de una longitud ≤ 2 m.

LMT-S-15 Rejilla con aletas fijas a 15°.

...-**ARI** Rejilla con un solo ángulo de remate en el lado izquierdo, para formar líneas > 2 m.

...-**ARD** Rejilla con un solo ángulo de remate en el lado derecho, para formar líneas > 2 m.

...-**INT** Rejilla sin ángulos de remate, para formar líneas > 4 m.

Accesorios

SP Regulador de caudal de aletas opuestas construido en acero zincado lacado negro.

A90/LMT-S Rejilla inactiva, sin ángulos de remate, formando un ángulo de 90°:

Fijación

1) Apoyada directamente en el suelo.

Acabados

AA Anodizado color plata mate.

Prescripción

Sum. y col. de rejilla lineal de suelo con aletas fijas a 0° y paralelas a la cota mayor serie **LMT-S AA dim. LxH**, construida en aluminio y acabado anodizado AA. Clasificación H1,5 tomando como referencia la norma EN 1253-2. Marca **MADEL**.

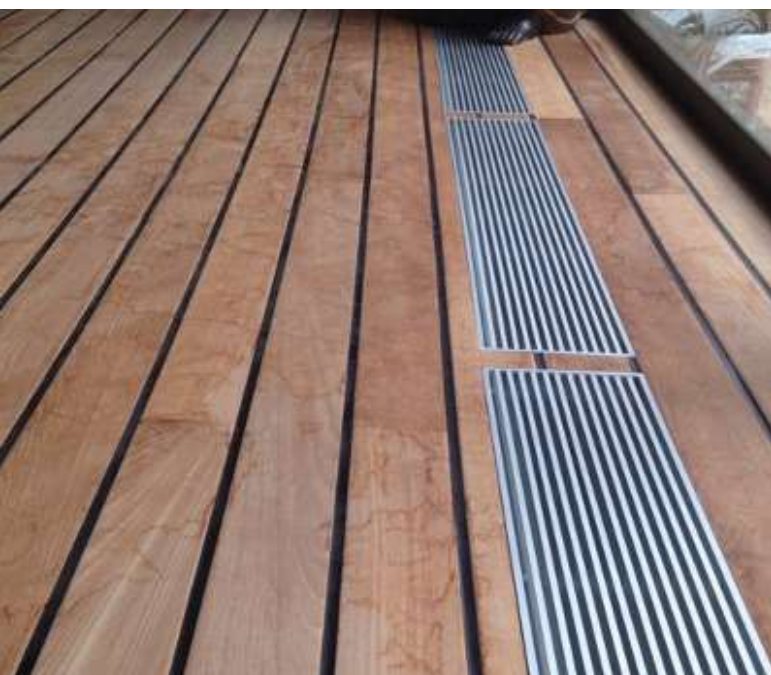

L x H	LMT-S	SP	Lwa1 < 35 dB(A)	Lwa1 = 45 dB(A)
mm	eur	eur	m³/h	m³/h
200x75	25,38	7,45	45-75	110
250x75	28,20	8,48	50-90	125
300x75	29,28	10,01	65-115	160
400x75	33,22	12,58	85-150	215
500x75	37,21	15,10	110-190	270
600x75	45,93	17,39	135-240	340
800x75	54,92	24,71	180-315	450
1000x75	66,05	29,74	230-405	575
A90/LMT-S...x75	85,57	-	-	-
200x100	28,01	7,45	60-100	145
250x100	30,43	8,48	70-125	180
300x100	32,72	10,01	95-165	235
400x100	37,31	12,58	120-215	305
500x100	42,08	15,10	160-275	395
600x100	52,68	17,39	195-340	485
800x100	63,10	24,71	260-455	650
1000x100	76,38	29,74	325-565	810
A90/LMT-S...x100	96,75	-	-	-
200x125	30,70	8,15	70-130	180
250x125	33,44	9,41	90-165	240
300x125	36,48	10,97	110-210	290
400x125	41,50	13,46	140-255	365
500x125	46,99	16,18	200-355	505
600x125	59,65	18,61	240-430	615
800x125	71,61	26,46	320-570	815
1000x125	86,80	31,71	400-710	1010
A90/LMT-S...x125	108,05	-	-	-
200x150	33,14	8,15	100-175	250
250x150	36,32	9,41	130-225	325
300x150	39,36	10,97	165-290	415
400x150	45,48	13,46	215-380	540
500x150	51,71	16,18	275-480	685
600x150	71,23	18,61	330-580	830
800x150	79,60	26,46	445-780	1115
1000x150	97,28	31,71	560-985	1405
A90/LMT-S...x150	118,88	-	-	-
200x200	38,34	8,98	135-240	340
250x200	42,25	10,24	180-315	450
300x200	46,36	11,74	225-390	560
400x200	53,93	14,32	295-515	740
500x200	61,62	17,27	375-655	935
600x200	79,81	20,00	455-795	1135
800x200	96,26	28,22	605-1060	1510
1000x200	118,41	33,93	765-1335	1910
A90/LMT-S...x200	141,73	-	-	-
250x250	49,61	11,21	225-390	560
300x250	54,28	12,40	280-490	700
400x250	64,06	15,28	375-655	935
500x250	74,81	18,40	470-820	1170
600x250	97,52	21,33	570-995	1420
800x250	116,84	30,00	765-1335	1910
1000x250	144,63	36,19	960-1675	2395
A90/LMT-S...x250	172,06	-	-	-
300x300	61,17	13,35	340-590	845
400x300	72,52	16,44	455-795	1135
500x300	84,83	19,87	570-995	1420
600x300	111,58	22,97	685-1195	1710
800x300	133,95	32,28	920-1615	2305
1000x300	166,30	39,04	1160-2030	2900
A90/LMT-S...x300	195,11	-	-	-



Regulación de caudal

La regulación precisa

SQR con tapa cubre engranajes para evitar la entrada de polvo

Compuertas de volumen constante SKC

Compuertas de volumen variable SVA

INDEX

SCC compuertas de regulación circulares

SQR compuertas de regulación rectangulares

SVA-C compuertas circulares VAV

SVA-CXL Compuertas de regulación VAV - Gran diámetro

SVA-R compuertas rectangulares VAV

SHH Compuertas de regulación VAV con silenciador

SKP reguladores de caudal constante de baja presión

SKC-C reguladores circulares CAV ajustables

SKC-R reguladores rectangulares CAV ajustables

SMS compuertas de sobrepresión

Compuertas de regulación circulares



Datos técnicos

SCC-../MA/

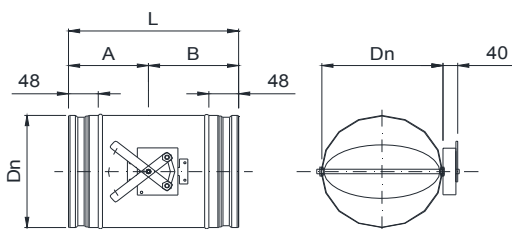

SCC-../+actuador

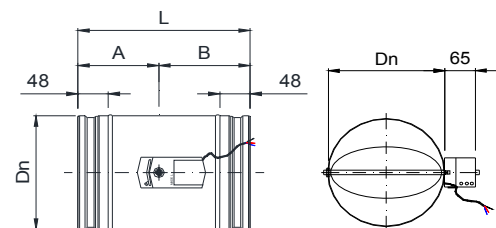

SCC-../+actuador/AIS/

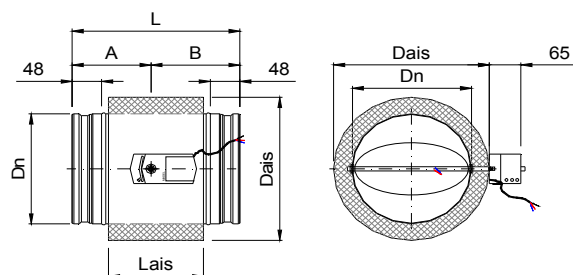

SCC-../MO/

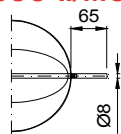

SCC-../MO/AIS/

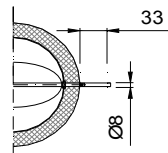

D	Dn	Dais	L	Lais	A	B
100	98	178	265	150	105	160
125	123	203	265	150	105	160
150	148	228	265	150	105	160
160	158	238	265	150	105	160
200	198	278	295	180	130	165
250	248	328	335	220	145	190
315	313	393	345	230	155	190
355	353	433	400	285	180	220
400	398	478	420	305	190	230



Descripción

Compuertas de regulación de caudal y presión del aire para instalar en conducto circular. Construidas en acero galvanizado.

SCC-R Compuerta de regulación de aire.

SCC-E Compuerta de regulación con junta de estanqueidad al paso de aire según norma EN-1751 y juntas de conexión de goma.

.../MA/ Mando manual.

.../MO/ Eje para motorizar.

.../AIS/ Aislado termoacústicamente.

Accesorios

Ver página Accesorios Regulación: Los precios de los servomotores incluyen su montaje.

Fijación

1) Cuello recto para montaje en conducto.

Prescripción

Sum. y col. de compuerta de regulación de caudal estanca para conducto circular y con mando manual serie **SCC-E/MA/ dim. 100**. Construidas en acero galvanizado y cojinetes de nylon. Con elementos necesarios para montaje. Marca **MADEL**.

Ø mm	actuador N	SCC-R eur	SCC-E eur	SCC-R /AIS/ eur	SCC-E /AIS/ eur	Ak m ²
100	2	33,84	39,43	68,12	73,70	0,0078
125	2	35,56	41,26	72,56	78,25	0,0123
150	2	37,16	43,10	81,31	87,26	0,0176
160	2	37,27	43,38	81,42	87,54	0,0201
200	2	38,95	45,30	90,85	97,22	0,0314
250	5	40,62	47,35	104,40	111,12	0,0491
315	5	44,06	51,21	125,82	132,96	0,0779
355	5	50,03	57,75	150,52	158,24	0,0989
400	5	56,39	65,08	174,46	183,16	0,1244

Compuertas de regulación rectangular

Datos técnicos

SQR-...

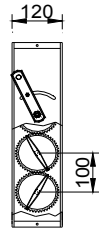
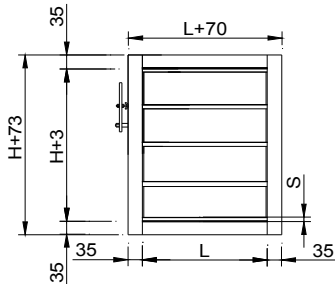

H	S
100...1000	10
150...950	50



Descripción

Compuertas de regulación de caudal y presión, estancas al paso de aire, para instalar en conducto rectangular. Compuertas con aleta de paso 100 mm, construidas en aluminio acabado natural y engranajes de poliamida.

SQR-H Compuerta de aletas de perfil romboidal, paralelas al lado mayor (cota L)

SQR-V Compuerta de aletas de perfil romboidal, paralelas al lado menor (cota H)

SQR-CC Compuerta cuadrada de aletas de perfil romboidal y conexiones circulares.

.../MA/ Compuerta con mando manual.

.../MO/ Compuerta con eje para motorizar.

SQR-...

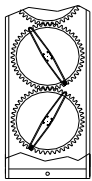

SQR-.../MA/

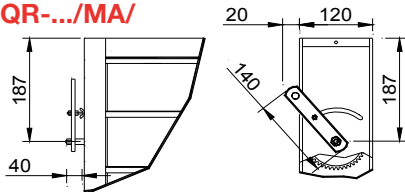

SQR-.../MO/

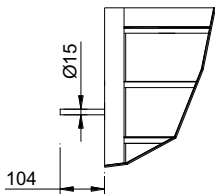

SQR-ECC

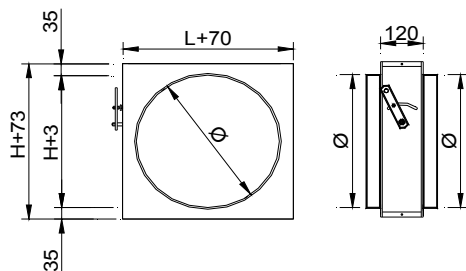

Accesorios

Ver página Accesorios Regulación: Los precios de los servomotores incluyen su montaje.

Fijación

1) Cuello de conexión en ángulo a 90°.

CR Cuello de conexión recto.

Prescripción

Sum. y col. de compuerta de regulación de caudal para conducto rectangular y con mando manual serie **SQR-H/MA/ LxH**. Construidas en aluminio acabado natural y engranajes de poliamida. Con elementos necesarios para montaje. Marca **MADEL**.

mm	actuator N	SQR-H eur	SQR-H (CR) eur	SQR-V eur	SQR-V (CR) eur	L x H mm	actuator N	SQR-H eur	SQR-H (CR) eur	SQR-V eur	SQR-V (CR) eur
200x100	2 N	45,02	56,28	53,82	67,26	400x400	5 N	116,73	145,92	116,73	145,92
300x100	2 N	52,15	65,21	69,46	86,81	500x400	5 N	126,36	157,96	135,21	169,01
400x100	2 N	58,08	72,61	84,88	106,11	600x400	5 N	137,20	171,49	154,28	192,82
500x100	5 N	64,01	80,02	102,96	128,66	700x400	5 N	146,76	183,44	176,08	220,11
600x100	5 N	69,91	87,39	118,35	147,95	800x400	5 N	156,38	195,48	195,30	244,13
700x100	5 N	75,86	94,83	136,56	170,69	900x400	5 N	165,96	207,46	214,81	268,52
800x100	5 N	81,81	102,26	152,04	190,07	1000x400	5 N	176,77	220,95	233,62	292,04
900x100	5 N	87,65	109,58	167,92	209,90	1200x400	5 N	197,17	246,46	271,94	339,91
1000x100	5 N	91,19	113,99	183,06	228,82	1400x400	5 N	239,37	299,21	-	-
1200x100	5 N	105,52	131,89	214,02	267,54	1600x400	5 N	273,55	341,93	-	-
1400x100	5 N	148,25	185,33	-	-	1800x400	5 N	307,79	384,72	-	-
1600x100	5 N	168,50	210,62	-	-	2000x400	5 N	341,94	427,41	-	-
1800x100	5 N	190,60	238,25	-	-	500x500	5 N	148,51	185,63	148,51	185,63
2000x100	5 N	211,79	264,76	-	-	600x500	5 N	159,32	199,15	166,28	207,86
200x150	2 N	54,21	67,75	58,57	73,22	700x500	5 N	170,10	212,63	189,34	236,67
300x150	2 N	61,29	76,62	74,21	92,76	800x500	5 N	182,15	227,71	209,71	262,14
400x150	2 N	67,89	84,86	90,25	112,82	900x500	5 N	192,98	241,20	230,43	288,06
500x150	5 N	74,38	92,98	108,32	135,40	1000x500	5 N	204,95	256,18	250,47	313,10
600x150	5 N	80,96	101,19	124,30	155,39	1200x500	5 N	226,60	283,29	291,24	364,03
700x150	5 N	87,49	109,36	143,13	178,92	1400x500	5 N	284,96	356,20	-	-
800x150	5 N	94,02	117,53	159,26	199,08	1600x500	10 N	325,66	407,09	-	-
900x150	5 N	101,12	126,40	175,75	219,68	1800x500	10 N	366,39	457,98	-	-
1000x150	5 N	106,47	133,09	191,50	239,36	2000x500	10 N	407,10	508,87	-	-
1200x150	5 N	120,82	151,02	223,66	279,59	600x600	5 N	181,18	226,51	181,18	226,51
1400x150	5 N	173,27	216,59	-	-	700x600	5 N	193,21	241,52	202,51	253,15
1600x150	5 N	195,23	244,03	-	-	800x600	5 N	206,50	258,14	224,13	280,16
1800x150	5 N	215,86	269,82	-	-	900x600	5 N	218,51	273,14	246,13	307,66
2000x150	5 N	237,15	296,43	-	-	1000x600	5 N	231,74	289,68	267,35	334,18
200x200	2 N	63,36	79,23	63,36	79,23	1200x600	5 N	257,06	321,32	310,57	388,20
300x200	2 N	70,49	88,11	78,92	98,64	1400x600	10 N	330,57	413,19	-	-
400x200	2 N	77,67	97,09	95,62	119,52	1600x600	10 N	377,78	472,22	-	-
500x200	5 N	84,82	106,03	113,71	142,13	1800x600	10 N	425,02	531,29	-	-
600x200	5 N	92,00	115,00	130,34	162,92	2000x600	10 N	472,24	590,29	-	-
700x200	5 N	99,13	123,91	149,76	187,18	700x700	5 N	219,19	273,97	219,19	273,97
800x200	5 N	106,23	132,79	166,46	208,06	800x700	5 N	232,46	290,59	238,57	298,20
900x200	5 N	114,62	143,28	183,58	229,47	900x700	5 N	245,65	307,07	261,76	327,18
1000x200	5 N	121,79	152,25	199,89	249,87	1000x700	5 N	260,13	325,16	284,23	355,29
1200x200	5 N	136,06	170,06	233,35	291,67	1200x700	5 N	287,86	359,85	329,80	412,26
1400x200	5 N	193,75	242,18	-	-	1400x700	10 N	373,14	466,44	-	-
1600x200	5 N	221,45	276,82	-	-	1600x700	10 N	426,47	533,08	-	-
1800x200	5 N	249,13	311,42	-	-	1800x700	10 N	479,75	599,69	-	-
2000x200	5 N	276,83	346,04	-	-	2000x700	10 N	533,08	666,34	-	-
300x250	5 N	79,72	99,65	83,93	104,91	800x800	5 N	256,86	321,09	256,86	321,09
400x250	5 N	87,48	109,35	100,40	125,49	900x800	5 N	271,29	339,11	277,41	346,75
500x250	5 N	95,25	119,08	119,09	148,86	1000x800	10 N	286,98	358,73	301,09	376,36
600x250	5 N	102,99	128,72	136,33	170,42	1200x800	10 N	318,39	397,99	349,15	436,43
700x250	5 N	111,40	139,24	156,33	195,43	1400x800	10 N	421,64	527,02	-	-
800x250	5 N	119,14	148,93	173,65	217,08	1600x800	10 N	481,86	602,32	-	-
900x250	5 N	129,32	161,67	191,37	239,22	1800x800	15 N	542,05	677,57	-	-
1000x250	5 N	135,25	169,07	208,30	260,37	2000x800	15 N	602,31	752,88	-	-
1200x250	5 N	151,38	189,23	242,97	303,71	900x900	10 N	297,27	371,60	297,27	371,60
1400x250	5 N	193,75	242,18	-	-	1000x900	10 N	314,18	392,72	317,93	397,42
1600x250	5 N	199,31	249,13	-	-	1200x900	10 N	348,03	435,02	368,45	460,54
1800x250	5 N	249,13	311,42	-	-	1400x900	10 N	381,83	477,29	-	-
2000x250	5 N	276,83	346,04	-	-	1600x900	15 N	415,67	519,56	-	-
300x300	5 N	88,94	111,16	88,94	111,16	1800x900	15 N	449,49	561,86	-	-
400x300	5 N	97,29	121,62	105,14	131,42	2000x900	15 N	483,31	604,14	-	-
500x300	5 N	105,69	132,10	124,42	155,53	1000x1000	10 N	340,66	425,84	340,66	425,84
600x300	5 N	114,01	142,51	142,29	177,85	1200x1000	10 N	378,17	472,72	387,76	484,70
700x300	5 N	123,62	154,54	162,91	203,65	1400x1000	10 N	415,69	519,60	-	-
800x300	5 N	132,05	165,04	180,87	226,09	1600x1000	15 N	453,21	566,51	-	-
900x300	5 N	144,03	180,06	199,17	248,95	1800x1000	15 N	490,71	613,38	-	-
1000x300	5 N	148,75	185,92	216,76	270,93	2000x1000	15 N	528,14	660,15	-	-
1200x300	5 N	166,73	208,40	252,61	315,76	L x H	actuator	SQR-CC			
1400x300	5 N	239,37	299,21	-	-	mm	N	eur			
1600x300	5 N	273,55	341,93	-	-	SQR-CC-400	5 N	154,99			
1800x300	5 N	307,79	384,72	-	-	SQR-CC-450	5 N	192,64			
2000x300	5 N	341,94	427,41	-	-	SQR-CC-500	5 N	198,89			
						SQR-CC-630	5 N	291,98			

Accesorios para compuertas de regulación

On / Off actuators		eur
GSD141.1A-24v	Siemens On/Off 2N	116,39
GSD341.1A-230v	Siemens On/Off 2N	116,39
GDB141.1E-24v	Siemens On/Off 5N	136,96
GDB341.1E-230v	Siemens On/Off 5N	136,96
GLB141.1E-24v	Siemens On/Off 10N	178,32
GLB341.1E-230v	Siemens On/Off 10N	178,32
GEB141.1E-24v	Siemens On/Off 20N	234,47
GEB341.1E-230v	Siemens On/Off 20N	238,81
LM24A	Belimo On/Off 5N	154,14
LM230A	Belimo On/Off 230 VAC 5N	154,14
NM24A	Belimo On/Off 10N	184,27
NM230A	Belimo On/Off 10N	189,48

ON/OFF actuators - switches device		eur
GDB146.1E-24v	Siemens On/Off 5N, 2 FC	175,31
GDB346.1E-230v	Siemens On/Off 5N, 2 FC	175,31
GLB146.1E-24v	Siemens On/Off 10N, 2 FC	224,77
GLB346.1E-230v	Siemens On/Off 10N, 2 FC	224,36
GEB146.1E-24v	Siemens On/Off 20N 2 FC	284,15
GEB346.1E-230v	Siemens On/Off 20N 2 FC	289,96
LM24A-S	Belimo On/Off 5N, 1 FC (*)	171,91
LM230A-S	Belimo On/Off 5 N, 1 FC (*)	171,91
NM24A-S	Belimo On/Off 10N, 1 FC (*)	220,30
NM230A-S	Belimo On/Off 10N, 1 FC (*)	250,78

* Actuadores con 1 final de carrera, para 2 FC consultar.

ON/OFF actuators - spring return		eur
GPC121.1A-24v	Siemens On/Off 4N	243,55
GPC321.1A-230v	Siemens On/Off 4N	267,34
GMA121.1E-24v	Siemens On/Off 7N	298,14
GMA321.1E-230v	Siemens On/Off 7N	337,93
LF-24	Belimo On/Off 4N	270,57
LF-230	Belimo On/Off 4N	292,32
NFA	Belimo On/Off 24-230 VAC, 10N	401,44

ON/OFF actuators with spring return and with switches device		eur
GPC126.1A-24v	Siemens On/Off 4N	284,94
GPC326.1A-230v	Siemens On/Off 4N	299,21
GMA126.1E-24v	Siemens On/Off 7N	338,25
GMA326.1E-230v	Siemens On/Off 7N	379,49
LF-24-S	Belimo On/Off 4N	309,57
LF-230-S	Belimo On/Off 4N	330,04
NFA-S2	Belimo 24-230 VAC On/Off 10N	440,39

Proportional actuators		eur
GDB161.1E-24v	Siemens proportional 5N	202,67
GLB161.1E-24v	Siemens proportional 10N	273,82
GEB161.1E-24v	Siemens proporcional 15N	329,35
LM24A-SR	Belimo proportional 5N	212,33
LM230A-SR	Belimo proportional 5N	269,48
NM24A-SR	Belimo proportional 10N	279,19
NM230A-SR	Belimo proportional 10N	337,73

Proportional actuators MODBUS		eur
GDB111.1E/MO-24v	Siemens proportional 5N	314,45
GLB111.1E/MO-24v	Siemens proportional 10N	363,22
LM24A-MOD	Belimo proportional 5N	320,44
NM24A-MOD	Belimo proportional 10N	387,95

Temperature control		eur
TF	Termostato TF (Delta-dore: TYBOX 51)	74,97
RDG400	RDG 400 Controlador de temperatura ambiente proporcional Siemens	214,75
CO2-WP	Belimo 22-RTM-18-1 Room Sensor	378,15
CO2-DB	Sonda CO2-DB (Belimo 22DC-11)	378,15
CO2-D	Sonda CO2-D (Sistema S154/T+CO2)	643,53
CO2-WR	Sonda CO2-WR (Sistema S151W)	563,75

TF Termostato con cables, cambio modo frío/calor manual para control de temperatura de 1 zona con compuertas con actuador Todo/Nada.

RDG 400 Controlador de temperatura ambiente proporcional 0...10 vcc alimentación 24vac con display digital retroiluminado, selector confort/eco/paro, para actuadores de compuertas proporcionales.

CO2-WP Sensor de ambiente CO₂ / Humedad / Temperatura activo, NFC, 0...5 V, 0...10 V, 2...10 V, MP-Bus, LED, PC. Compatible con actuadores T/N o proporcionales según aplicación.

CO2-DB Sensor de CO₂ de conducto activo, 0...5 V, 0...10 V, para actuadores de compuertas proporcionales.

CO2-D Sonda de conducto multiparamétrica T / HR/ VOC y CO₂.

Alimentación 230 Vac con 4 salidas analógicas 0-10Vdc. Canal de comunicación Modbus. IP66. Compatible con actuadores T/N o proporcionales según aplicación.

CO2-WR Sonda-controlador ambiente multiparamétrica CO₂/T. Alimentación 230 Vac. 1 salida analógica 0-10 Vdc y 2 salidas a relé (Todo/nada) configurables. Canal de comunicación MODBUS RTU.IP 54. Visualización de lectura mediante pantalla LCD. Compatible con actuadores T/N o proporcional según aplicación.

NOTA:

Consultar documento técnico para cableado, configuración y funcionalidades de los diferentes accesorios.



SIEMENS

BELIMO

Modbus

Compuertas de regulación de Volumen de Aire Variable (VAV)



Datos técnicos

SVA-C

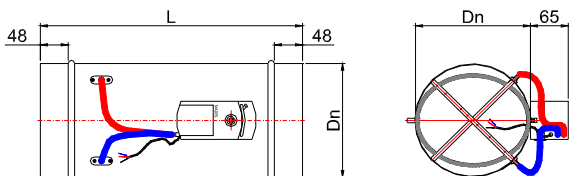

Descripción

Regulador de caudal para conducto circular en instalaciones de VAV. Estas compuertas permiten ajustar el caudal de aire de un ramal o de una sala en función de una señal 0-10 V suministrados por un regulador de temperatura. La señal de consigna enviada por el regulador de sala, posiciona el actuador para ajustar el caudal a la necesidad del recinto. Estanqueidad de la carcasa clase ATC 3, y pérdidas a través de las lamas cerradas clase 3, según normativa. EN1751:2024. Es posible la modificación a posteriori de los caudales V min y V max mediante controlador remoto. Carcasa en acero galvanizado, cruz de medición de presión diferencial en aluminio, racors en ABS y tubos de medición del actuador en PVC rojo / azul. Junta de estanqueidad de la lama en EPDM.

SVA-C/AIS/

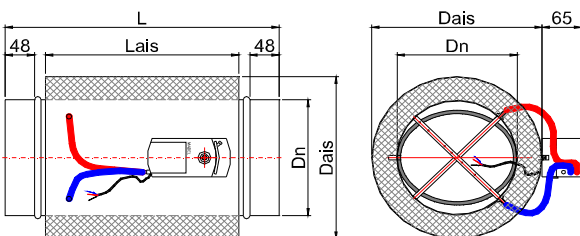

SVA-C/MO/

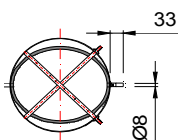

D	Dn	Dais	L	Lais
100	98	178	350	250
125	123	203	350	250
160	158	238	400	300
200	198	278	400	300
250	248	328	450	350
315	313	393	500	400
355	353	433	550	450
400	398	478	600	500

SVA-C/AIS/MO/

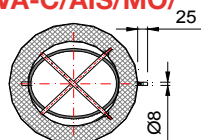

Prescripción

Sum. y col. de compuerta circular de VAV con cruz de medición de presión diferencial, para la regulación del caudal de aire Serie **SVA-C/MO+GDB181.1E/3/ Diam (mm) Vmin Vmax**, modo de trabajo del regulador tipo Master y control proporcional 0-10 V Construida en acero galvanizado, cruz de medición en aluminio, racors en ABS, tubos de medición en silicona y junta de estanqueidad de la lama en EPDM. Marca **MADEL**.

SVA-C Compuerta circular de regulación VAV. Caudal de aire máximo (Vmax) y mínimo (Vmin) de regulación tarado en fábrica según especificaciones del pedido. Si en el pedido no se indica Vmin y Vmax las compuertas se configuraran según el Standard Operating Airflow indicado en la tabla de precios. Las compuertas se configurarán para conexión en paralelo y control 0-10 V. Para una configuración Máster/Slave, 2-10V, 3P deberá indicarse en el pedido.
.../MO/ Compuerta preparada para motorizar.
.../AIS/ Aislado termoacústicamente.

Accesorios

Consultar página Accesorios VAV. Los precios de los servomotores incluyen su montaje y calibración.

Fijación

1) Montaje directo en conducto.

Nota

(*) Por debajo del caudal Min de regulación, el regulador VAV se podrá calibrar a Vmin=0

Ø mm	SVA-C /MO/	SVA-C /MO/ /AIS/	Standard Operating Airflow m³/h	Min - Max (*) Operating Airflow m³/h	Actuator min torque N
	eur	eur			
100	67,44	99,83	60 - 212	43 - 340	4 N
125	71,75	106,73	116 - 331	66 - 532	4 N
160	73,89	115,62	197 - 543	109 - 871	4 N
200	76,81	125,84	290 - 848	170 - 1361	4 N
250	82,43	142,73	520 - 1325	266 - 2126	4 N
315	88,04	165,32	745 - 2104	422 - 3375	4 N
355	96,75	191,73	950 - 2672	536 - 4287	4 N
400	104,30	215,91	1050 - 3393	680 - 5443	4 N

Compuertas de regulación VAV - Gran diámetro



Datos técnicos

SVA-CXL

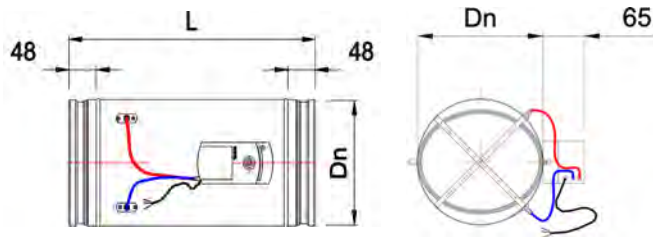

Descripción

Regulador de caudal para conducto circular en instalaciones de VAV. Estas compuertas permiten ajustar el caudal de aire de un ramal o de una sala en función de una señal 0-10 V suministrados por un regulador de temperatura. La señal de consigna enviada por el regulador de sala, posiciona el actuador para ajustar el caudal a la necesidad del recinto. Una junta perimetral en la lama del regulador permite garantizar la estanqueidad del paso de aire en caso de orden de cierre total de la compuerta. Es posible la modificación a posteriori de los caudales V min y V max mediante controlador remoto.

Carcasa en acero galvanizado, cruz de medición de presión diferencial en aluminio, racors en ABS y tubos de medición del actuador en PVC rojo / azul.

SVA-CXL/MO/

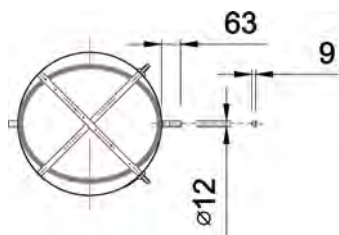

D	Dn	L
450	448	690
500	498	740
560	558	800
630	628	870

SVA-CXL Compuerta circular de regulación VAV. Caudal de aire máximo (Vmax) y mínimo (Vmin) de regulación tarado en fábrica según especificaciones del pedido. Si en el pedido no se indica Vmin y Vmax las compuertas se configuraran según el Standard Operating Airflow indicado en la tabla de precios. Las compuertas se configuraran para conexión en paralelo y control 0-10 V. Para una configuración Master/Slave, 2-10V, 3P deberá indicarse en el pedido. **../MO/** Compuerta preparada para motorizar.

Prescripción

Sum. y col. de compuerta circular de VAV con cruz de medición de presión diferencial, para la regulación del caudal de aire Serie **SVA-CXL/MO+GLB.1E/3/ Diam (mm) Vmin Vmax**, modo de trabajo del regulador tipo Master y control proporcional 0-10 V Construida en acero galvanizado, cruz de medición en aluminio. Marca **MADEL**.

Accesorios

Consultar página Accesorios VAV. Los precios de los servomotores incluyen su montaje y calibración.

Fijación

1) Montaje directo en conducto.

Nota

(*) Por debajo del caudal Min de regulación, el regulador VAV se podrá calibrar a Vmin=0

Ø	SVA-CXL	Standard Operating Airflow m³/h	Min - Max (*) Operating Airflow m³/h	Actuator min torque N
mm	eur			
450	248,33	1137-4318	864-6909	10 N
500	267,87	1439-5331	1066-8530	10 N
560	289,51	1777-6687	1337-10700	10 N
630	324,57	2821-8464	1693-13542	10 N

Compuertas rectangulares de regulación de VAV



Datos técnicos

SVA-R/AIS/

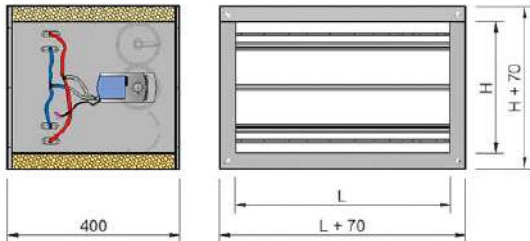

SVA-R

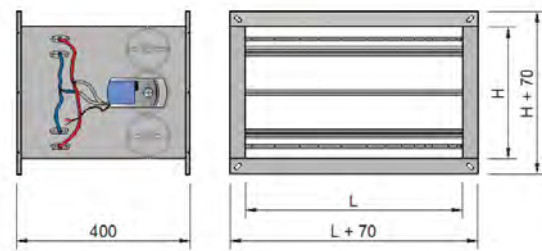

SVA-R/.../MO/

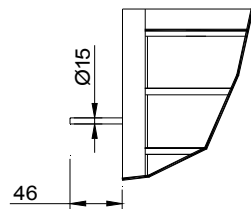

Descripción

Regulador de caudal para conducto rectangular en instalaciones de VAV. Estas compuertas permiten ajustar el caudal de aire de un ramal o de una sala en función de una señal 0-10 V suministrados por un regulador de temperatura. La señal de consigna enviada por el regulador de sala, posiciona el actuador para ajustar el caudal a la necesidad del recinto. Es posible la modificación a posteriori de los caudales V min y V max mediante un controlador remoto. Carcasa en acero galvanizado, cruz de medición de presión diferencial en aluminio, racors en ABS y tubos de medición del actuador en PVC rojo / azul. Junta de estanqueidad de la lama en EPDM.

SVA-R Compuerta rectangular de regulación VAV.

SVA-RPA Compuerta rectangular de regulación VAV. Estanqueidad de la carcasa clase ATC 3, y pérdidas a través de las lamas cerradas clase 3, según normativa. EN1751:2024

.../MO/ Compuerta preparada para motorizar.

.../AIS/ Aislado termoacústicamente.

Caudal de aire máximo (Vmax) y mínimo (Vmin) de regulación tarado en fábrica según especificaciones del pedido. Si en el pedido no se indica Vmin y V max las compuertas se configurarán según el Standard Operating Airflow indicado en la tabla de precios. Las compuertas se configuraran para conexión en paralelo y control 0-10 V. Si se desea una configuración Máster/Slave, 2-10V o 3P deberá ser indicado en el pedido.

Accesorios

Consultar página Accesorios VAV. Los precios de los servos incluyen su montaje y calibración.

Fijación

1) Cuello de conexión en ángulo a 90°.

Prescripción

Sum. y col. de compuerta rectangular de VAV con cruz de medición de presión diferencial, para la regulación del caudal de aire Serie **SVA-RPA/MO+GDB181.1E/3** LxH (mm) Vmin Vmax, modo de trabajo del regulador tipo Master /M/ y control proporcional 0-10V. Construida en acero galvanizado, cruz de medición en aluminio, racors en ABS, tubos de medición en PVC y junta de estanqueidad de la lama en EPDM. Marca **MADEL**.



LxH	SVA-R/MO/ eur	SVA-R/MO/ /AIS/ eur	SVA-RPA/MO eur	SVA-RPA/MO /AIS eur	Standard Operating Airflow m³/h	Min - Max (*) Operating Airflow m³/h	Actuator min torque N
200x100	116,33	146,58	180,56	210,8	144-540	108-720	4 N
200x150	123,20	153,08	189,48	219,36	216-810	162-1080	4 N
200x200	129,34	167,61	209,83	248,09	288-1080	216-1440	4 N
300x100	125,80	160,09	191,92	226,21	215-810	162-1080	4 N
300x150	129,24	167,10	197,41	235,27	325-1215	243-1620	4 N
300x200	140,16	182,43	222,64	263,77	435-1620	324-2160	4 N
300x250	143,58	189,44	226,47	272,33	540-2025	405-2700	4 N
300x300	167,56	218,65	265,89	196,68	648-2430	486-3240	4 N
400x100	130,12	170,08	196,89	236,85	288-1080	216-1440	4 N
400x150	134,05	177,65	203,04	246,63	430-1620	324-2160	4 N
400x200	145,47	193,56	228,50	276,58	575-2160	432-2880	4 N
400x250	149,42	201,10	232,98	284,66	720-2700	540-3600	4 N
400x300	174,46	231,60	273,46	330,60	864-3240	648-4320	4 N
400x400	194,23	260,41	304,64	370,82	1155-4320	864-5760	4 N
500x100	137,87	181,82	205,57	249,52	360-1350	270-1800	4 N
500x150	142,35	189,93	212,11	259,69	540-2025	405-2700	4 N
500x200	154,46	206,54	238,42	290,50	720-2700	540-3600	4 N
500x250	158,96	214,62	243,44	299,10	900-3375	675-4500	4 N
500x300	185,48	246,62	285,41	346,55	1080-4050	810-5400	4 N
500x400	206,65	277,20	323,00	393,56	1440-5400	1080-7200	4 N
500x500	232,47	310,74	365,85	444,12	1800-6750	1350-9000	4 N
600x100	143,09	192,77	211,70	261,38	432-1620	324-2160	4 N
600x150	148,11	201,43	218,77	272,09	648-2430	486-3240	4 N
600x200	160,68	218,61	245,55	303,48	865-3240	648-4320	4 N
600x250	165,69	227,24	250,89	312,45	1080-4050	810-4320	4 N
600x300	192,37	259,55	293,21	360,39	1295-4860	972-6480	4 N
600x400	214,59	291,00	331,84	408,26	1730-6480	1296-8640	4 N
600x500	242,00	326,64	376,28	460,92	2160-8100	1620-10800	4 N
600x600	259,60	352,47	410,95	503,82	2595-9720	1944-12960	4 N
700x100	147,36	202,82	216,88	272,34	504-1890	378-2520	4 N
700x150	152,92	211,98	224,49	283,55	755-2835	567-3780	4 N
700x200	165,97	229,76	251,75	315,54	1010-3780	756-5040	4 N
700x250	171,54	238,92	263,45	333,19	1260-4725	945-6300	4 N
700x300	199,31	272,52	285,41	358,62	1515-5670	1134-7560	4 N
700x400	222,51	305,19	324,26	406,93	2016-7560	1512-10080	4 N
700x500	251,56	342,53	380,61	471,59	2520-9450	1890-12600	4 N
700x600	270,18	369,46	422,42	521,71	3024-11340	2268-15120	4 N
800x200	174,97	244,56	258,44	328,03	1155-4320	864-5760	4 N
800x250	181,08	254,26	264,89	338,06	1440-5400	1080-7200	4 N
800x300	210,32	289,55	312,97	392,20	1730-6480	1296-8640	4 N
800x400	234,96	323,83	354,03	442,91	2305-8640	1728-11520	4 N
800x500	265,78	363,10	401,88	499,20	2880-10800	2160-14400	4 N
800x600	285,65	391,39	438,81	544,54	3456-12960	2592-17280	4 N
900x300	224,86	309,81	328,43	413,37	1944-7290	1458-9720	4 N
900x400	251,79	345,53	371,77	465,51	2592-9720	1944-12960	4 N
900x500	282,16	386,16	419,18	523,17	3240-12150	2430-16200	4 N
900x600	303,76	415,18	457,83	569,25	3888-14580	2916-19440	4 N
1000x300	236,22	329,26	341,19	434,23	2160-8100	1620-10800	4 N
1000x400	264,55	366,72	385,94	488,12	2880-10800	2160-14400	4 N
1000x500	296,62	409,38	435,04	547,80	3600-13500	2700-18000	4 N
1000x600	319,41	439,59	474,89	598,17	4320-16200	3240-21600	4 N

Compuertas de regulación VAV con silenciador



Datos técnicos



SHH-S

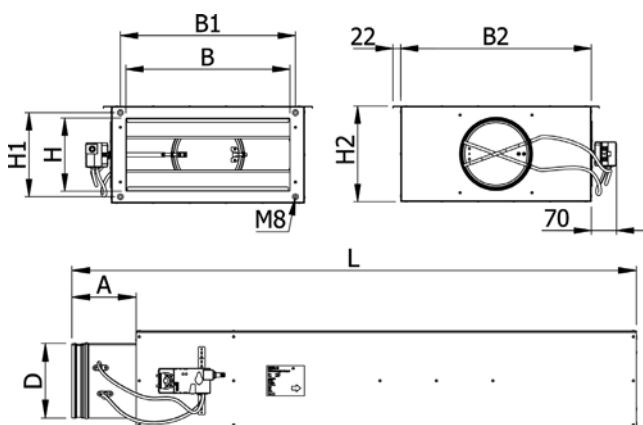

D nominal	D	L	H	H1	H2	B	B1	B2	A
125	123	1200	150	180	220	200	230	280	148
160	158	1350	150	180	220	300	330	380	171
200	198	1500	200	230	265	450	480	530	171
250	248	1650	200	230	290	600	630	680	197
315	313	1850	250	280	360	800	830	880	200
400	398	1950	350	380	440	900	930	980	235

SHH-S/PLUS

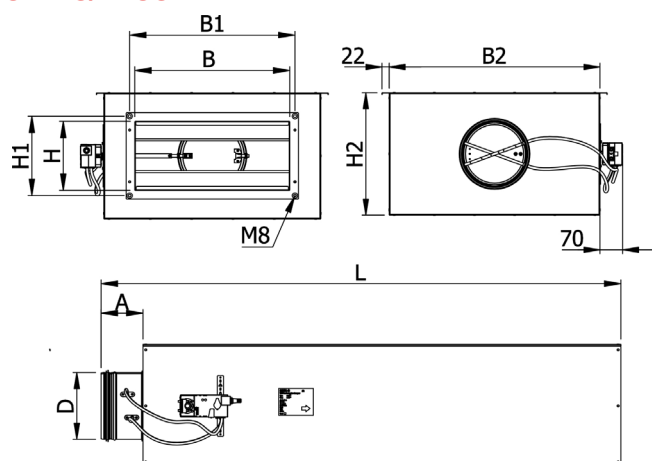

D nominal	D	L	H	H1	H2	B	B1	B2	A
125	123	1203	150	180	320	200	230	380	118
160	158	1353	150	180	320	300	330	480	121
200	198	1503	200	230	365	450	480	630	121
250	248	1653	200	230	390	600	630	780	147
315	313	1853	250	280	460	800	830	980	150
400	398	1953	350	380	540	900	930	1080	185

Descripción

Unidad terminal para instalaciones de Volumen de Aire Variable (VAV) con sección atenuadora acústica incorporada. Estas unidades permiten ajustar el caudal de aire de un ramal o de una sala en función de una señal 0-10 V suministrados por una sonda. La señal de consigna enviada, posiciona el actuador para ajustar el caudal a la necesidad del recinto. Es posible la modificación a posteriori de los caudales V min y V max mediante controlador remoto. Carcasa en acero galvanizado, cruz de medición de presión diferencial en aluminio, racors en ABS y tubos de medición del actuador rojo / azul. Junta de estanqueidad de la lama en EPDM y absorbente acústico en lana de roca.

SHH-S Compuertas de regulación VAV con silenciador para impulsión.

SHH-R Compuertas de regulación VAV con silenciador para retorno.

Caudal máximo (Vmax) y mínimo (Vmin) de regulación según especificaciones del pedido. Si en el pedido no se indica Vmin y Vmax las compuertas se configuraran según el Standard Operating Airflow indicado en la tabla de precios. Las compuertas se configurarán para conexión en paralelo y control 0-10 V. Para una configuración Máster/Slave, 2-10V o 3P deberá indicarse en el pedido.

...**MO**/ Compuerta preparada para motorizar.

...**/PLUS**/ Doble capa de aislamiento termoacústico.

Accesorios

Consultar página Accesorios VAV. Los precios de los servomotores incluyen su montaje y calibración.

BAW Batería de recalentamiento de agua.

Fijación

1) Montaje directo en conducto

Precios a consultar

(* Min-Max Operating airflow: Por debajo del caudal Min de regulación, el regulador VAV se podrá calibrar a Vmin=0

SHH-R

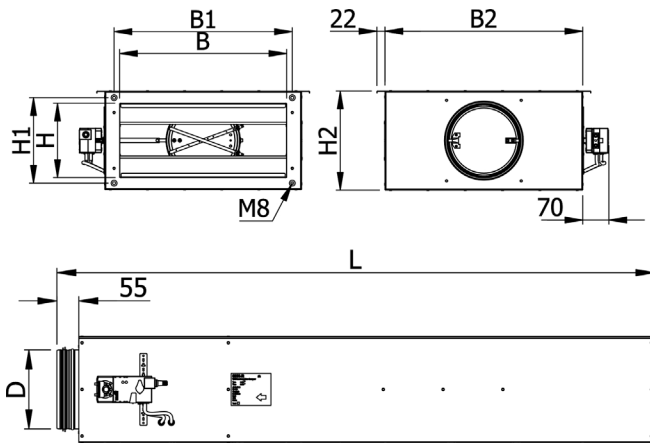

D nominal	D	L	H	H1	H2	B	B1	B2
125	123	1200	150	180	220	200	230	280
160	158	1350	150	180	220	300	330	380
200	198	1500	200	230	265	450	480	530
250	248	1650	200	230	290	600	630	680
315	313	1850	250	280	360	800	830	880
400	398	1950	350	380	440	900	930	980

SHH-R/PLUS

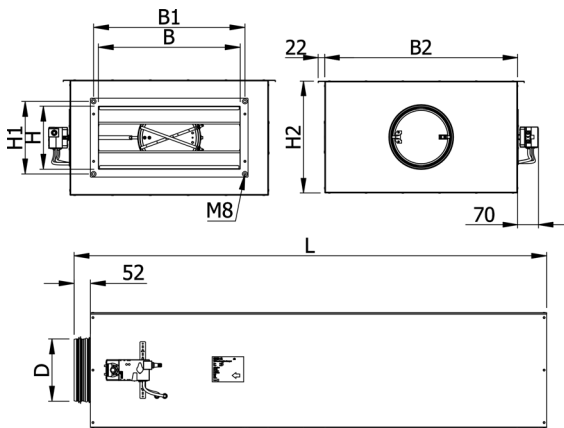

D nominal	D	L	H	H1	H2	B	B1	B2
125	123	1203	150	180	320	200	230	380
160	158	1353	150	180	320	300	330	480
200	198	1503	200	230	365	450	480	630
250	248	1653	200	230	390	600	630	780
315	313	1853	250	280	460	800	830	980
400	398	1953	350	380	540	900	930	1080

∅	Standard Operating Airflow m³/h	Min - Max (*) Operating Airflow m³/h	actuator
mm			N
125	116-331	66-532	4 N
160	197-543	109-871	4 N
200	290-848	170-1361	4 N
250	520-1325	266-2126	4 N
315	745-2104	422-3375	4 N
400	1050-3393	680-5443	4 N

Accesorios para compuertas de volumen variable

Stand Alone actuators		eur
GDB181.1E/3	Siemens VAV 24 VAC 5N.	245,19
GLB181.1E/3	Siemens VAV 24 VAC 10N.	336,66
LMV-D3-MF	Belimo VAV 24 VAC/VDC, 5N.	266,75
NMV-D3-MF	Belimo VAV 24 VAC/VDC, 10N.	332,3
LMV-D3-MP	Belimo VAV 24 VAC/VDC 5N. MP-BUS & NFC	283,56
NMV-D3-MP	Belimo VAV 24 VAC/VDC 10N.MP-BUS & NFC	362,26

Communicating actuators		eur
GDB181.1E/MO	Siemens VAV MODBUS 5N.	379,47
GLB181.1E/MO	Siemens VAV MODBUS 10N.	421,95
GDB181.1E/KN	Siemens VAV KNX 5N.	417,48
GLB181.1E/KN	Siemens VAV KNX 10N.	445,32
GDB181.1E/BA	Siemens VAV BACNET 5N.	393,93
GLB181.1E/BA	Siemens VAV BACNET 10N.	436,52
LMV-D3-MOD	Belimo VAV MODBUS 5N.	317,16
NMV-D3-MOD	Belimo VAV MODBUS 10N.	433,39
LMV-D3-KNX	Belimo VAV KNX 5N.	431,47
NMV-D3-KNX	Belimo VAV KNX 10N.	489,56

Temperature control		eur
RDG400	Siemens RDG400 Room Thermostat	214,75
CO2-WP	Belimo 22-RTM-18-1 Room Sensor	307,62
CO2-D	Sistena S154/T+CO2 Duct Sensor	643,53
CO2-WR	Sistena S151W Room Controller	563,75
CO2-DB	Sonda CO2-DB (Belimo 22DC-11)	378,15

Calibration tools		eur
AST20	Service-tool for VAV Siemens compact controller	855,99
ZTH-EU	Service-tool for VAV Belimo compact controller	632,28
LINK.10	Wireless service-tool for VAV Belimo compact controller.	449,88

RDG 400 Controlador de temperatura ambiente proporcional 0...10 vcc alimentación 24vac con display digital retroiluminado, selector confort/eco/paro, para actuadores de compuertas proporcionales.

CO2-WP Sensor de ambiente CO₂ / Humedad / Temperatura activo, NFC, 0...5 V, 0...10 V, 2...10 V, MP-Bus, LED, PC. Compatible con actuadores T/N o proporcionales según aplicación.

CO2-DB Sensor de CO₂ de conducto activo, 0...5 V, 0...10 V, para actuadores de compuertas proporcionales

CO2-D Sonda de conducto multiparamétrica T / HR/ VOC y CO₂.

Alimentación 230 Vac con 4 salidas analógicas 0-10Vdc. Canal de comunicación Modbus. IP66. Requiere actuador proporcional.

CO2-WR Sonda-controlador ambiente multiparamétrica CO₂/T. Alimentación 230 Vac. 1 salida analógica 0-10 Vdc y 2 salidas a relé (Todo/nada) configurables. Canal de comunicación MODBUS RTU.IP 54. Visualización de lectura mediante pantalla LCD. Compatible con actuadores T/N o proporcional según aplicación.

AST20 Consola de parametrización regulador compacto VAV Siemens GDB/GLB 181.1E/3.

ZTH-EU Herramienta de campo para programación de actuadores VAV Belimo. Incluye convertidor y cables de conexión.

AST20



ZTH-EU



CO2-WP



CO2-D



RDG 400



CO2-DB



CO2-WR



NOTA:
Consultar documento técnico para cableado, configuración y funcionalidades de los diferentes accesorios.

Reguladores de caudal constante de baja presión

Datos técnicos

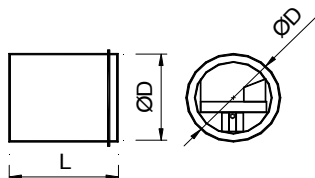

DN	ØD	L
80	76	55
100	96	70
125	120	86
160	155	91
200	195	91
250	244	245

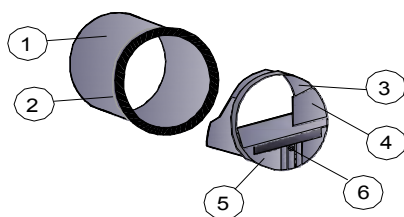

- 1.- Funda de plástico
- 2.- Junta
- 3.- Cuerpo del regulador
- 4.- Elemento regulador
- 5.- Módulo de regulación de caudal
- 6.- Tornillo de bloqueo del caudal



Descripción

Reguladores de caudal constante para facilitar el equilibrado de instalaciones de ventilación y climatización de aire. Estos reguladores mantienen el caudal constante dentro de una zona de presión entre 50 y 250 Pa. Los reguladores SKP son elementos autorregulables. Su funcionamiento se basa en la fuerza opuesta a su apertura que ejerce un muelle regulador sobre la lama. Construidos en plástico y junta de conexión de goma.

SKP Regulador de caudal constante circular con sistema autorregulable. Ajuste de caudal en obra antes de instalación.

Fijación

- 1) Montaje directo en conducto.

Prescripción

Sum. y col. de regulador de caudal constante circular con sistema autorregulable para facilitar el equilibrado de instalaciones de ventilación y climatización serie **SKP Diam. 125-30**. Construidas en plástico y junta de conexión de goma. Marca **MADEL**.

Diam - Q	SKP	Q	50 Pa	150 Pa	200 Pa	250 Pa
mm - m³/h	eur	m³/h	dB(A)	dB(A)	dB(A)	dB(A)
80-30	28,19	15-50	26	35	38	41
100-30	31,98	15-50	26	35	38	41
100-60	31,98	50-100	32	39	42	45
125-30	35,58	15-50	26	35	38	41
125-60	35,58	50-100	32	39	42	45
125-120	35,58	100-180	30	39	42	45
160-150	50,53	100-180	33	41	45	49
160-210	50,53	180-300	34	42	44	46
200-300	73,44	180-300	33	42	45	48
200-350	73,44	300-500	35	44	47	50
250-500	94,63	300-500	39	48	53	58
250-600	94,63	500-700	39	48	54	60

Compuertas ajustables de caudal constante



Datos técnicos

SKC-C /MA/

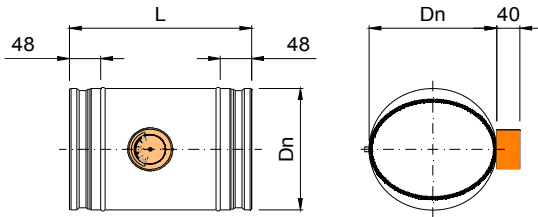

SKC-C /AIS/MA/

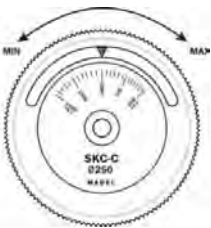
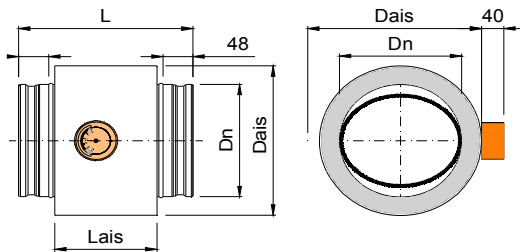

SKC-C /MK...

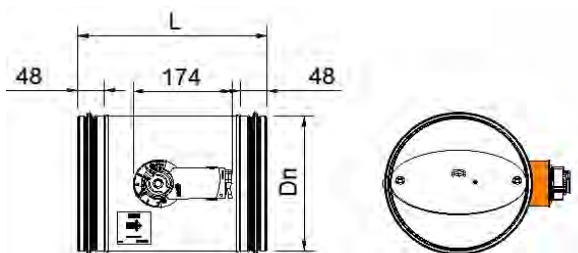

SKC-C /AIS/MK...

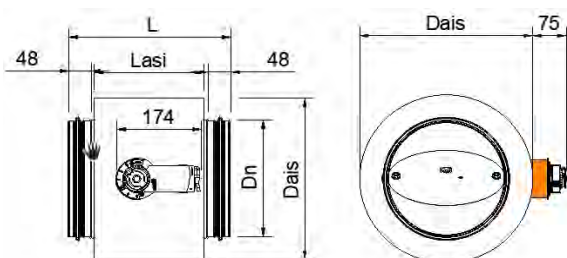

Descripción

Compuertas de caudal constante para facilitar el equilibrado de instalaciones de ventilación y climatización de aire. Estas compuertas mantienen el caudal constante en situaciones de exceso o aumento de la presión en la red aerólica, ocasionadas por conexiones y desconexiones de partes de la instalación, obturación de filtros, conductos, etc. Las compuertas SKC son elementos automáticos e independientes de fuentes de energía externa. Su funcionamiento se basa en la fuerza opuesta a su apertura que ejercen un muelle y un amortiguador sobre la lama. Construidas en acero galvanizado. Estanqueidad de la carcasa clase ATC 3, según normativa. EN1751:2024.

SKC-C/MA Compuerta circular con mecanismo manual para fijar un caudal determinado y juntas de conexión de goma.

SKC-C/MK/CM 24L...230L Compuerta con actuador Belimo On/Off a 24v o 230v de 2N.

SKC-C/MK/CM 24-SX-L Compuerta con actuador Belimo proporcional (2-10V) a 24v de 2N.

.../AIS/ Aislamiento térmico con espuma.

Fijación

- 1) Cuello recto para montaje en conducto.

Prescripción

Sum. y col. de compuerta circular de caudal constante para facilitar el equilibrado de instalaciones de ventilación y climatización serie **SKC-C/MA** Diam (mm). Construidas en acero galvanizado y juntas de conexión de goma. Marca **MADEL**.

D	Dn	Dais	L	Lais
80	78	-	225	-
100	98	178	270	157
125	123	203	270	157
160	158	238	295	182
200	198	278	295	182
250	248	328	335	222
315	313	393	340	227
355	353	433	380	267
400	398	478	420	307

Ø	SKC-C /MA/	SKC-C /MK/CM24L	SKC-C /MK/CM230L	SKC-C/MK/CM 24-SX-L	P	Q
mm	eur	eur	eur	eur	Pa	m³/h
80	129,09	292,43	301,30	368,92	100-1000	60-136
100	79,71	243,05	251,92	319,54	100-1000	80-220
125	82,47	245,81	254,68	322,31	100-1000	130-360
160	83,29	246,63	255,50	323,12	100-1000	200-620
200	87,47	250,81	259,68	327,30	100-1000	300-1020
250	90,36	253,70	262,57	330,19	100-1000	450-1400
315	98,56	261,91	270,78	338,39	100-1000	700-2100
355	104,19	267,53	276,40	344,02	100-1000	1000-2550
400	112,41	275,76	284,63	352,24	100-1000	1000-2800

Ø	SKC-C /MA/ /AIS/	SKC-C /MK/CM24L /AIS/	SKC-C /MK/CM230L /AIS/	SKC-C/MK/CM 24-SX-L /AIS/	P	Q
mm	eur	eur	eur	eur	Pa	m³/h
100	138,14	301,47	310,34	377,97	100-1000	80-220
125	145,47	308,81	317,68	385,30	100-1000	130-360
160	162,09	325,44	334,31	401,92	100-1000	200-620
200	175,66	339,00	347,87	415,49	100-1000	300-1020
250	208,32	371,67	380,54	448,16	100-1000	450-1400
315	233,19	396,52	405,39	473,02	100-1000	700-2100
355	262,25	425,59	434,46	502,08	100-1000	1000-2550
400	283,60	446,94	455,81	523,44	100-1000	1000-2800

Compuertas de caudal constante

Datos técnicos

SKC-R/ MA

100 ≤ H ≤ 350

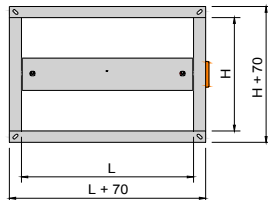
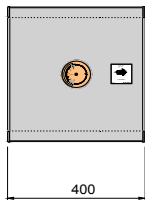

400 ≤ H ≤ 600

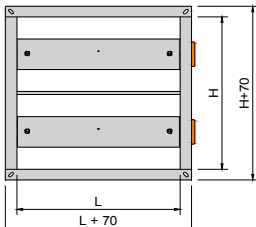
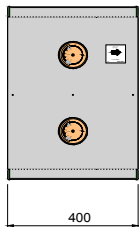

SKC-R//MK...

100 ≤ H ≤ 350

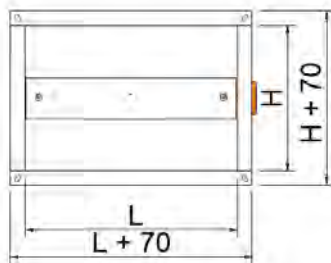
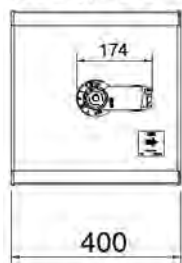

400 ≤ H ≤ 600

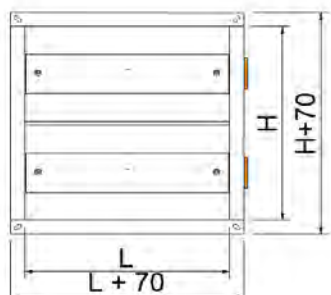
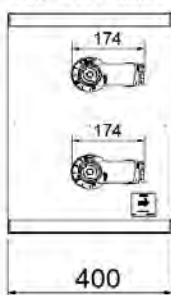

Descripción

Compuertas de caudal constante para facilitar el equilibrado de instalaciones de ventilación y climatización de aire. Estas compuertas mantienen el caudal constante en situaciones de exceso o aumento de la presión en la red aerólica, ocasionadas por conexiones y desconexiones de partes de la instalación, obturación de filtros, conductos, etc. Las compuertas SKC son elementos automáticos e independientes de fuentes de energía externa. Su funcionamiento se basa en la fuerza opuesta a su apertura que ejercen un muelle y un amortiguador sobre en la lama. Construidas en acero galvanizado. Estanqueidad de la carcasa clase ATC 3, según normativa. EN1751:2024.

SKC-R/MA/ Compuerta rectangular con mecanismo manual para fijar un caudal determinado (configuración standard de fábrica)

SKC-R/MK/CM 24L...230L Compuerta con actuador Belimo On/Off a 24v o 230v de 2N.

SKC-C/MK/CM 24-SX-L Compuerta con actuador Belimo proporcional (2-10V) a 24v de 2N.

.../AIS/ Aislamiento térmico con espuma. Consultar dimensiones en le PDF.

.../TAR/ Compuerta configurada en fábrica según especificaciones de caudal del cliente (suplemento *)

Fijación

- 1) Cuello de conexión en ángulo a 90°.
- 1) Montaje de compuertas en vertical: Consultar PDF

Prescripción

Sum. y col. de compuerta rectangular de caudal constante para facilitar el equilibrado de instalaciones de ventilación y climatización serie **SKC-R/MA Dim LxH (mm)**. Construidas en acero galvanizado. Marca **MADEL**.



/AIS/ models: check the dimensions in the PDF

L x H	SKC-R /MA/	SKC-R /MK/CM24L	SKC-R /MK/CM230L	SKC-C/MK/CM 24-SX-L	P	Q
mm	eur	eur	eur	eur	Pa	m³/h
200x100	245,90	409,24	418,11	485,74	100-1000	200-470
300x100	246,44	409,79	418,66	486,27	100-1000	200-850
150x150	245,17	408,51	417,38	485,00	100-1000	300-520
200x150	247,76	411,10	419,97	487,59	100-1000	200-920
300x150	249,59	412,93	421,80	489,42	100-1000	300-1200
200x200	248,06	411,39	420,26	487,89	100-1000	300-980
250x200	251,43	414,77	423,64	491,26	100-1000	500-1300
300x200	256,72	420,07	428,94	496,55	100-1000	500-1400
350x200	264,12	427,47	436,34	503,96	100-1000	600-1800
400x200	271,06	434,40	443,27	510,89	100-1000	700-2100
450x200	275,17	438,51	447,38	515,01	100-1000	800-2500
500x200	277,00	440,34	449,21	516,83	100-1000	900-2100
250x250	266,56	429,91	438,78	506,39	100-1000	450-1500
300x250	264,88	428,22	437,09	504,71	100-1000	800-1650
350x250	266,71	430,04	438,91	506,54	100-1000	850-2000
400x250	280,32	443,66	452,52	520,15	100-1000	800-2500
450x250	278,84	442,18	451,05	518,67	100-1000	700-2700
500x250	284,00	447,35	456,22	523,83	100-1000	1200-3000
550x250	288,58	451,92	460,79	528,41	100-1000	1200-3500
600x250	291,82	455,16	464,03	531,65	100-1000	1600-3300
300x300	274,79	438,13	447,00	514,62	100-1000	900-2100
350x300	276,66	440,00	448,87	516,49	100-1000	900-2300
400x300	283,57	446,91	455,78	523,40	100-1000	1150-3000
450x300	281,24	444,58	453,45	521,07	100-1000	1400-3000
500x300	284,28	447,63	456,50	524,11	100-1000	1400-3300
600x300	294,20	457,54	466,41	534,03	100-1000	1900-3900
400x400	412,45	575,79	584,66	652,28	100-1000	1300-4900
500x400	420,87	584,22	593,09	660,70	100-1000	1600-5600
600x400	423,47	586,81	595,68	663,30	100-1000	3000-5150
500x500	435,07	598,42	607,29	674,90	100-1000	2700-5500
600x500	445,85	609,19	618,05	685,68	100-1000	3000-7400
600x600	465,09	628,43	637,30	704,92	100-1000	3700-8000

L x H	SKC-R /MA/ /AIS/	SKC-R /MK/CM24L /AIS/	SKC-R /MK/CM230L /AIS/	SKC-C/MK/CM 24-SX-L /AIS/	P	Q
mm	eur	eur	eur	eur	Pa	m³/h
200x100	343,11	506,45	515,32	582,94	100-1000	200-470
300x100	355,46	518,80	527,66	595,29	100-1000	200-850
150x150	357,73	521,07	529,94	597,56	100-1000	300-520
200x150	369,06	532,40	541,27	608,89	100-1000	200-920
300x150	384,19	547,54	556,41	624,03	100-1000	300-1200
200x200	376,15	539,49	548,36	615,99	100-1000	300-980
250x200	384,10	547,44	556,31	623,93	100-1000	500-1300
300x200	398,15	561,50	570,37	637,98	100-1000	500-1400
350x200	410,12	573,46	582,33	649,96	100-1000	600-1800
400x200	420,26	583,61	592,48	660,10	100-1000	700-2100
450x200	436,10	599,44	608,31	675,93	100-1000	800-2500
500x200	446,76	610,10	618,97	686,59	100-1000	900-2100
250x250	407,46	570,80	579,67	647,29	100-1000	450-1500
300x250	415,10	578,44	587,31	654,93	100-1000	800-1650
350x250	421,07	584,41	593,28	660,90	100-1000	850-2000
400x250	445,59	608,93	617,80	685,42	100-1000	800-2500
450x250	446,63	609,97	618,84	686,46	100-1000	700-2700
500x250	462,71	626,05	634,92	702,55	100-1000	1200-3000
550x250	468,04	631,38	640,25	707,87	100-1000	1200-3500
600x250	482,10	645,45	654,32	721,93	100-1000	1600-3300
300x300	427,76	591,10	599,97	667,59	100-1000	900-2100
350x300	436,28	599,63	608,50	676,11	100-1000	900-2300
400x300	449,87	613,22	622,09	689,70	100-1000	1150-3000
450x300	454,18	617,52	626,39	694,01	100-1000	1400-3000
500x300	466,00	629,34	638,21	705,83	100-1000	1400-3300
600x300	489,28	652,62	661,49	729,11	100-1000	1900-3900
400x400	603,09	766,44	775,31	842,92	100-1000	1300-4900
500x400	620,77	784,12	792,99	860,60	100-1000	1600-5600
600x400	636,69	800,03	808,90	876,53	100-1000	3000-5150
500x500	648,59	811,94	820,81	888,43	100-1000	2700-5500
600x500	676,82	840,16	849,03	916,65	100-1000	3000-7400
600x600	709,73	873,06	881,93	949,56	100-1000	3700-8000

(*)	eur
/TAR/	126,27

Compuertas de sobrepresión



SMS

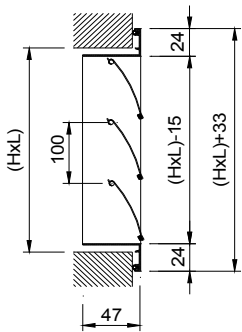

Descripción

Compuertas de sobrepresión en aluminio natural, con aletas de paso 100 mm.

SMS Compuerta mural a sobrepresión, de aletas paralelas a la dimensión mayor.

SVS Compuerta mural a sobrepresión, de aletas paralelas a la dimensión menor.

...-**D** Compuertas murales a depresión.

...-**G** Compuertas para instalar en conducto rectangular.

SMD

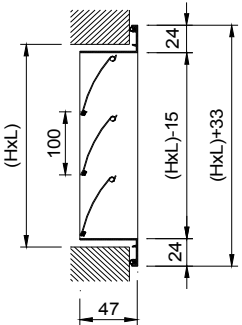

SMG

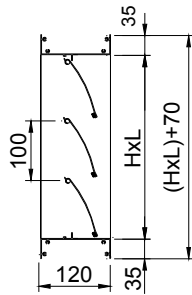

Fijación

1) Compuertas murales: Tornillos visibles.

Prescripción

Sum. y col. de compuerta de sobrepresión de aire con aletas de paso 100 serie **SMS (T) LxH**. Construidas en aluminio y acabado aluminio natural.

Fijación con tornillos visbles **(T)** y elementos necesarios para montaje.

Marca **MADEL**.



L x H	SMS	SVS	SMS-G	SVS-G
mm	SMS-D eur	SVS-D eur	eur	eur
200x200	24,59	24,59	35,66	35,66
300x200	31,23	34,07	45,26	49,41
400x200	37,92	41,32	54,98	59,94
500x200	44,59	48,54	64,68	70,41
600x200	51,29	55,77	74,35	80,87
700x200	58,01	63,04	84,11	91,40
800x200	64,59	70,26	93,69	101,85
900x200	85,99	93,73	124,69	135,91
1000x200	94,47	102,97	136,98	149,31
300x300	36,90	36,90	53,50	53,50
400x300	44,69	48,07	64,80	69,71
500x300	52,48	56,48	76,08	81,89
600x300	60,30	64,80	87,43	93,96
700x300	68,09	73,14	98,74	106,06
800x300	75,86	81,46	110,00	118,11
900x300	101,55	108,66	147,24	157,55
1000x300	111,50	119,31	161,68	173,00
400x400	51,43	51,44	74,59	74,57
500x400	60,36	64,31	87,52	93,25
600x400	69,28	73,80	100,46	107,01
700x400	78,17	83,23	113,35	120,68
800x400	87,06	92,66	126,26	134,37
900x400	117,04	124,07	169,71	179,90
1000x400	128,47	136,18	186,28	197,46
500x500	68,21	68,21	98,90	98,89
600x500	78,21	88,31	113,40	128,07
700x500	88,28	98,96	128,00	143,48
800x500	98,28	109,57	142,50	158,85
900x500	132,55	147,13	192,20	213,35
1000x500	145,45	161,45	210,91	234,11
600x600	87,23	87,23	126,49	126,49
700x600	98,37	103,46	142,64	149,99
800x600	109,61	115,25	158,93	167,11
900x600	148,19	155,59	214,87	225,61
1000x600	162,57	170,70	235,73	247,51
700x700	108,48	108,48	157,28	157,28
800x700	120,87	126,38	175,26	183,27
900x700	163,74	171,93	237,43	249,30
1000x700	179,61	188,59	260,43	273,45
800x800	131,92	131,92	191,31	191,31
900x800	179,06	188,01	259,63	272,61
1000x800	196,37	206,19	284,74	298,98
900x900	200,79	210,83	291,15	305,71
1000x900	220,27	231,29	319,39	335,36
1000x1000	244,17	256,38	354,05	371,75



Filtración de aire

Eficiencia para la calidad del aire

Productos, soluciones y sistemas para garantizar el mejor entorno posible

INDEX

Criterios de selección para la filtración

UFA Unidades terminales con filtro absoluto

DIF, DEC, TAS Extracción, techos filtrantes, etc...

1 – Criterios orientativos de filtración para unidades terminales

Cada vez hay más aplicaciones en las que para garantizar las actividades que se llevan a cabo en ellas requieren del control de las condiciones de calidad y dirección del flujo del aire, además de los niveles de sobrepresión o depresión para eliminar las infiltraciones de aire no controlado.

El proyectista debe conocer las normas de referencia para poder seleccionar el tipo filtro, difusor y sistemas que mejor se adapte a los requerimientos del proyecto. Los productos deberán de ser fáciles de limpiar y mantener (substitución de los filtros)

1.1 – Aplicaciones

Industriales: Salas blancas para procesos industriales: industria de la alimentación / química / farmacéutica / microelectrónica.

Hospitalario: Quirófanos, laboratorios, habitaciones de aislados infecciosos, inmunodeprimidos.

1.2 – Caudal de aire

Para mantener las condiciones deseadas de calidad de aire se requerirá un caudal de aire a filtrar, que en la gran mayoría de casos es superior a la suma del caudal de ventilación y caudal para la atenuación de la carga térmica, será definido por el proyectista

según la clase ISO requerida.

1.3 – Presurización

El DP mas utilizadas están comprendidas entre +/- 8 Pa,+/- 20 Pa. Se aconseja no superar los 50 Pa ya que esto genera problemas como apertura indeseada de puertas, etc. Debe permitirse una pequeña transferencia de aire entre salas.

La presión de la sala a controlar tendrá de medirse respecto a una sala con presión estable.

Para generar la DP +/- la referencia del 10 % de DQ del caudal de impulsión, es el más utilizado.

1.4 – Tipo de difusión

En función del caudal caudal de aire y del tipo de flujo deseado se seleccionara el difusor:

Flujo turbulento (swirl airflow): Para caudales bajos, en este caso se obtiene la calidad de aire por disolución.

Flujo laminar: Para caudales bajos y altos, en este caso se pretende barrer las áreas de trabajo con el caudal primario.

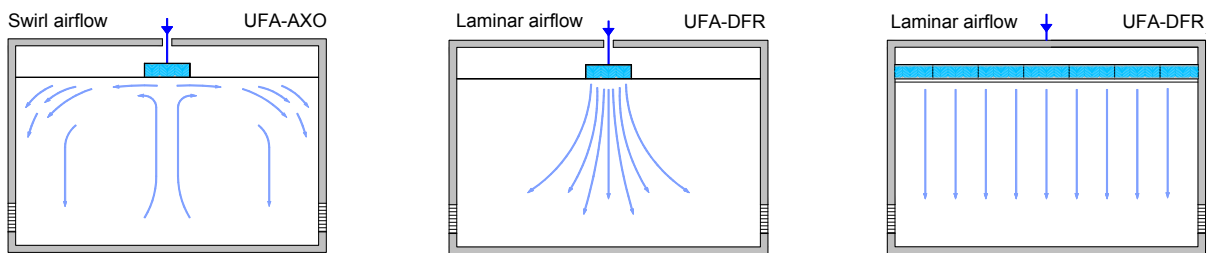

2 - Normas básicas sobre el filtrado en salas blancas

TABLA DE SELECCIÓN PARA SALAS BLANCAS									
ISO 14644	9	8	7	6	5	4	3	2	1
VDI 2083	7	6	5	4	3	2	1	0	
Fed-Std-209-D		100000	10000	1000	100	10	1	0,1	
Fed-Std-209-E		M 6,5	M 5,5	M 4,5	M 3,5	M 2,5	M 1,5		
Fresh Air p/h	> 20	20-40	30-60	50-150	300-600				
Filtration Area %		5-10	10-20	30-70	>80			>90	
1 phase		G4 / M5 (F5)			M5 (F5) / F7		M6 (F6) / F7		
2 phase		F7				F9/H10		H11/H13	H13
3 phase	H 10 / H 11	H 11 / H 13			H 14	U 15	U 16	U 17	
Flow shape		Turbulent flow			Unidirectional flow				
Terminal DIFFUSER	UFA-AXO	UFA-AXO	UFA-AXO	UFA-AXO	UFA-AXO				
	UFA-DFR	UFA-DFR	UFA-DFR	UFA-DFR	UFA-DFR	UFA-DFR			

Classification according to ISO 14644-1						
Maximum values for particle concentration (particles per m3)						
Class	0,1 µm	0,2 µm	0,3 µm	0,5 µm	1 µm	5,0 µm
ISO 1	10	2	-	4	-	-
ISO 2	100	24	10	35	-	-
ISO 3	1.000	237	102	352	8	-
ISO 4	10.000	2.370	1.020	3.520	83	-
ISO 5	100.000	23.700	10.200	35.200	832	29
ISO 6	1.000.000	237.000	102.000	352.000	8.320	293
ISO 7	-	-	-	352.000	83.200	2.930
ISO 8	-	-	-	3.520.000	832.000	29.300
ISO 9	-	-	-	35.200.000	8.320.000	293.000

3 – Quirófanos: Normas específicas EN-UNE 11425, DIN 1946, NF S 90-351, ASHRAE 170

En los quirófanos los caudales de impulsión i extracción serán constantes manteniendo un DQ para asegurar un DP.

En los quirófanos el 100 % del caudal es de ventilación.

Unidades terminales con filtro absoluto



Datos técnicos

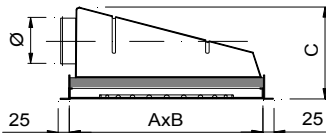

UFA-AXO swirl air flow						
sizes				Q nominal		DPT
A	B	C	Ø(mm)	m³/h	l/s	Pa
330	330	345	173	150	42	150
482	482	345	173	400	111	150
538	538	365	198	500	138	150
635	635	415	248	650	180	150

UFA-DFR laminar air flow						
sizes				Q nominal		DPT
A	B	C	Ø(mm)	m³/h	l/s	Pa
330	330	345	173	150	42	130
330	635	345	173	300	84	130
482	482	345	173	350	97	130
538	538	365	198	500	135	130
635	635	415	248	600	167	130
635	940	445	313	900	250	135
635	1245	510	313	1200	333	135

Descripción

Las unidades terminales de la serie UFA tienen la doble función de filtrar el aire con filtros absolutos de alta eficacia y al mismo tiempo llevar a cabo la difusión del aire en el recinto. Dispone de un plenum de conexión construido en poliestireno y con toma circular lateral.

Se pueden acoplar difusores rotacionales para una difusión de flujo turbulento o bien difusores de placa perforada para un flujo laminar. Lleva integrado toma de presión para controlar la pérdida de carga del filtro. Estas unidades UFA son apropiadas en instalaciones de altas exigencias de pureza del aire y ausencia de gérmenes como por ejemplo salas blancas y laboratorios farmacéuticos.

UFA-AXO Unidad terminal de filtración con difusor rotacional y filtro H14 incluido.

UFA-DFR Unidad terminal de filtración con difusor perforado para flujo laminar y filtro H14 incluido.

Accesorios

RH14 Filtro H14 de recambio para unidades UFA.

Acabados

S9010 Pintado blanco similar a RAL 9010.

Prescripción

Sum. y col. de difusor rotacional con aletas en disposición radial integrado a plenum en poliestireno blanco y toma circular lateral

UFA-AXO S9010 LxH. Incorpora filtro absoluto H14 y toma de presión para el control de pérdida de carga en el filtro. Acabado pintado blanco similar a RAL 9010. Marca **MADEL**.



Dim. mm	UFA-AXO S9010 eur	RH14 Replacement filter eur	Filter surface m2	DPT nominal Pa	DPT final Pa
330x330	690,43	145,33	2,5	150	400
482x482	753,10	222,89	5,5	150	400
538x538	826,89	265,07	7,0	150	400
635x635	943,26	301,62	10,0	150	400

Dim. mm	UFA-DFR S9010 eur	RH14 Replacement filter eur	Filter surface m2	DPT nominal Pa	DPT final Pa
330x330	675,99	145,33	2,5	130	400
330x635	722,26	205,08	5,0	130	400
482x482	729,67	222,89	5,5	130	400
538x538	791,71	265,07	7,0	130	400
635x635	923,95	301,62	10,0	130	400
635x940	1.220,51	419,24	12,0	135	400
635x1245	1.437,93	531,95	14,0	135	400

Unidades terminales de acero

DIF.K Unidad terminal de acero lacado con filtro absoluto (consultar precio)

DIF.S Unidad terminal de acero inoxidable con filtro absoluto (consultar precio)



Rejillas de extracción

DEC A Rejilla de extracción de aluminio con filtro G4 y/o F9 (consultar precio)

DEC S Rejilla de extracción de acero inoxidable con filtro G4 y/o F9 (consultar precio)



Techos filtrantes para quirófanos con flujo uniforme

TAS-OP Techo filtrante de acero inoxidable para quirófanos con flujo unidireccional uniforme (consultar precio)

TAS-FV Techo filtrante de acero lacado para quirófanos con flujo unidireccional uniforme (consultar precio)



Techos filtrantes para quirófanos con flujo y velocidades de aire controlado

DIF-O.T. Techo filtrante de acero inoxidable para quirófanos con flujo y velocidades de aire controlado (consultar precio)

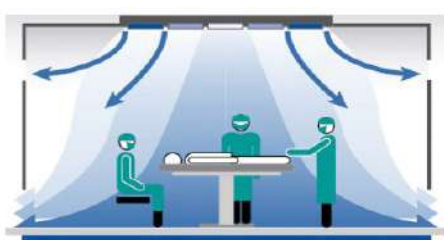



Accesorios

INDEX

PLRO plenums para rejillas y multitoberas

ZP-A compuertas motorizadas para rejillas

DP dispositivo de toma de presión para plemun

INC silenciador circular con lana mineral

Plenums para rejillas y multi-toberas



Datos técnicos

Descripción

Plenums con conexión circular, contruidos en acero galvanizado.

PLRO Plenum de conexión circular para rejillas de las series AMT, CTM, AMT-AC, LMT y multi-toberas KOO. Apropriados tanto para montaje mural como en techo y para líneas > 2m (H=75 solo disponible para LMT).

PMIS Plenum de conexión circular para rejillas de las series LMT-MISS. Apropriados tanto para montaje mural como en techo y para líneas > 2m.

PLFIN Plenum de conexión circular para rejillas LMT-FIN. Se suministra remachado a la rejilla Apropriados para montaje mural y para líneas > 2m.

.../S/ Plenum de conexión superior.

.../L/ Plenum de conexión lateral.

...-R Regulador de caudal en el cuello.

.../AIS/ Aislamiento térmico interior. Clasificación reacción al fuego B-s1,d0 EN 13501-1.

PLRO/S/

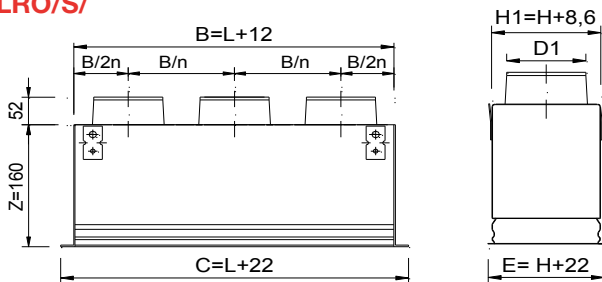

PLRO/L/

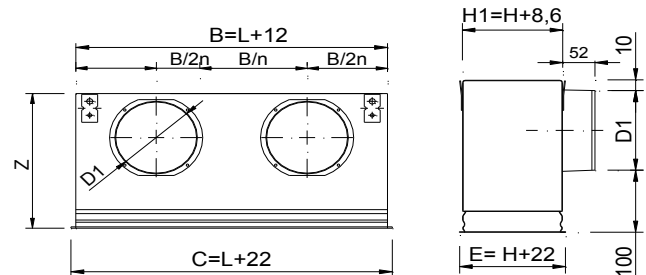

PMIS/S/

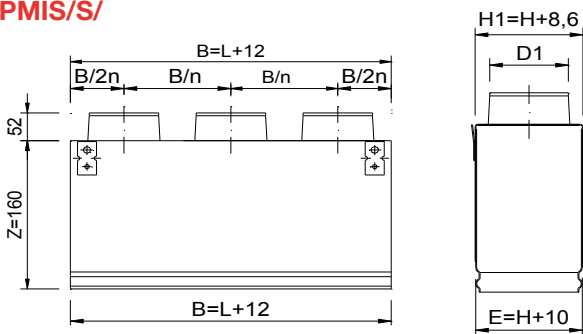

PMIS/L/

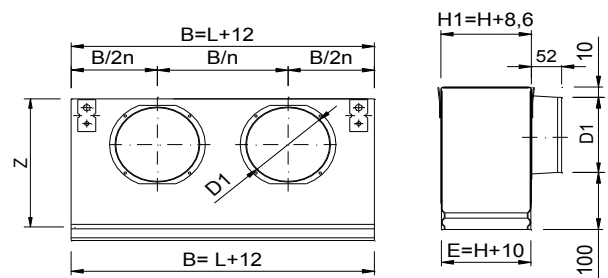

PLFIN/S/

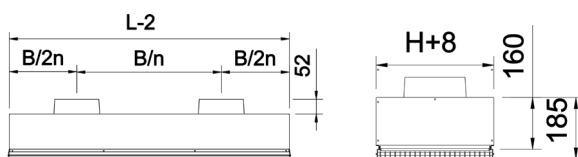

PLFIN/L/

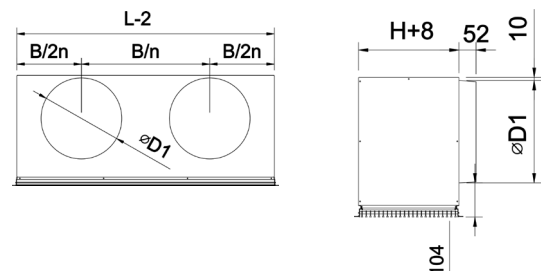

L x H	PLRO/S/ PMIS/S/ PLFIN/S/	...-R	.../AIS/	...-R/AIS/	Vfree= Vk/3	PLRO/L/ PMIS/L/ PLFIN/L/	...-R	.../AIS/	...-R/AIS/	Vfree= Vk
mm	eur	eur	eur	eur	Ø	eur	eur	eur	eur	Ø
200x75	34,27	45,74	46,26	57,71	1/61	34,96	46,37	47,21	58,61	1/98
250x75	35,59	47,00	48,04	59,45	1/61	37,67	49,39	50,85	62,58	1/123
300x75	37,73	60,60	50,93	73,82	2/61	39,45	51,24	53,26	65,04	1/123
400x75	40,04	62,91	54,06	76,92	2/61	42,49	54,22	57,35	69,09	1/123
500x75	42,34	65,19	57,16	80,03	2/61	47,27	59,51	63,81	76,06	1/158
600x75	54,84	77,71	74,05	96,91	2/61	50,66	62,89	68,39	80,61	1/158
700x75	56,57	90,83	76,37	110,64	3/61	53,94	78,40	72,82	97,28	2/158
800x75	60,06	94,33	81,08	115,36	3/61	65,91	90,40	88,97	113,47	2/158
900x75	61,32	95,59	82,79	117,07	3/61	69,28	93,75	93,53	118,02	2/158
1000x75	65,22	110,87	88,03	133,70	4/61	72,61	97,04	98,02	122,46	2/158
1200x75	68,17	113,86	92,03	137,74	4/61	89,63	124,27	121,01	155,64	3/158
1400x75	75,72	132,86	102,25	159,38	5/61	93,61	128,24	126,37	160,99	3/158
1600x75	82,05	150,59	110,79	179,31	6/61	97,57	132,20	131,71	166,35	3/158
1800x75	85,26	152,94	115,10	182,78	6/61	108,26	155,11	146,15	193,00	4/158
2000x75	86,72	155,28	117,09	185,66	6/61	112,20	159,06	151,49	198,33	4/158
200x100	34,27	45,75	46,26	57,72	1/98	36,00	47,72	48,57	60,33	1/123
250x100	35,87	47,33	48,43	59,86	1/98	37,67	49,39	50,85	62,58	1/123
300x100	37,61	49,03	50,79	62,19	1/98	40,89	53,10	55,22	67,40	1/158
350x100	38,83	50,26	52,43	63,84	1/98	42,20	54,42	56,95	69,19	1/158
400x100	40,47	51,92	54,65	66,07	1/98	44,00	56,24	59,39	71,63	1/158
450x100	41,98	53,45	56,68	68,13	1/98	46,61	59,55	62,92	75,86	1/198
500x100	43,47	55,00	58,69	70,21	1/98	48,28	61,18	65,17	78,08	1/198
600x100	55,12	78,03	74,40	97,30	2/98	51,70	64,66	69,78	82,73	1/198
700x100	58,13	81,05	78,46	101,39	2/98	55,05	80,91	74,32	100,17	2/198
800x100	61,26	84,17	82,72	105,62	2/98	67,11	92,94	90,61	116,44	2/198
900x100	64,42	87,34	86,96	109,88	2/98	70,52	96,42	95,19	121,08	2/198
1000x100	67,41	90,30	91,03	113,91	2/98	73,92	99,78	99,78	125,64	2/198
1200x100	71,99	106,26	97,18	131,47	3/98	89,18	125,82	120,40	157,04	3/198
1400x100	74,44	108,75	100,49	134,81	3/98	93,73	130,38	126,53	163,19	3/198
1600x100	80,91	126,62	109,22	154,94	4/98	98,28	134,90	132,66	169,29	3/198
1800x100	83,40	129,07	112,59	158,28	4/98	107,87	156,73	145,62	194,50	4/198
2000x100	85,88	131,59	115,93	161,65	4/98	112,47	161,28	151,83	200,65	4/198
200x125	35,64	47,37	48,11	59,83	1/123	37,39	49,15	50,48	62,24	1/123
250x125	37,28	49,02	50,33	62,05	1/123	39,09	50,88	52,79	64,56	1/158
300x125	39,05	50,79	52,72	64,46	1/123	42,49	54,70	57,35	69,58	1/158
400x125	42,05	53,77	56,79	68,49	1/123	46,67	59,58	62,99	75,92	1/198
500x125	45,15	56,90	60,96	72,71	1/123	51,04	63,96	68,90	81,83	1/198
600x125	56,93	80,42	76,86	100,33	2/123	54,68	67,61	73,83	86,73	1/198
700x125	60,06	83,52	81,08	104,56	2/123	58,19	84,07	78,57	104,45	2/198
800x125	63,36	86,83	85,55	109,02	2/123	70,49	96,36	95,15	121,01	2/198
900x125	66,57	90,05	89,87	113,36	2/123	74,07	99,95	100,02	125,89	2/198
1000x125	69,66	93,16	94,05	117,53	2/123	77,66	103,51	104,82	130,70	2/198
1200x125	80,14	115,29	108,17	143,32	3/123	90,55	127,18	122,25	158,87	3/198
1400x125	82,72	117,92	111,68	146,86	3/123	95,23	131,86	128,58	165,20	3/198
1600x125	85,34	120,53	115,19	150,39	3/123	99,91	136,54	134,88	171,51	3/198
1800x125	95,47	142,37	128,89	175,77	4/123	109,68	158,51	148,08	196,90	4/198
2000x125	98,13	145,00	132,48	179,34	4/123	114,32	163,20	154,34	203,22	4/198
200x150	35,64	47,37	48,11	59,83	1/123	38,73	50,97	52,29	64,52	1/158
250x150	37,28	49,02	50,33	62,05	1/123	42,10	55,04	56,83	69,78	1/198
300x150	39,05	50,79	52,72	64,46	1/123	44,15	57,10	59,61	72,55	1/198
350x150	40,32	52,05	54,42	66,17	1/123	45,55	58,48	61,50	74,40	1/198
400x150	42,05	53,77	56,79	68,49	1/123	47,50	60,44	64,13	77,07	1/198
450x150	43,60	55,34	58,88	70,61	1/123	49,28	62,22	66,55	79,46	1/198
500x150	45,15	56,90	60,96	72,71	1/123	51,04	63,96	68,90	81,83	1/198
600x150	56,93	80,42	76,86	100,33	2/123	55,99	68,91	75,59	88,51	1/198
700x150	60,06	83,52	81,08	104,56	2/123	59,66	85,49	80,51	106,38	2/198
750x150	61,71	85,18	83,33	106,77	2/123	65,82	91,68	88,84	114,71	2/198
800x150	63,36	86,83	85,55	109,02	2/123	71,99	97,84	97,18	123,04	2/198
900x150	66,57	90,05	89,87	113,36	2/123	75,67	101,52	102,14	128,01	2/198
1000x150	69,66	93,16	94,05	117,53	2/123	79,29	105,16	107,04	132,88	2/198
1050x150	75,44	104,76	101,84	131,16	2/123	85,60	116,84	115,56	146,80	2/198
1200x150	81,22	116,38	109,63	144,81	3/123	91,90	128,52	124,06	160,67	3/198
1400x150	83,98	119,11	113,36	148,50	3/123	96,73	133,35	130,60	167,19	3/198
1600x150	94,25	141,11	127,23	174,11	4/123	101,51	138,18	137,05	173,72	3/198
1800x150	97,02	143,88	130,99	177,84	4/123	111,42	160,24	150,41	199,22	4/198
2000x150	99,76	146,64	134,69	181,55	4/123	116,21	165,07	156,89	205,76	4/198

L x H	PLRO/S/ PMIS/S/ PLFIN/S/	...-R	.../AIS/	...-R/AIS/	Vfree= Vk/3	PLRO/L/ PMIS/L/ PLFIN/L/	...-R	.../AIS/	...-R/AIS/	Vfree= Vk
mm	eur	eur	eur	eur	Ø	eur	eur	eur	eur	Ø
200x200	37,35	50,27	50,43	63,35	1/198	42,21	55,14	56,98	69,91	1/198
250x200	39,05	52,02	52,72	65,68	1/198	44,15	57,10	59,61	72,55	1/198
300x200	40,92	53,84	55,27	68,17	1/198	46,23	59,14	62,41	75,34	1/198
350x200	42,21	55,14	56,98	69,91	1/198	50,05	63,02	67,60	80,55	1/198
400x200	44,00	56,93	59,39	72,34	1/198	52,14	66,18	70,39	84,42	1/248
450x200	45,57	58,57	61,54	74,52	1/198	54,06	68,14	73,00	87,06	1/248
500x200	47,26	60,21	63,80	76,75	1/198	55,98	70,02	75,57	89,61	1/248
600x200	59,01	85,21	80,14	106,03	2/198	59,93	74,00	80,90	94,98	1/248
700x200	62,29	88,45	84,52	110,39	2/198	62,34	88,17	84,16	110,00	2/198
750x200	63,93	90,15	91,14	112,58	2/198	68,59	94,40	92,60	118,42	2/198
800x200	65,57	91,70	88,91	114,76	2/198	74,82	100,68	101,03	126,88	2/198
900x200	69,11	94,95	93,28	119,14	2/198	80,35	108,44	108,48	136,56	2/248
1000x200	72,36	98,19	97,66	123,51	2/198	84,12	112,28	113,57	141,72	2/248
1050x200	73,45	98,57	99,15	124,27	2/198	91,07	123,48	122,95	155,33	2/248
1200x200	74,53	98,97	100,60	125,05	2/198	98,01	134,62	132,30	168,92	3/198
1400x200	77,58	102,01	104,74	129,17	2/198	99,68	136,31	134,55	171,20	3/198
1600x200	80,61	105,04	108,82	133,26	2/198	109,93	152,19	148,39	190,65	3/248
1800x200	88,70	125,36	119,74	156,41	3/198	120,64	177,00	162,87	219,23	4/248
2000x200	95,86	132,49	129,42	166,05	3/198	126,30	182,67	170,51	226,88	4/248
250x250	41,60	54,55	56,16	69,12	1/198	47,00	59,93	63,45	76,37	1/198
300x250	43,48	57,58	58,71	72,80	1/248	49,20	62,06	66,42	79,29	1/198
350x250	44,91	59,00	60,62	74,70	1/248	53,20	67,29	71,82	85,91	1/248
400x250	46,73	60,82	63,10	77,17	1/248	55,35	69,48	74,74	88,84	1/248
450x250	48,41	62,49	65,35	79,44	1/248	57,39	71,45	77,48	91,54	1/248
500x250	50,11	64,18	67,65	81,73	1/248	59,38	73,47	80,16	94,26	1/248
600x250	53,56	67,61	72,28	86,36	1/248	63,47	77,55	85,67	99,75	1/248
700x250	68,42	96,68	92,55	120,71	2/248	67,45	95,57	91,06	119,19	2/248
800x250	70,08	98,33	94,73	122,91	2/248	80,14	108,26	108,17	136,30	2/248
900x250	71,75	99,96	96,92	125,09	2/248	84,18	112,36	113,65	141,83	2/248
1000x250	73,41	101,60	99,11	127,27	2/248	84,12	112,28	113,57	141,72	2/248
1200x250	76,73	104,92	103,58	131,78	2/248	98,36	140,64	132,78	175,08	3/248
1400x250	80,06	108,24	108,07	136,26	2/248	104,29	146,55	140,79	183,06	3/248
1600x250	83,36	111,56	112,53	140,73	2/248	110,24	152,50	148,81	191,08	3/248
1800x250	86,67	114,87	117,01	145,21	2/248	121,21	177,61	163,62	220,00	4/248
2000x250	90,00	118,19	121,50	149,69	2/248	127,17	183,55	171,68	228,05	4/248
300x300	45,48	59,55	61,40	75,46	1/248	53,84	68,91	72,69	87,76	1/248
350x300	47,21	61,24	63,70	77,75	1/248	55,89	71,01	75,46	90,57	1/248
400x300	49,03	63,12	66,18	80,27	1/248	58,13	73,28	78,46	93,62	1/248
450x300	50,79	64,85	68,56	82,62	1/248	63,77	80,48	86,07	102,80	1/313
500x300	52,55	66,60	70,94	84,99	1/248	65,91	82,69	88,97	105,74	1/313
600x300	56,11	70,16	75,73	89,82	1/248	70,39	87,23	95,03	111,86	1/313
700x300	73,05	101,11	98,61	126,67	2/248	70,57	100,18	95,28	124,88	2/248
750x300	74,48	102,57	100,55	128,62	2/248	76,99	106,70	103,93	133,65	2/248
800x300	75,91	104,02	102,49	130,59	2/248	83,42	113,26	112,62	142,45	2/248
900x300	77,34	105,83	104,42	132,53	2/248	92,35	125,25	124,66	157,57	2/313
1000x300	78,77	106,93	106,36	134,49	2/248	96,71	129,69	130,53	163,52	2/313
1050x300	80,21	108,36	108,28	136,44	2/248	109,15	142,02	147,35	180,22	2/313
1200x300	81,63	109,83	110,22	138,40	2/248	121,58	170,68	164,12	213,22	3/313
1400x300	85,23	113,42	115,05	143,26	2/248	128,51	177,71	173,49	222,68	3/313
1600x300	88,82	117,03	119,93	148,12	2/248	135,43	184,74	182,85	232,14	3/313
1800x300	92,46	120,63	124,81	152,99	2/248	142,37	191,78	192,19	241,59	3/313
2000x300	101,09	143,38	136,48	178,75	3/248	160,08	222,16	216,10	278,19	4/313

Compuerta con motor para rejillas en sistema unizona



Datos técnicos

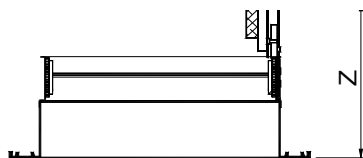

Z=197	Z=180
CTM	AMT
LMT-DD	LMT
	AMT-AC
	DMT
	RMT

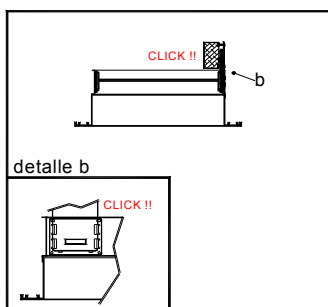
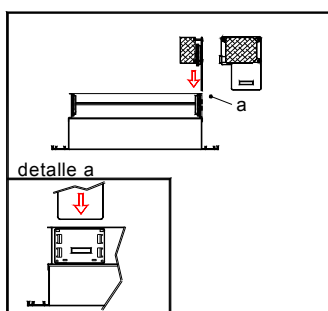

L xH	ZP-A
mm	eur
200x100	133,57
250x100	133,87
300x100	134,20
350x100	134,55
400x100	134,89
450x100	135,22
500x100	135,54
600x100	136,22
200x150	136,22
250x150	136,74
300x150	136,87
350x150	137,81
400x150	138,37
450x150	138,87
500x150	139,38
600x150	140,46
200x200	138,91
250x200	139,63
300x200	140,38
350x200	141,07
400x200	141,77
450x200	142,52
500x200	143,23
600x200	143,91
250x250	142,53
300x250	143,41
400x250	145,23
500x250	147,04
600x250	148,90

	eur
TF	73,64

Descripción

Compuerta motorizada (Vac) de aletas opuestas, para rejillas. Construida en aluminio y acero galvanizado, con engranajes de poliamida y juntas de sellado en PVC. Incompatible con sistema de fijación de rejillas tipo (O).

Clasificación

ZP-A230 Compuerta con motor eléctrico Vac 230, tipo Todo / nada.

Accesorios

TF Termostato con cables, cambio modo frío/calor manual, para el control de la temperatura de 1 zona, con compuertas motorizadas Toda/Nada.

TF



Dispositivo para la medición del caudal de aire

Datos técnicos

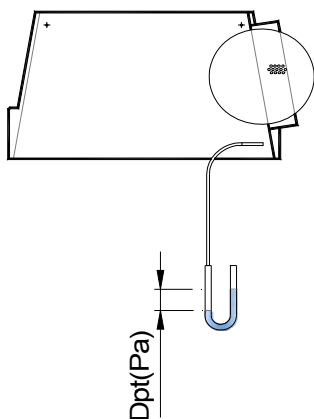

$$Q \text{ (m3/h)} = K \times \sqrt{DP \text{ (Pa)}}$$



Descripción

Dispositivo que se incorpora al plenum para facilitar la medición del caudal de aire.

Es compatible con las familias de difusores con plenum:
 DIFUSORES RADIALES.
 DIFUSORES ROTACIONALES FIJOS.
 DIFUSORES ROTACIONALES ORIENTABLES.
 DIFUSORES DE PLACA PERFORADA.

El K-Factor es un valor numérico constante que, aplicado a un cálculo simple, permite la regulación de cada difusor y/o rejilla para que trabajen en su caudal predefinido por proyecto. Este valor relaciona Presión con Caudal. Así tomando la medida de presión de un conjunto plenum-difusor, podemos saber el caudal que circula por el mismo. Para variar la presión que se mide, se ajustará la apertura del regulador del cuello-plenum.

DP Dispositivo de medición de caudal.

Simbología

Q (m3/h) = Caudal de aire en el difusor.
 K = Valor que es una constante por cada difusor y plenum.
 Este valor viene indicado en el DP o solicitar a **MADEL**.
 DP (Pa) = Valor medido mediante un manómetro.

Prescripción

Sum. y col. de plenum piramidal apilable, de conexión circular lateral y regulador de caudal en el cuello, con dispositivo de medición de caudal, **BOXSTAR-R+DP**, con patillas para suspensión. Construido en acero galvanizado. Marca **MADEL**.

	eur
DP	19,20

Silenciador circular con lana mineral acústica

Datos técnicos

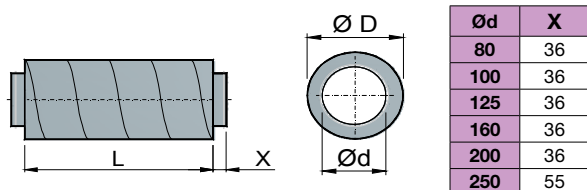

Descripción

Silenciadores circulares para instalar en conducto circular. Construidos con un tubo exterior helicoidal y un tubo interior de chapa de acero perforado, separados con lana mineral acústica. Existe un tejido de poliéster entre la chapa de acero perforada y el material del insonorizante para evitar que la lana mineral sea arrastrada por el flujo de aire.

INC Silenciador circular con lana mineral acústica.

Prescripción

Sum. y col. de silenciador circular con lana mineral acústica para atenuar la presión acústica serie **INC dim x L (mm)**. Construidos en acero galvanizado y juntas de conexión de goma. Marca **MADEL**.

Ø d	Ø D	L	INC	Pérdidas por inserción dB en bandas de octava						Peso
				125 Hz	250 Hz	500 Hz	1000 Hz	2000 Hz	4000 Hz	
80	180	300	59,77	5	11	15	25	28	23	2
80	180	600	87,15	7	18	26	29	29	24	3
80	180	900	115,06	9	26	38	33	30	26	5
80	180	1200	141,96	11	30	36	37	31	27	7
100	200	300	62,27	5	9	12	20	25	17	2
100	200	600	90,88	7	15	25	33	29	24	3
100	200	900	120,78	9	22	32	36	33	31	5
100	200	1200	149,39	11	25	36	39	37	38	7
125	224	300	68,23	3	7	14	19	16	19	3
125	224	600	101,10	5	13	21	37	37	31	4
125	224	900	135,22	7	16	28	38	38	35	7
125	224	1200	167,33	9	20	34	39	39	36	9
160	260	300	89,15	2	8	12	15	15	14	3
160	260	600	127,24	3	11	22	33	42	29	6
160	260	900	168,33	8	14	23	39	37	25	8
160	260	1200	209,17	11	19	35	38	47	41	10
200	315	300	103,10	2	4	8	15	18	13	4
200	315	600	147,18	4	8	15	31	28	20	7
200	315	900	196,22	8	9	20	32	35	23	10
200	315	1200	240,04	11	17	26	34	40	26	12
250	355	600	181,29	6	9	13	24	15	15	9
250	355	900	240,31	8	11	20	33	24	18	12
250	355	1200	297,09	10	13	25	38	29	24	15



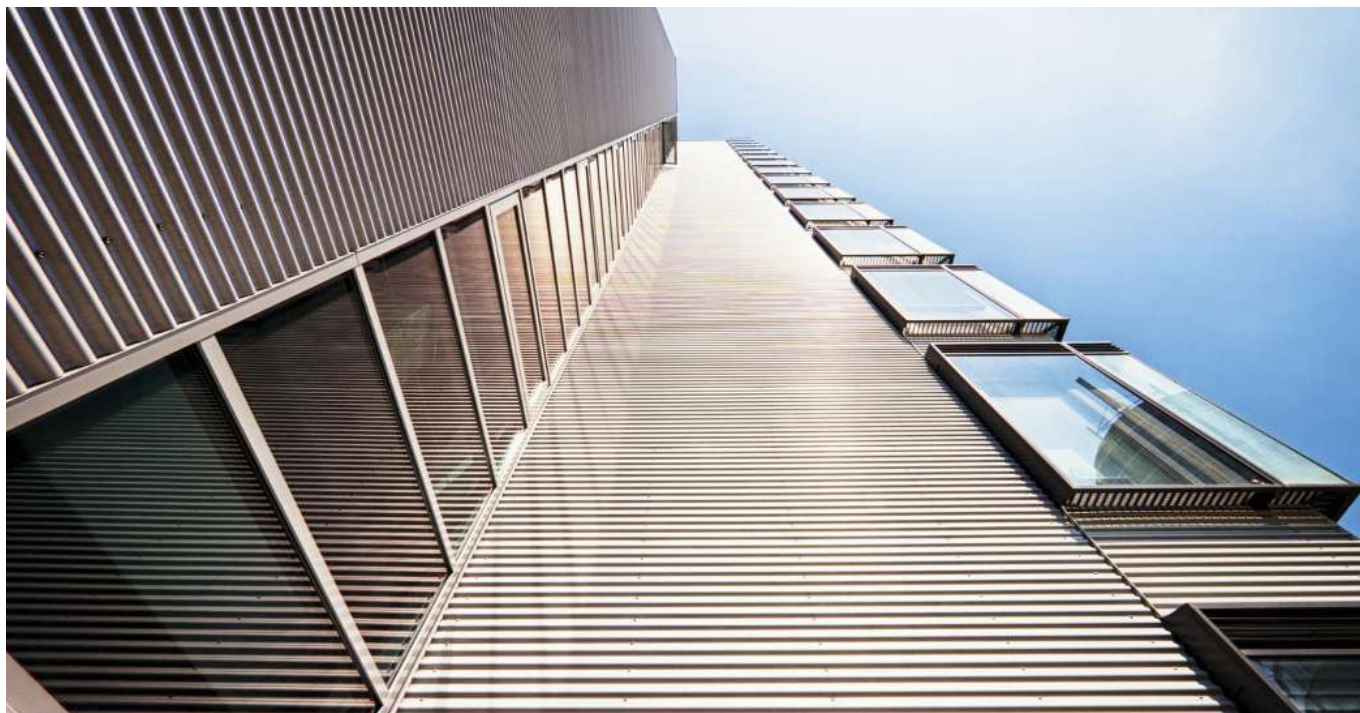

INDEX

Tabla de selección

FMC ccf circulares EIS-90 / EIS-120 D. 100-315

FMC-120-MAF Compuertas cortafuegos de accionamiento por bobina

FOC-120 ccf circulares EIS-90 / EIS-120 D. 355-630

FOC-120-MAF Compuertas cortafuegos de accionamiento por bobina

FOC-180 ccf circulares EIS-180

FBK-E1 ccf rectangulares EIS-120 LxH < 1000x600

FBK-E1-MAF Compuertas cortafuegos de accionamiento por bobina

FOK-120 ccf rectangulares EIS-120 LxH > 1000x600

FOK-120-MAF Compuertas cortafuegos de accionamiento por bobina

FLX ccf rectangular EIS-120 optimizadas para muro flexible

FLX-120-MAF Compuertas cortafuegos de accionamiento por bobina,
óptimas para muro flexible

FOK-180 ccf rectangulares EIS-180

FSC cartuchos cortafuegos EIS-60 / EIS-120

FWC bocas de ventilación cortafuego EIS-60 / EIS-120

FTR rejillas intumescentes EI 60/ EI 120

FBOSS Sistema de supervisión y mantenimiento de compuertas
cortafuegos



Protección de incendios

Protección eficiente

Compuertas cortafuegos con certificado
CE según norma EN 15650

Compuertas cortafuegos: Clasificación de resistencia al fuego según EN 13501-3



COMPUERTAS CORTAFUEGOS RECTANGULARES

Modelo de compuerta cortafuego	Dimensiones (mm)	Presión de ensayo (Pa)	Montaje vertical (ve i←→o)			Montaje horizontal (ho i←→o)
			MURO DE OBRA	MURO DE HORMIGÓN ARMADO	MURO FLEXIBLE	LOSA DE HORMIGÓN ARMADO
FBK-E1 	L: 100 a 1000 H: 100 a 600	500 Pa	≥ 105 mm EI 120 S	≥ 105 mm EI 120 S	≥ 98 mm ⁽¹⁾ EI 120 S	≥ 150 mm EI 120 S
FBK-E1-BP 	L: 100 a 1000 H: 100 a 600	500 Pa	≥ 105 mm EI 120 S	≥ 105 mm EI 120 S		≥ 150 mm EI 120 S
FLX-EIS-120 	L: 200 a 1000 H: 200 a 600	500 Pa	≥ 123 mm EI 120 S	≥ 123 mm EI 120 S	≥ 98 mm ⁽¹⁾ EI 120 S	≥ 200 mm EI 120 S
FOK-EIS-120 	L: 1000 a 1500 H: 600 a 800	300 Pa y 500 Pa	≥ 150 mm EI 120 S <i>(500Pa)</i>	≥ 150 mm EI 120 S <i>(500Pa)</i>		≥ 200 mm EI 120 S <i>(300Pa)</i>
FOK-EIS-180 	L: 200 a 1500 H: 200 a 800	300 Pa y 500 Pa	≥ 150 mm EI 180 S <i>(500Pa)</i>	≥ 150 mm EI 180 S <i>(500Pa)</i>		≥ 200 mm EI 180 S <i>(300Pa)</i>



COMPUERTAS CORTAFUEGOS CIRCULARES

Modelo de compuerta cortafuego	Dimensiones (mm)	Presión de ensayo (Pa)	Montaje vertical (ve i←→o)			Montaje horizontal (ho i←→o)
			MURO DE OBRA	MURO DE HORMIGÓN ARMADO	MURO FLEXIBLE	LOSA DE HORMIGÓN ARMADO
FMC-EIS-120 	Ø 100 a 315	500 Pa	≥ 110 mm EI 120 S	≥ 110 mm EI 120 S	≥ 98 mm ⁽¹⁾ EI 120 S <i>Sellado con mortero</i> EI 120 S <i>Sellado con Kit/ACF/</i> EI 90 S	≥ 150 mm EI 120 S
FOC-EIS-120 	Ø 355 a 630	500 Pa	≥ 110 mm EI 120 S	≥ 110 mm EI 120 S	≥ 98 mm ⁽²⁾ EI 90 S	
FOC-EIS-180 	Ø 100 ⁽³⁾ a 630	300 Pa	≥ 150 mm EI 180 S	≥ 150 mm EI 180 S		≥ 200 mm EI 180 S

(1) 98mm; Placa tipo F (s/ EN 520), 12'5 x2 + 48(Lana Mineral, 50 Kg/m³) + 12'5 x2, Modulación 600mm

(2) 98mm; Placa tipo F (s/ EN 520), 12'5 x2 + 48(Lana Mineral, 20 Kg/m³) + 12'5 x2, Modulación 400mm

(3) Para diámetros inferiores a 200 mm, compuerta de diámetro 200mm + reducciones en ambos lados

* Ver detalles de instalación en documentación técnica de cada modelo de compuerta

Compuertas cortafuego circulares EIS-90 / EIS-120 (Ø 100-315)



Datos técnicos

FMC-EIS-120-MA

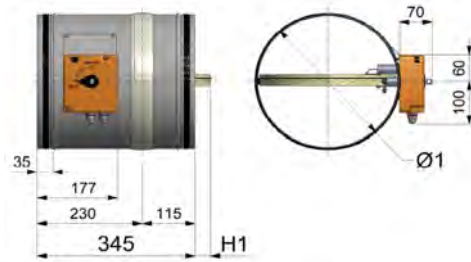

FMC-EIS-120-MF...

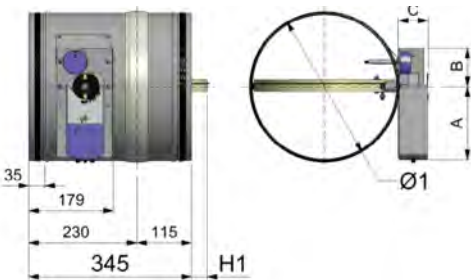

Dn	Ø1	H1
100	98	-
125	123	-
150	148	-
160	158	-
200	198	-
250	248	6
315	313	38

ACF

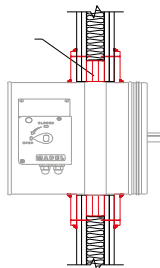

Descripción

Compuertas cortafuego para instalar en conducto circular. Clasificadas EIS (integridad frente al fuego, aislamiento térmico y estanqueidad al paso de humo) según norma EN 13501-3. Indicada para utilización en zonas de riesgo especial medio (ver Código Técnico de Edificación; "Sección SI 1 Propagación Interior"). Cierre por fusible térmico según ISO 21925-1:2018, junta intumescente para impedir la propagación del humo y junta de estanqueidad para impedir la propagación del humo frío. Compuertas construidas en acero galvanizado y material refractario.

FMC-EIS-120 Compuerta cortafuego para las aplicaciones indicadas en la Tabla de Selección.

...-MA Compuerta de rearme manual. No precisa apertura de la caja de mecanismos.

...-MFS Compuerta con actuador con fin de carrera SIEMENS.

...-MFB Compuerta con actuador con fin de carrera BELIMO.

(*) cotas A,B,C de compuertas -MF... en PDF en www.madel.com

(**) compuertas con electroimán. Consultar precio.

Accesorios para compuertas -MA

/PIF/ Placa con contactos de inicio y final de carrera.

Fijación

1) Montaje directo en conducto.

ACF Pieza de yeso laminado de forma cuadrada con agujero circular en el centro para montaje en muro flexible (EIS 90)

Prescripción

Sum. y col. de compuerta cortafuego para conducto circular de mínima pérdida de carga; ensayada según norma EN 13501-3, serie **FMC-EIS-120-MFS-24 -Diam.** Accionamiento mediante actuador eléctrico a 24V, contactos de inicio y final de carrera.

Construida en acero galvanizado y material refractario. Fusible termoelectrico según ISO 21925-1:2018. Con junta intumescente y junta de estanqueidad para humos fríos. Con elementos necesarios para montaje. Marca **MADEL**.

Ø mm	FMC-MA eur	FMC-MFS-24 eur	FMC-MFS-230 eur	FMC-MFB-24 eur	FMC-MFB-230 eur	ACF eur	
100	104,14	334,06	355,68	447,59	472,69	47,52	
125	106,37	336,27	357,89	449,80	474,91	47,52	
150	107,30	337,21	358,83	450,73	475,84	47,52	
160	108,31	338,23	359,85	451,76	476,87	47,52	
200	114,42	344,32	365,94	457,85	482,96	47,52	
250	121,38	351,30	372,92	464,82	489,94	50,24	
315	135,94	365,85	387,47	479,38	504,49	54,30	
						eur	
						/PIF/	23,73

Compuertas cortafuegos de accionamiento por bobina (diámetros 100-315)



Datos técnicos

MAF

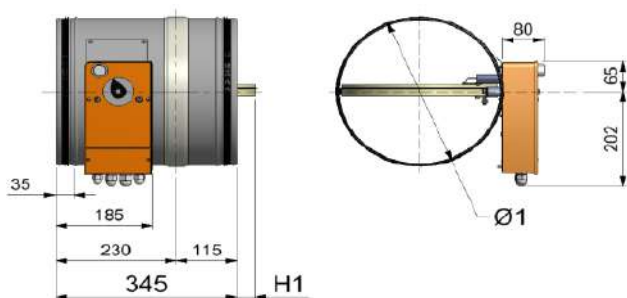

ACF

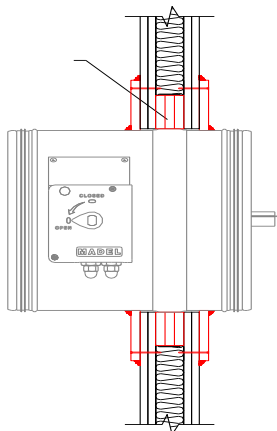

Descripción

Compuertas cortafuego para instalar en conducto circular. Clasificadas EIS (integridad frente al fuego, aislamiento térmico y estanqueidad al paso de humo) según norma EN 13501-3. Indicada para utilización en zonas de riesgo especial medio (ver Código Técnico de Edificación; "Sección SI 1 Propagación Interior"). Cierre por fusible térmico según ISO 21925-1:2018, junta intumescente para impedir la propagación del humo y junta de estanqueidad para impedir la propagación del humo frío. Compuertas construidas en acero galvanizado y material refractario.

FMC-120-MAF /EL/PIFF/ Compuerta circular con placa de contactos de inicio y final de carrera, diseñada para la integración de una bobina de cierre por emisión o rotura de corriente eléctrica.

Accesorios

- /FBCF24/:** Bobina 24 Vdc de emisión de corriente.
- /FBCF48/:** Bobina 48 Vdc de emisión de corriente.
- /FECF24/:** Bobina 24 Vdc de rotura de corriente.
- /FECF48/:** Bobina 48 Vdc de rotura de corriente.
- /FBAF230/:** Bobina 230 Vac de emisión de corriente.

Fijación

- 1) Montaje directo en conducto circular.
- ACF** Pieza de yeso de forma cuadrada con orificio circular en el centro para el montaje en pared flexible.

Prescripción

Suministro e instalación de compuerta cortafuegos para conducto circular clasificada EIS 120 según norma europea EN-1366-2, con accionamiento por bobina de emisión de corriente a 24V, serie **FMC-EIS-MAF/EL/PIFF /FBCF-24/ Diam.** Construida en acero galvanizado y material refractario. Fusible térmico según ISO 21925-1:2018. Con junta intumescente y otra de estanqueidad que evita la propagación del humo a baja temperatura. Marca **MADEL**.

Ø mm	FMC-120-MAF/EL/PIFF eur	ACF eur
100	167,15	47,52
125	169,36	47,52
150	170,30	47,52
160	171,32	47,52
200	177,42	47,52
250	184,39	50,24
315	198,94	54,30

Ø mm	/EL/ eur
/FBCF24/	90,72
/FBCF48/	101,24
/FECF24/	80,16
/FECF48/	80,90
/FBAF230/	93,62

Compuertas cortafuego circulares EIS-90 / EIS-120 (Ø 355-630)



Datos técnicos

FOC-EIS-120-MA

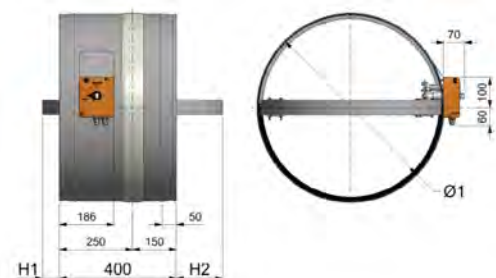

FOC-EIS-120-MF...

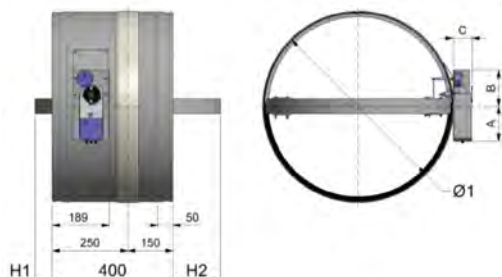

Dn	Ø1	H1	H2
355	353	-	25
400	398	-	50
450	448	-	70
500	498	-	100
560	558	-	125
630	628	60	160

ACF

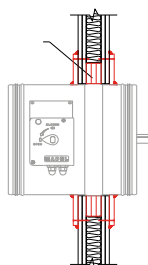

Descripción

Compuertas cortafuego para instalar en conducto circular. Clasificadas EIS (integridad frente al fuego, aislamiento térmico y estanqueidad al paso de humo) según norma EN 13501-3. Indicada para utilización en zonas de riesgo especial medio (ver Código Técnico de Edificación; "Sección SI 1Propagación Interior"). Cierre por fusible térmico según ISO 21925-1:2018, junt intumescente para impedir la propagación del humo y junta de estanqueidad para impedir la propagación del humo frío. Compuertas construidas en acero galvanizado y material refractario.

FOC-EIS-120 Compuerta cortafuego para las aplicaciones indicadas en la Tabla de Selección.

...-**MA** Compuerta de rearme manual. No precisa apertura de la caja de mecanismos.

...-**MFS** Compuerta con actuador con fin de carrera SIEMENS.

...-**MFB** Compuerta con actuador con fin de carrera BELIMO.

(*) cotas A,B,C de compuertas -MF... en PDF en www.madel.com

(**) compuertas con electroimán. Consultar precio.

Accesorios para compuertas -MA

/PIF/ Placa con contactos de inicio y final de carrera.

Fijación

1) Montaje directo en conducto.

ACF Pieza de yeso laminado de forma cuadrada con agujero circular en el centro para montaje en muro flexible.

Prescripción

Sum. y col. de compuerta cortafuego para conducto circular ensayada según norma EN 13501-3 de la serie **FOC-EIS-120-MFS-24**

Diam. Accionamiento mediante actuador eléctrico a 24V, contactos de inicio y final de carrera. Construida en acero galvanizado y material refractario. Fusible termoeléctrico según ISO 21925-1:2018. Con junta intumescente y junta de estanqueidad para humos fríos. Elementos necesarios para montaje. Marca **MAD E L**.

Ø mm	FOC-120-MA eur	FOC-120-MFS-24 eur	FOC-120-MFS-230 eur	FOC-120-MFB-24 eur	FOC-120-MFB-230 eur	ACF eur	
355	219,66	449,56	471,18	563,09	588,20	57,09	
400	237,78	467,70	489,32	581,22	606,33	60,51	
450	255,68	520,37	535,16	599,11	624,22	64,80	
500	273,55	538,24	553,03	616,98	642,09	69,09	
560	303,20	567,89	582,68	646,64	671,75	77,41	
630	330,71	595,41	610,20	674,16	699,27	85,73	
			eur				
			/PIF/	23,73			

Compuertas cortafuegos de accionamiento por bobina (diámetros 355-630)

Datos técnicos

FOC-EIS-120-MAF

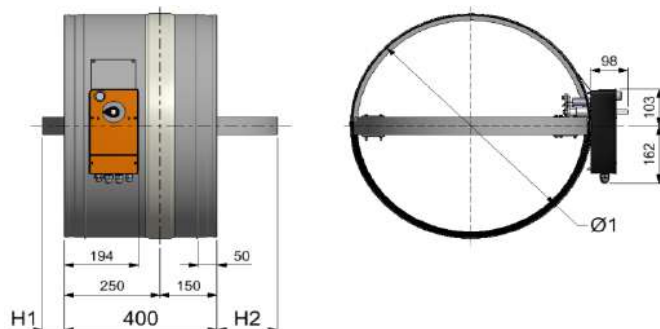

Dn	Ø1	H1	H2
355	353	-	25
400	398	-	50
500	498	-	100
630	628	60	160

ACF

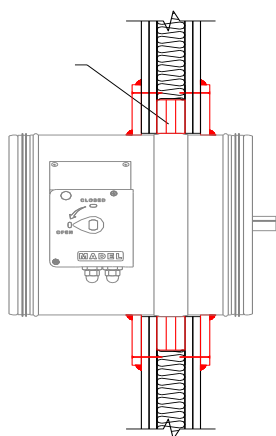

Ø mm	/EL/ eur
/FBCF24/	90,72
/FBCF48/	101,24
/FECF24/	80,16
/FECF48/	80,90
/FBAF230/	93,62

Descripción

Compuertas cortafuego para instalar en conducto circular. Clasificadas EIS (integridad frente al fuego, aislamiento térmico y estanqueidad al paso de humo) según norma EN 13501-3. Indicada para utilización en zonas de riesgo especial medio (ver Código Técnico de Edificación; "Sección SI 1 Propagación Interior"). Cierre por fusible térmico según ISO 21925-1:2018, junta intumescente para impedir la propagación del humo y junta de estanqueidad para impedir la propagación del humo frío. Compuertas construidas en acero galvanizado y material refractario.

FOC-120-MAF /EL/PIFF/ Compuerta circular con placa de contactos de inicio y final de carrera, diseñada para la integración de una bobina de cierre por emisión o rotura de corriente eléctrica.

Accesorios

- /FBCF24/: Bobina 24 Vdc de emisión de corriente.
- /FBCF48/: Bobina 48 Vdc de emisión de corriente.
- /FECF24/: Bobina 24 Vdc de rotura de corriente.
- /FECF48/: Bobina 48 Vdc de rotura de corriente.
- /FBAF230/: Bobina 230 Vac de emisión de corriente.

Fijación

1) Montaje directo en conducto circular.

ACF Pieza de yeso de forma cuadrada con orificio circular en el centro para el montaje en pared flexible.

Prescripción

Suministro e instalación de compuerta cortafuegos para conducto circular clasificada EIS 120 según norma europea EN-1366-2, con accionamiento por bobina de emisión de corriente a 24V, serie **FOC-120-MAF/EL/PIFF /FBCF-24/ Diam.** Construida en acero galvanizado y material refractario. Fusible térmico según ISO 21925-1:2018. Con junta intumescente y otra de estanqueidad que evita la propagación del humo a baja temperatura. Marca **MADEL**.

Ø mm	FOC-120-MAF/EL/PIFF eur	ACF eur
355	282,65	57,09
400	300,79	60,51
500	336,55	69,09
630	393,72	85,73

Compuertas cortafuegos circulares EIS-180



Datos técnicos

FOC-EIS-180-MA

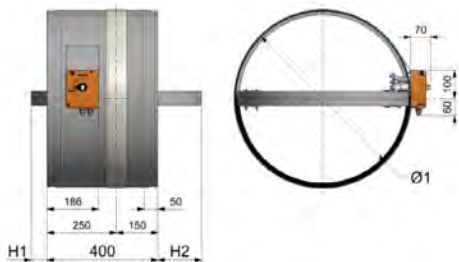

FOC-EIS-180-MF...

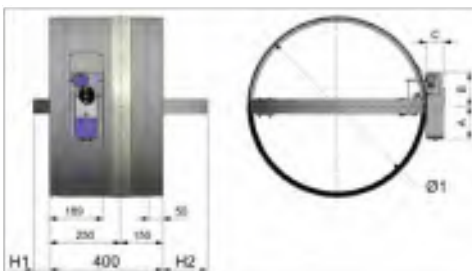

Ø80...Ø160

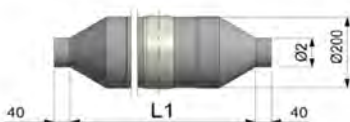

Dn	Ø1	H1	H2
200	198	-	-
250	248	-	-
315	313	-	5
355	353	-	25
400	398	-	50
450	448	-	70
500	498	-	100
560	558	-	125
630	628	60	160

Dn	Ø2	L1
80	78	790
100	98	734
125	123	666
160	158	570

Descripción

Compuertas cortafuego para instalar en conducto circular. Clasificadas EIS (integridad frente al fuego, aislamiento térmico y estanqueidad al paso de humo) según norma EN 13501-3. Indicada para utilización en zonas de riesgo especial medio (ver Código Técnico de Edificación; "Sección SI 1 Propagación Interior"). Cierre por fusible térmico según ISO 21925-1:2018, junta intumescente para impedir la propagación del humo y junta de estanqueidad para impedir la propagación del humo frío. Compuertas construidas en acero galvanizado y material refractario.

FOC-EIS-180 Compuerta cortafuego para las aplicaciones indicadas en la Tabla de Selección.

...-MA Compuerta de rearme manual. No precisa apertura de la caja de mecanismos.

...-MFS Compuerta con actuador con fin de carrera SIEMENS.

(* cotas A,B,C de compuertas -MF... en PDF en www.madel.com.)

Accesorios para compuertas -MA

/PIF/ Placa con contactos de inicio y final de carrera.

Fijación

1) Montaje directo en conducto.

Prescripción

Sum. y col. de compuerta cortafuego para conducto circular clasificada EIS 180 según norma EN 13501-3 de la serie **FOC-EIS-180-MFS-24 Diam. 200**. Accionamiento mediante servomotor eléctrico a 24V, contactos de inicio y final de carrera. Construido en acero galvanizado y material refractario. Fusible termoelectrico según ISO 21925-1:2018. Con junta intumescente y junta de estanqueidad para humos fríos. Con elementos necesarios para montaje. Marca **MADEL**.

Ø mm	FOC-180-MA eur	FOC-180-MFS-24 eur	FOC-180-MFS-230 eur
80-160 (*reduction)	278,06	507,98	529,60
200	242,21	472,13	493,75
250	253,59	483,49	505,11
315	270,00	499,92	521,54
355	281,45	511,36	532,98
400	299,34	529,26	550,88
450	317,29	581,98	596,77
500	335,22	599,92	614,71
560	367,38	632,08	646,86
630	399,54	664,23	679,02
	eur		
/PIF/	23,73		

Compuertas cortafuego rectangulares EIS-120 (LxH <1000x600)



Datos técnicos

FBK-E1-MA

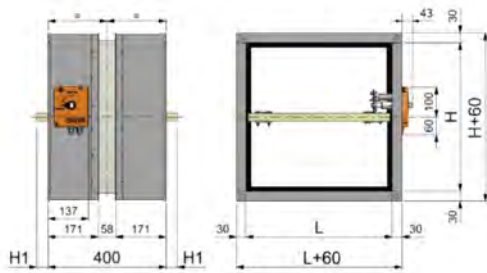

FBK-E1-MF...

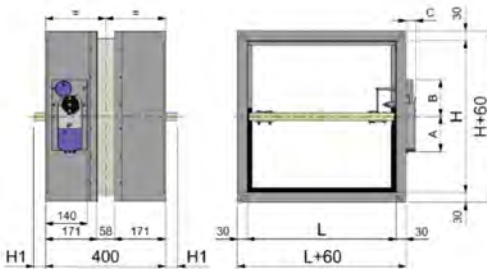

FBK-E1-BP-MA

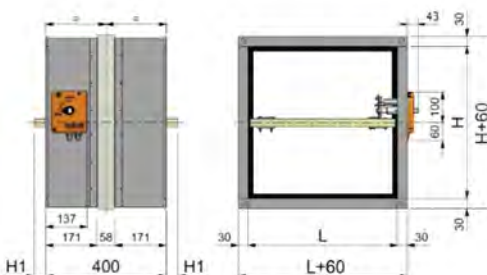

FBK-E1-BP-MF...

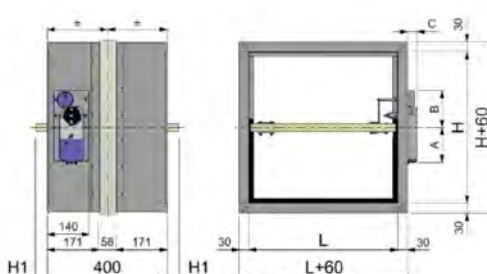

H	H1
100...400	-
450	25
500	50
550	75
600	100

H	H1
650	125
700	150
750	175
800	200

Descripción

Compuertas cortafuego para instalar en conducto rectangular. Compuertas clasificadas EIS (integridad frente al fuego, aislamiento térmico y estanqueidad al paso de humo) según norma EN 13501-3. Indicada para utilización en zonas de riesgo especial medio (ver Código Técnico de Edificación; "Sección SI 1 Propagación Interior").

Compuertas de cierre por fusible térmico según ISO 21925-1:2018, con junta intumescente para impedir la propagación del humo y una junta de estanqueidad para impedir la propagación del humo frío. Compuertas construidas en acero galvanizado y material refractario.

FBK-E1 Compuerta cortafuego para las aplicaciones indicadas en la Tabla de Selección.

...-H Compuerta con la lama paralela a la dimensión mayor.

...-V Compuerta con la lama paralela a la cota menor. (dimensión máxima 600x600)

...-MA Compuerta de rearme manual. No precisa apertura de la caja de mecanismos.

...-MFS Compuerta con actuador con fin de carrera SIEMENS.

...-MFB Compuerta con actuador con fin de carrera BELIMO.

(*) cotas A,B,C de compuertas -MF... en PDF en www.madel.com

(**) compuertas con electroimán. Consultar precio.

Accesorios para compuertas -MA

/PIF/ Placa con contactos de inicio y final de carrera.

Fijación

1) Cuello de conexión en ángulo a 90°.

(BP) Compuerta con bastidor perimetral de material refractario para facilitar su montaje (suplemento sobre versión MA *)

(CR) Cuello de conexión recto (suplemento sobre versión MA *)

Prescripción

Sum. y col. de compuerta cortafuego ensayada según norma EN 13501-3, serie **FBK-E1-H-MFS-24 LxH**.

Accionamiento mediante servomotor eléctrico a 24V **MFS-24**, contactos de inicio y final de carrera. Construido en acero galvanizado y material refractario. Fusible termoeléctrico según ISO 21925-1:2018. Con junta intumescente y junta de estanqueidad que impiden la propagación de humos fríos. Con elementos necesarios para montaje. Marca **MADEL**.

L x H	FBK-E1 MA	FBK-E1 MFS-24	FBK-E1 MFS-230	FBK-E1 MFB-24	FBK-E1 MFB-230	L x H	FBK-E1 MA	FBK-E1 MFS-24	FBK-E1 MFS-230	FBK-E1 MFB-24	FBK-E1 MFB-230
mm	eur	eur	eur	eur	eur	mm	eur	eur	eur	eur	eur
100x100	172,88	402,79	424,41	516,32	541,43	700x300	247,01	476,93	498,55	590,45	615,57
150x100	173,78	403,68	425,30	517,21	542,32	800x300	260,95	490,87	512,49	604,39	629,50
200x100	183,40	413,32	434,94	526,85	551,96	900x300	272,95	502,87	524,49	616,39	641,50
250x100	188,93	418,84	440,46	532,37	557,48	1000x300	285,67	515,59	537,21	629,11	654,22
300x100	193,11	423,03	444,65	536,54	561,66	350x350	209,66	439,57	461,20	553,09	578,21
350x100	198,11	428,02	449,65	541,54	566,65	400x350	215,63	445,55	467,17	559,07	584,19
400x100	202,37	432,29	453,91	545,81	570,92	450x350	220,88	450,78	472,41	564,31	589,42
450x100	206,61	436,52	458,14	550,04	575,15	500x350	228,18	458,09	479,70	571,61	596,72
500x100	212,14	442,06	463,68	555,58	580,69	550x350	234,28	464,20	485,82	577,72	602,84
550x100	216,46	446,37	468,00	559,89	585,01	600x350	240,31	470,22	491,84	583,75	608,86
600x100	220,12	450,04	471,65	563,56	588,67	700x350	255,45	485,36	506,98	598,88	623,99
700x100	230,62	460,53	482,15	574,06	599,17	800x350	270,27	500,18	521,81	613,70	638,81
800x100	242,17	472,07	493,70	585,60	610,71	900x350	282,37	547,07	561,86	625,81	650,92
150x150	176,75	406,65	428,27	520,18	545,29	1000x350	296,58	561,28	576,07	640,01	665,12
200x150	177,64	407,54	429,16	521,07	546,18	400x400	221,39	451,30	472,91	564,82	589,93
250x150	183,12	413,03	434,65	526,56	551,67	450x400	227,76	457,68	479,29	571,20	596,30
300x150	187,29	417,21	438,83	530,74	555,85	500x400	235,45	465,37	486,99	578,89	603,99
350x150	192,84	422,76	444,38	536,29	561,39	550x400	241,91	471,83	493,45	585,34	610,46
400x150	197,10	427,01	448,63	540,54	565,65	600x400	249,53	479,44	501,06	592,96	618,08
450x150	201,37	431,27	452,90	544,80	569,91	700x400	264,24	494,14	515,76	607,67	632,78
500x150	206,83	436,75	458,37	550,28	575,39	800x400	279,20	543,90	558,69	622,64	647,74
550x150	211,16	441,07	462,69	554,59	579,70	900x400	292,81	557,51	572,30	636,25	661,37
600x150	215,44	445,34	466,96	558,87	583,98	1000x400	310,29	574,99	589,78	653,74	678,85
700x150	225,83	455,74	477,36	569,27	594,38	450x450	237,02	466,92	488,54	580,45	605,56
800x150	237,23	467,15	488,77	580,67	605,79	500x450	245,04	474,95	496,57	588,48	613,59
200x200	174,81	404,73	426,35	518,25	543,35	550x450	253,10	483,01	504,63	596,54	621,65
250x200	180,96	410,87	432,50	524,40	549,51	600x450	259,86	489,77	511,39	603,30	628,81
300x200	185,78	415,70	437,32	529,22	554,33	700x450	274,79	539,48	554,27	618,23	643,34
350x200	192,02	421,93	443,55	535,46	560,57	800x450	291,19	555,89	570,68	634,63	659,74
400x200	196,91	426,82	448,44	540,34	565,46	900x450	305,58	570,29	585,08	649,02	674,14
450x200	201,78	431,69	453,31	545,22	570,33	1000x450	323,92	588,63	603,42	667,37	692,48
500x200	207,94	437,86	459,48	551,38	576,50	500x500	253,65	483,56	505,17	597,08	622,19
550x200	212,88	442,78	464,40	556,31	581,42	550x500	260,86	490,78	512,39	604,30	629,40
600x200	217,80	447,71	469,33	561,24	586,35	600x500	267,40	497,32	518,94	610,84	635,96
700x200	229,53	459,45	481,07	572,97	598,07	700x500	283,75	548,44	563,23	627,18	652,29
800x200	242,32	472,24	493,86	585,76	610,88	800x500	301,02	565,72	580,51	644,46	669,57
900x200	252,65	482,57	504,19	596,10	621,21	900x500	316,24	580,95	595,74	659,69	684,80
1000x200	264,41	494,33	515,95	607,85	632,96	1000x500	334,88	599,59	614,38	678,33	703,44
250x250	186,01	415,93	437,55	529,45	554,56	550x550	266,71	531,40	546,19	610,14	635,25
300x250	191,14	421,06	442,68	534,59	559,70	600x550	274,23	538,93	553,73	617,68	642,79
350x250	197,81	427,72	449,35	541,24	566,36	700x550	291,27	555,97	570,76	634,71	659,82
400x250	203,04	432,95	454,57	546,48	571,59	800x550	309,24	573,94	588,72	652,67	677,78
450x250	208,31	438,23	459,85	551,75	576,86	900x550	324,50	589,19	603,98	667,94	693,05
500x250	214,80	444,72	466,34	558,25	583,36	1000x550	344,51	609,21	623,99	687,94	713,05
550x250	220,15	450,07	471,69	563,59	588,70	600x600	281,33	546,03	560,83	624,77	649,88
600x250	224,66	454,57	476,19	568,10	593,21	700x600	299,09	563,80	578,58	642,53	667,64
700x250	237,15	467,06	488,69	580,58	605,69	800x600	317,10	581,80	596,59	660,55	685,66
800x250	251,53	481,44	503,05	594,96	620,07	900x600	333,72	598,42	613,21	677,16	702,27
900x250	262,65	492,57	514,19	606,09	631,19	1000x600	354,42	619,12	633,91	697,86	722,97
1000x250	275,20	505,10	526,72	618,63	643,74						
300x300	196,83	426,74	448,36	540,26	565,37						
350x300	203,83	433,75	455,37	547,28	572,39						
400x300	209,48	439,39	461,01	552,92	578,03						
450x300	215,06	444,98	466,60	558,50	583,61						
500x300	221,23	451,15	472,77	564,68	589,78						
550x300	226,94	456,86	478,48	570,38	595,49						
600x300	232,62	462,53	484,15	576,06	601,17						

	eur
/PIF/	23,73
(BP)	15%
(CR)	7%

Compuertas cortafuegos de accionamiento por bobina

(LxH < 1000x600)



Datos técnicos

FBK-E1- MAF

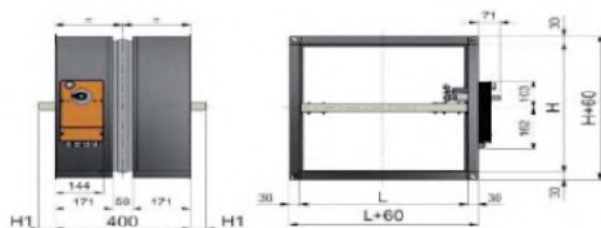

Descripción

Compuertas cortafuego para instalar en conducto rectangular. Clasificadas EIS (integridad frente al fuego, aislamiento térmico y estanqueidad al paso de humo) según norma EN 13501-3. Indicada para utilización en zonas de riesgo especial medio (ver Código Técnico de Edificación; “Sección SI 1Propagación Interior”). Cierre por fusible térmico según ISO 21925-1:2018, junta intumescente para impedir la propagación del humo y junta de estanqueidad para impedir la propagación del humo frío. Compuertas construidas en acero galvanizado y material refractario.

FBK-E1-MAF-H /EL/PIFF/ Compuerta rectangular con placa de contactos de inicio y final de carrera, diseñada para la integración de una bobina de cierre por emisión o rotura de corriente eléctrica. Pala paralela a la dimensión mayor.

FBK-E1-MAF-V /EL/PIFF Compuerta con la lama paralela a la dimensión menor. (Dimensión máxima 600x600)

Accesorios

- /FBCF24/: Bobina 24 Vdc de emisión de corriente.
- /FBCF48/: Bobina 48 Vdc de emisión de corriente.
- /FECF24/: Bobina 24 Vdc de rotura de corriente.
- /FECF48/: Bobina 48 Vdc de rotura de corriente.
- /FBAF230/: Bobina 230 Vac de emisión de corriente.

Fijación

- 1) Montaje directo en conducto rectangular.
- (CR)** Cuello de conexión recto (suplemento *)

Prescripción

Suministro e instalación de compuerta cortafuegos para conducto rectangular clasificada EIS 120 según norma europea EN-1366-2, con accionamiento por bobina de emisión de corriente a 24V, serie **FBK-E1-120-MAF-H/EL/PIFF /FBCF-24/ LxH**. Construida en acero galvanizado y material refractario. Fusible térmico según ISO 21925-1:2018. Con junta intumescente y otra de estanqueidad que evita la propagación del humo a baja temperatura. Marca MADEL.

mm	FBK-E1-MAF/EL/PIFF eur
200x100	246,41
250x100	251,94
300x100	256,12
350x100	261,11
400x100	265,37
450x100	269,60
500x100	275,14
550x100	279,47
600x100	283,12
700x100	293,63
800x100	305,17
200x200	237,81
250x200	243,97
300x200	248,78
350x200	255,02
400x200	259,92
450x200	264,78
500x200	270,95
550x200	275,88
600x200	280,80
700x200	292,53
800x200	305,33
900x200	315,66
1000x200	327,42
250x250	249,02
300x250	254,15
350x250	260,82
400x250	266,04
450x250	271,31
500x250	277,81
550x250	283,15
600x250	287,66
700x250	300,15
800x250	314,52
900x250	325,65
1000x250	338,19
300x300	259,82
350x300	266,84
400x300	272,48
450x300	278,06
500x300	284,24
550x300	289,94
600x300	295,62
700x300	310,02
800x300	323,95
900x300	335,96
1000x300	348,68
350x350	272,67
400x350	278,64
450x350	283,88
500x350	291,17
550x350	297,29
600x350	303,31
700x350	318,45
800x350	333,27
900x350	345,38
1000x350	359,58
400x400	284,38
450x400	290,76
500x400	298,45
550x400	304,92
600x400	312,54
700x400	327,23
800x400	342,20

mm	FBK-E1-MAF/EL/PIFF eur
900x400	355,82
1000x400	373,30
450x450	300,01
500x450	308,04
550x450	316,11
600x450	322,86
700x450	337,79
800x450	354,19
900x450	368,59
1000x450	386,93
500x500	316,64
550x500	323,86
600x500	330,41
700x500	346,74
800x500	364,03
900x500	379,25
1000x500	397,89
550x550	329,71
600x550	337,24
700x550	354,28
800x550	372,23
900x550	387,50
1000x550	407,51
600x600	344,33
700x600	362,09
800x600	380,11
900x600	396,72
1000x600	417,42

Ø mm	/EL/ eur
/FBCF24/	90,72
/FBCF48/	101,24
/FECF24/	80,16
/FECF48/	80,90
/FBAF2 30/	93,62
(CR)	7%

Compuertas cortafuego rectangulares EIS-120 (LxH >1000x600)



Datos técnicos

FOK-EIS-120-MA

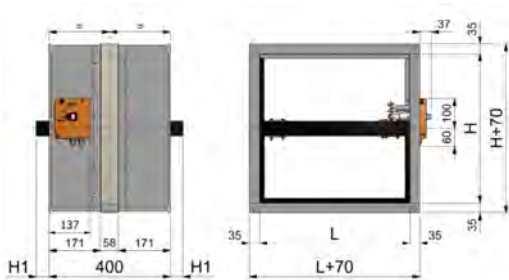

FOK-EIS-120-MF...

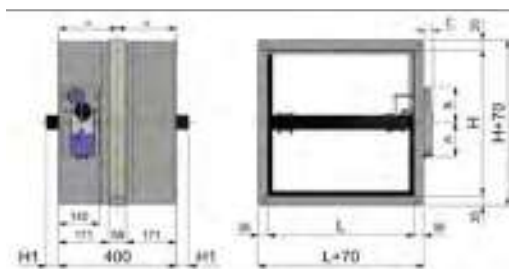

H	H1
200...400	-
450	25
500	50
550	75
600	100

H	H1
650	125
700	150
750	175
800	200



Descripción

Compuertas cortafuego para instalar en conducto rectangular. Compuertas clasificadas EIS (integridad frente al fuego, aislamiento térmico y estanqueidad al paso de humo) según norma EN 13501-3. Indicada para utilización en zonas de riesgo especial medio (ver Código Técnico de Edificación; "Sección SI 1 Propagación Interior").

Compuertas de cierre por fusible térmico según ISO 21925-1:2018, con junta intumescente para impedir la propagación del humo y una junta de estanqueidad para impedir la propagación del humo frío. Compuertas construidas en acero galvanizado y material refractario.

FOK-EIS-120 Compuerta cortafuego para las aplicaciones indicadas en la Tabla de Selección.

...-H Compuerta con la lama paralela a la dimensión mayor.

...-V Compuerta con la lama paralela a la cota menor. (dimensión máxima 800x800)

...-MA Compuerta de rearme manual. No precisa apertura de la caja de mecanismos.

...-MFS Compuerta con actuador con fin de carrera SIEMENS.

...-MFB Compuerta con actuador con fin de carrera BELIMO.

(*) cotas A,B,C de compuertas -MF... en PDF en www.madel.com

(**) compuertas con electroimán. Consultar precio.

Accesorios para compuertas -MA

/PIF/ Placa con contactos de inicio y final de carrera.

Fijación

1) Cuello de conexión en ángulo a 90°.

(CR) Cuello de conexión recto (suplemento sobre versión MA *)

Prescripción

Sum. y col. de compuerta cortafuego clasificada EIS 120 según norma EN 13501-3 con relleno exterior refractario para facilitar su montaje, de la serie **FOK-EIS-120-H-MFS-24 LxH**. Accionamiento mediante servomotor eléctrico a 24V **MFS-24**, contactos de inicio y final de carrera. Construido en acero galvanizado y material refractario. Fusible termoeléctrico según ISO 21925-1:2018. Con junta intumescente y otra de estanqueidad que impiden la propagación de humos fríos. Con elementos necesarios para montaje. Marca **MADEL**.

L x H mm	FOK-120 MA eur	FOK-120 MFS-24 eur	FOK-120 MFS-230 eur	FOK-120 MFB-24 eur	FOK-120 MFB-230 eur
1100 x 200	366,02	595,92	617,54	709,45	734,56
1200 x 200	379,68	609,59	631,21	723,11	748,22
1300 x 200	393,36	623,28	644,90	736,80	761,90
1400 x 200	407,03	636,95	658,57	750,48	775,59
1500 x 200	430,59	660,51	682,12	774,02	799,13
1100 x 250	386,44	616,34	637,96	729,87	754,98
1200 x 250	411,52	641,43	663,05	754,95	780,06
1300 x 250	426,71	691,40	706,19	770,14	795,25
1400 x 250	441,89	706,59	721,38	785,34	810,45
1500 x 250	457,07	721,77	736,56	800,50	825,62
1100 x 300	416,73	681,43	696,22	760,17	785,29
1200 x 300	433,44	698,14	712,93	776,88	801,99
1300 x 300	450,13	714,83	729,61	793,57	818,67
1400 x 300	466,87	731,57	746,36	810,31	835,42
1500 x 300	483,53	748,23	763,02	826,98	852,08
1100 x 350	437,13	701,83	716,62	780,57	805,69
1200 x 350	455,37	720,07	734,86	798,80	823,92
1300 x 350	478,53	743,22	758,01	821,97	847,08
1400 x 350	496,75	761,44	776,23	840,18	865,29
1500 x 350	514,98	779,68	794,47	858,42	883,53
1100 x 400	457,51	722,21	737,00	800,95	826,06
1200 x 400	482,24	746,94	761,73	825,68	850,79
1300 x 400	501,94	766,65	781,43	845,38	870,49
1400 x 400	521,71	786,41	801,20	865,16	890,27
1500 x 400	541,46	806,16	820,95	884,89	910,00
1100 x 450	483,28	747,98	762,77	826,72	851,83
1200 x 450	504,52	769,22	784,01	847,95	873,06
1300 x 450	525,78	790,48	805,27	869,21	894,33
1400 x 450	547,05	811,75	826,54	890,48	915,60
1500 x 450	568,31	833,01	847,80	911,75	936,86
1100 x 500	503,68	768,38	783,17	847,12	872,23
1200 x 500	526,46	791,15	805,94	869,90	895,01
1300 x 500	549,24	813,94	828,73	892,69	917,80
1400 x 500	572,01	836,71	851,50	915,45	940,56
1500 x 500	594,80	859,50	874,29	938,24	963,35
1100 x 550	524,06	788,76	803,55	867,50	892,60
1200 x 550	548,36	813,06	827,86	891,81	916,92
1300 x 550	572,68	925,87	933,84	997,75	1.031,98
1400 x 550	597,00	950,19	958,16	1.022,08	1.056,30
1500 x 550	621,28	974,47	982,44	1.046,36	1.080,58
700x600	432,27	696,96	711,75	775,70	800,81
800x600	462,72	727,42	742,21	806,16	831,27
1100 x 600	-	809,26	824,05	888,00	913,11
1200 x 600	-	835,07	849,86	913,80	938,92
1300 x 600	-	948,31	956,28	1.020,19	1.054,42
1400 x 600	-	974,14	982,10	1.046,02	1.080,25
1500 x 600	-	999,94	1.007,91	1.071,84	1.106,05
700 x 700	470,62	735,33	750,12	814,06	839,18
800 x 700	499,47	764,17	778,96	842,90	868,02
900 x 700	528,33	793,03	807,82	871,76	896,88
1000 x 700	557,20	821,90	836,69	900,64	925,76
1100 x 700	-	850,41	865,20	929,15	954,26
1200 x 700	-	879,26	894,05	958,01	983,12
1300 x 700	-	995,57	1.003,54	1.067,46	1.101,67
1400 x 700	-	1.024,43	1.032,40	1.096,32	1.130,54
1500 x 700	-	1.053,29	1.061,26	1.125,18	1.159,40
800 x 800	531,52	796,22	811,01	874,96	900,07
900 x 800	563,44	828,14	842,92	906,88	931,99
1000 x 800	595,31	860,01	874,80	938,75	963,85
1100 x 800	-	891,59	906,38	970,33	995,44
1200 x 800	-	923,49	938,28	1.002,23	1.027,34
1300 x 800	-	1.042,82	1.050,79	1.114,72	1.148,94
1400 x 800	-	1.074,74	1.082,70	1.146,62	1.180,85
1500 x 800	-	1.106,64	1.114,61	1.178,52	1.212,75

	eur
/PIF/	23,73
(CR)	7%

**Compuertas cortafuegos de accionamiento por bobina
(LxH > 1000x600)**



Datos técnicos

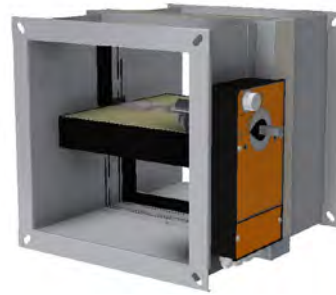

FOK-EIS-120-MAF

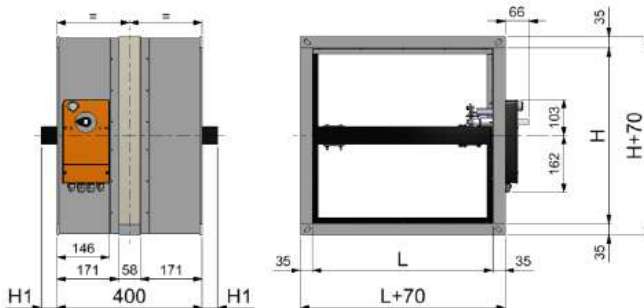

Descripción

Compuertas cortafuego para instalar en conducto rectangular. Clasificadas EIS (integridad frente al fuego, aislamiento térmico y estanqueidad al paso de humo) según norma EN 13501-3. Indicada para utilización en zonas de riesgo especial medio (ver Código Técnico de Edificación; "Sección SI 1 Propagación Interior"). Cierre por fusible térmico según ISO 21925-1:2018, junta intumescente para impedir la propagación del humo y junta de estanqueidad para impedir la propagación del humo frío. Compuertas construidas en acero galvanizado y material refractario.

FOK-120-MAF-H /EL/PIFF/ Compuerta rectangular con placa de contactos de inicio y final de carrera, diseñada para la integración de una bobina de cierre por emisión o rotura de corriente eléctrica. Pala paralela a la dimensión mayor.

FOK-120-MAF-V /EL/PIFF Compuerta con la lama paralela a la dimensión menor. (Dimensión máxima 800x800)

Accesorios

- /FBCF24/:** Bobina 24 Vdc de emisión de corriente.
- /FBCF48/:** Bobina 48 Vdc de emisión de corriente.
- /FECF24/:** Bobina 24 Vdc de rotura de corriente.
- /FECF48/:** Bobina 48 Vdc de rotura de corriente.
- /FBAF230/:** Bobina 230 Vac de emisión de corriente.

Fijación

- 1) Montaje directo en conducto rectangular.
- (CR)** Cuello de conexión recto (suplemento *)

Prescripción

Suministro e instalación de compuerta cortafuegos para conducto rectangular clasificada EIS 120 según norma europea EN-1366-2, con accionamiento por bobina de emisión de corriente a 24V, serie **FOK-120-MAF-H/EL/PIFF /FBCF-24/ LxH**. Construida en acero galvanizado y material refractario. Fusible térmico según ISO 21925-1:2018. Con junta intumescente y otra de estanqueidad que evita la propagación del humo a baja temperatura. Marca **MADEL**.

mm	FOK-120-MAF/EL/PIFF eur
1100 x 200	429,01
1200 x 200	442,68
1300 x 200	456,36
1400 x 200	470,04
1500 x 200	493,59
1100 x 250	449,43
1200 x 250	474,51
1300 x 250	489,71
1400 x 250	504,90
1500 x 250	520,07
1100 x 300	479,74
1200 x 300	496,44
1300 x 300	513,13
1400 x 300	529,87
1500 x 300	546,54
1100 x 350	500,14
1200 x 350	518,38
1300 x 350	541,53
1400 x 350	559,74
1500 x 350	577,98
1100 x 400	520,52
1200 x 400	545,24
1300 x 400	564,94
1400 x 400	584,72
1500 x 400	604,46
1100 x 450	546,28
1200 x 450	567,52
1300 x 450	588,79
1400 x 450	610,06
1500 x 450	631,32
1100 x 500	566,68
1200 x 500	589,46
1300 x 500	612,25
1400 x 500	635,01
1500 x 500	657,80
1100 x 550	587,06
1200 x 550	611,37
1300 x 550	635,67
1400 x 550	660,00
1500 x 550	684,29
1100 x 600	607,56
1200 x 600	633,37
1300 x 600	658,11
1400 x 600	683,94
1500 x 600	709,76
700 x 700	533,63
800 x 700	562,48
900 x 700	591,33
1000 x 700	620,21
1100 x 700	648,71
1200 x 700	677,57
1300 x 700	705,37
1400 x 700	734,24
1500 x 700	763,09
800 x 800	594,52
900 x 800	626,44
1000 x 800	658,31
1100 x 800	689,90
1200 x 800	721,79
1300 x 800	752,64
1400 x 800	784,55
1500 x 800	816,45

Ø mm	/EL/ eur
/FBCF24/	90,72
/FBCF48/	101,24
/FECF24/	80,16
/FECF48/	80,90
/FBAF230/	93,62
(CR)	7%

Compuertas cortafuego EIS-120 óptimas para muro flexible



Datos técnicos

FLX-EIS-120-MA

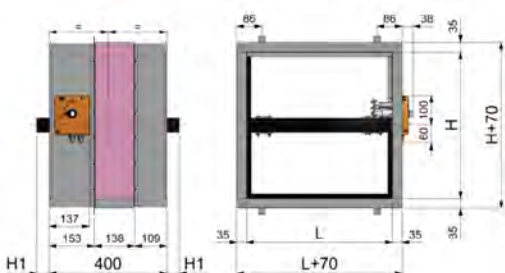

FLX-EIS-120-MF..

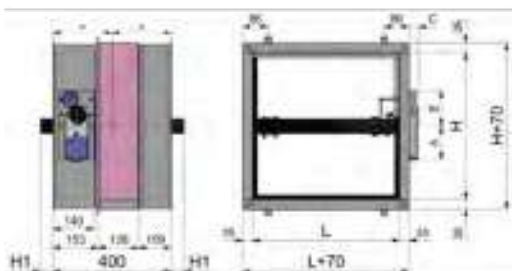

H	H1
200...400	-
450	25
500	50
550	75
600	100



Descripción

Compuertas cortafuego para instalar en conducto rectangular. Compuertas clasificadas EIS (integridad frente al fuego, aislamiento térmico y estanqueidad al paso de humo) según norma EN 13501-3. Indicada para utilización en zonas de riesgo especial medio (ver Código Técnico de Edificación; "Sección SI 1 Propagación Interior").

Compuertas de cierre por fusible térmico según ISO 21925-1:2018, con junta intumescente para impedir la propagación del humo y una junta de estanqueidad para impedir la propagación del humo frío. Compuertas construidas en acero galvanizado y material refractario.

FLX-EIS-120 Compuerta cortafuego para las aplicaciones indicadas en la Tabla de Selección.

...-H Compuerta con la lama paralela a la dimensión mayor.

...-V Compuerta con la lama paralela a la cota menor. (dimensión máxima 600x600)

...-MA Compuerta de rearme manual. No precisa apertura de la caja de mecanismos.

...-MFS Compuerta con actuador con fin de carrera SIEMENS.

...-MFB Compuerta con actuador con fin de carrera BELIMO.

(*) cotas A,B,C de compuertas -MF.. en PDF en www.madel.com

Accesorios para compuertas -MA

/PIF/ Placa con contactos de inicio y final de carrera.

Fijación

1) Cuello de conexión en ángulo a 90°.

(CR) Cuello de conexión recto (suplemento sobre versión MA *)

Prescripción

Sum. y col. de compuerta cortafuego clasificada EIS 120 según norma EN 13501-3 de la serie **FLX-EIS-120-H-MFS24 LxH**. Accionamiento mediante servomotor eléctrico a 24V **MFS24**, contactos de inicio y final de carrera. Construido en acero galvanizado y material refractario. Fusible termoeléctrico según ISO 21925-1:2018. Con junta intumescente y otra de estanqueidad que impiden la propagación de humos fríos. Con elementos necesarios para montaje. Marca **MADEL**.

L x H	FLX MA	FLX MFS-24	FLX MFS-230	FLX MFB-24	FLX MFB-230	L x H	FLX MA	FLX MFS-24	FLX MFS-230	FLX MFB-24	FLX MFB-230
mm	eur	eur	eur	eur	eur	mm	eur	eur	eur	eur	eur
200x200	249,05	478,97	500,59	592,49	617,59	400x400	312,41	542,33	563,95	655,86	680,97
250x200	255,10	485,01	506,63	598,53	623,65	450x400	320,07	549,99	571,61	663,52	688,63
300x200	260,82	490,72	512,35	604,25	629,36	500x400	327,83	557,73	579,35	671,26	696,37
350x200	267,07	496,99	518,61	610,52	635,62	550x400	335,45	565,36	586,98	678,89	704,00
400x200	272,78	502,70	524,32	616,22	641,33	600x400	342,87	572,79	594,41	686,31	711,43
450x200	278,74	508,65	530,27	622,17	647,28	700x400	358,27	588,18	609,80	701,71	726,82
500x200	284,77	514,68	536,31	628,20	653,32	800x400	383,56	648,26	663,05	726,99	752,10
550x200	290,69	520,61	542,23	634,12	659,24	900x400	398,64	663,34	678,13	742,08	767,19
600x200	296,41	526,32	547,94	639,85	664,96	1000x400	414,04	678,73	693,52	757,48	782,58
700x200	308,39	538,30	559,91	651,82	676,93	450x450	328,31	558,22	579,84	671,75	696,86
800x200	330,24	560,15	581,77	673,68	698,79	500x450	336,48	566,39	588,01	679,91	705,02
900x200	341,92	571,84	593,46	685,36	710,47	550x450	344,56	574,48	596,10	688,00	713,10
1000x200	353,88	583,79	605,41	697,31	722,42	600x450	352,44	582,34	603,96	695,87	720,98
250x250	261,25	491,16	512,78	604,69	629,80	700x450	378,57	643,27	658,06	722,01	747,13
300x250	267,39	497,31	518,93	610,83	635,95	800x450	394,81	659,51	674,30	738,26	763,36
350x250	274,07	503,98	525,60	617,50	642,61	900x450	410,74	675,44	690,23	754,17	779,28
400x250	280,21	510,12	531,74	623,65	648,76	1000x450	426,99	691,69	706,48	770,43	795,54
450x250	286,57	516,49	538,11	630,01	655,12	500x500	345,39	575,30	596,93	688,82	713,93
500x250	293,05	522,95	544,58	636,48	661,59	550x500	353,88	583,79	605,41	697,31	722,42
550x250	299,40	529,31	550,93	642,84	667,95	600x500	372,10	602,02	623,64	715,54	740,65
600x250	315,46	545,37	566,99	658,90	684,01	700x500	389,16	653,86	668,65	732,59	757,71
700x250	328,29	558,20	579,82	671,73	696,83	800x500	406,27	670,97	685,76	749,71	774,82
800x250	341,12	571,03	592,65	684,55	709,66	900x500	423,07	687,77	702,56	766,50	791,61
900x250	353,61	583,52	605,14	697,05	722,16	1000x500	445,10	709,80	724,59	788,54	813,64
1000x250	366,44	596,35	617,97	709,88	734,98	550x550	372,50	637,20	651,98	715,93	741,04
300x300	273,97	503,88	525,50	617,41	642,52	600x550	381,21	645,91	660,70	724,66	749,76
350x300	281,07	510,99	532,61	624,52	649,63	700x550	399,18	663,87	678,66	742,61	767,72
400x300	287,67	517,58	539,20	631,10	656,21	800x550	417,14	681,84	696,63	760,57	785,69
450x300	294,44	524,35	545,97	637,87	662,98	900x550	439,73	704,43	719,22	783,17	808,28
500x300	311,21	541,13	562,75	654,66	679,77	1000x550	457,68	722,37	737,16	801,11	826,22
550x300	318,00	547,92	569,54	661,45	686,56	600x600	390,76	655,47	670,25	734,20	759,31
600x300	324,61	554,52	576,14	668,04	693,15	700x600	409,55	674,25	689,04	752,98	778,10
700x300	338,27	568,18	589,81	681,70	706,82	800x600	433,31	698,01	712,80	776,75	801,87
800x300	351,95	581,87	603,49	695,40	720,50	900x600	451,82	716,52	731,30	795,25	820,36
900x300	365,33	595,25	616,87	708,77	733,88	1000x600	470,65	735,35	750,14	814,08	839,20
1000x300	388,93	618,84	640,46	732,37	757,48						
350x350	288,07	517,99	539,61	631,51	656,61						
400x350	295,09	525,00	546,62	638,53	663,64						
450x350	312,19	542,09	563,71	655,62	680,73						
500x350	319,55	549,46	571,08	662,98	688,10						
550x350	326,73	556,64	578,26	670,16	695,27						
600x350	333,73	563,64	585,26	677,17	702,28						
700x350	348,30	578,21	599,83	691,73	716,84						
800x350	362,82	592,73	614,36	706,25	731,37						
900x350	386,93	651,64	666,42	730,37	755,48						
1000x350	401,47	666,17	680,96	744,90	770,02						

	eur
/PIF/	23,73
(CR)	7%

Compuertas cortafuegos de accionamiento por bobina, óptimas para muro flexible



Datos técnicos



FLX-120-MAF

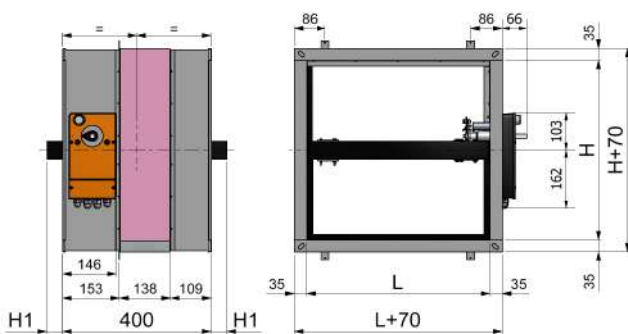

Descripción

Compuertas cortafuego para instalar en conducto rectangular. Clasificadas EIS (integridad frente al fuego, aislamiento térmico y estanqueidad al paso de humo) según norma EN 13501-3. Indicada para utilización en zonas de riesgo especial medio (ver Código Técnico de Edificación; "Sección SI 1 Propagación Interior"). Cierre por fusible térmico según ISO 21925-1:2018, junta intumescente para impedir la propagación del humo y junta de estanqueidad para impedir la propagación del humo frío. Compuertas construidas en acero galvanizado y material refractario.

FLX-120-MAF-H /EL/PIFF/ Compuerta rectangular con placa de contactos de inicio y final de carrera, diseñada para la integración de una bobina de cierre por emisión o rotura de corriente eléctrica. Pala paralela a la dimensión mayor.

FLX-120-MAF-V /EL/PIFF Compuerta con la lama paralela a la dimensión menor. (Dimensión máxima 600x600)

Accesorios

- /FBCF24/: Bobina 24 Vdc de emisión de corriente.
- /FBCF48/: Bobina 48 Vdc de emisión de corriente.
- /FECF24/: Bobina 24 Vdc de rotura de corriente.
- /FECF48/: Bobina 48 Vdc de rotura de corriente.
- /FBAF230/: Bobina 230 Vac de emisión de corriente.

Fijación

- 1) Montaje directo en conducto rectangular.
- (CR) Cuello de conexión recto (suplemento *)

Prescripción

Suministro e instalación de compuerta cortafuegos para conducto rectangular clasificada EIS 120 según norma europea EN-1366-2, con accionamiento por bobina de emisión de corriente a 24V, serie **FLX-120-MAF-H/EL/PIFF /FBCF-24/ LxH**. Construida en acero galvanizado y material refractario. Fusible térmico según ISO 21925-1:2018. Con junta intumescente y otra de estanqueidad que evita la propagación del humo a baja temperatura. Marca **MADEL**.

mm	FLX-120-MAF/EL/PIFF eur
200x200	312,05
250x200	318,10
300x200	323,82
350x200	330,08
400x200	335,78
450x200	341,73
500x200	347,78
550x200	353,70
600x200	359,41
700x200	371,39
800x200	393,24
900x200	404,92
1000x200	416,87
250x250	324,25
300x250	330,40
350x250	337,06
400x250	343,21
450x250	349,58
500x250	356,05
550x250	362,40
600x250	378,46
700x250	391,29
800x250	404,11
900x250	416,61
1000x250	429,44
300x300	336,97
350x300	344,08
400x300	350,66
450x300	357,43
500x300	374,22
550x300	381,01
600x300	387,60
700x300	401,28
800x300	414,96
900x300	428,33
1000x300	451,93
350x350	351,07
400x350	358,10
450x350	375,18
500x350	382,55
550x350	389,73
600x350	396,73
700x350	411,29
800x350	425,83
900x350	449,93
1000x350	464,47
400x400	375,42
450x400	383,08
500x400	390,82
550x400	398,45
600x400	405,88
700x400	421,27
800x400	446,56
900x400	461,65
1000x400	477,04
450x450	391,31
500x450	399,48
550x450	407,56
600x450	415,43
700x450	441,58

mm	FLX-120-MAF/EL/PIFF eur
800x450	457,82
900x450	473,74
1000x450	490,00
500x500	408,39
550x500	416,87
600x500	435,10
700x500	452,17
800x500	469,28
900x500	486,06
1000x500	508,10
550x550	435,49
600x550	444,22
700x550	462,18
800x550	480,14
900x550	502,74
1000x550	520,67
600x600	453,76
700x600	472,56
800x600	496,32
900x600	514,82
1000x600	533,65

Ø mm	/EL/ eur
/FBCF24/	90,72
/FBCF48/	101,24
/FECF24/	80,16
/FECF48/	80,90
/FBAF230/	93,62
(CR)	7%

Compuertas cortafuego rectangulares EIS-180



Datos técnicos

FOK-EIS-180-MA

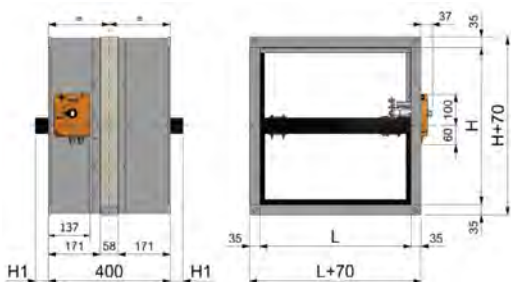

FOK-EIS-180-MF...

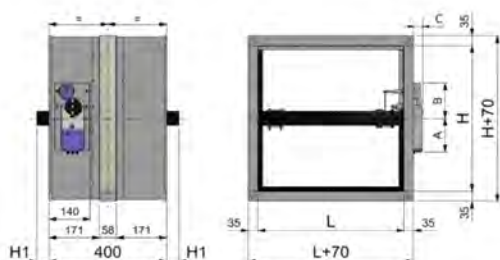

H	H1
200...400	-
450	25
500	50
550	75
600	100
650	125
700	150
750	175
800	200



Descripción

Compuertas cortafuego para instalar en conducto rectangular. Compuertas clasificadas EIS (integridad frente al fuego, aislamiento térmico y estanqueidad al paso de humo) según norma EN 13501-3.

Indicada para utilización en zonas de riesgo especial medio (ver Código Técnico de Edificación; "Sección SI 1 Propagación Interior").

Compuertas de cierre por fusible térmico según ISO 21925-1:2018, con junta intumescente para impedir la propagación del humo y una junta de estanqueidad para impedir la propagación del humo frío. Compuertas construidas en acero galvanizado y material refractario.

FOK-EIS-180 Compuerta cortafuego para las aplicaciones indicadas en la Tabla de Selección.

...-H Compuerta con la lama paralela a la dimensión mayor.

...-V Compuerta con la lama paralela a la cota menor. (dimensión máxima 800x800)

...-MA Compuerta de rearme manual. No precisa apertura de la caja de mecanismos.

...-MFS Compuerta con actuador con fin de carrera SIEMENS. (*) cotas A,B,C de compuertas -MF... en PDF en www.madel.com

Accesorios para compuertas -MA

/PIF/ Placa con contactos de inicio y final de carrera.

Fijación

1) Cuello de conexión en ángulo a 90°.

(CR) Cuello de conexión recto (suplemento sobre versión MA *)

Prescripción

Sum. y col. de compuerta cortafuego clasificada EIS 180 según norma EN 13501-3 con relleno exterior refractario para facilitar su montaje, de la serie **FOK-EIS-180-H-MFS24 LxH**. Accionamiento mediante servomotor eléctrico a 24V **MFS24**, contactos de inicio y final de carrera. Construido en acero galvanizado y material refractario. Fusible termoeléctrico según ISO 21925-1:2018. Con junta intumescente y otra de estanqueidad que impiden la propagación de humos fríos. Con elementos necesarios para montaje. Marca **MADEL**.

L x H	FOK-180 MA	FOK-180 MFS-24	FOK-180 MFS-230	L x H	FOK-180 MA	FOK-180 MFS-24	FOK-180 MFS-230
mm	eur	eur	eur	mm	eur	eur	eur
200x200	233,34	463,26	484,88	800x400	398,30	662,99	677,78
250x200	240,05	469,95	491,57	900x400	418,04	682,74	697,53
300x200	246,80	476,70	498,32	1000x400	437,81	702,50	717,29
350x200	253,73	483,65	505,27	1100x400	462,11	726,81	741,60
400x200	260,45	490,36	511,98	1200x400	487,04	751,74	766,52
450x200	267,40	497,32	518,94	1300x400	506,98	771,69	786,47
500x200	274,15	504,07	525,69	1400x400	526,95	791,65	806,43
550x200	281,06	510,98	532,60	1500x400	546,85	811,54	826,33
600x200	287,80	517,72	539,34	450x450	330,29	560,20	581,83
700x200	301,47	531,39	553,01	500x450	340,83	570,74	592,36
800x200	325,01	554,93	576,55	550x450	351,58	581,48	603,10
900x200	338,68	568,60	590,22	600x450	362,11	592,02	613,64
1000x200	352,36	582,27	603,89	700x450	393,24	657,93	672,72
1100x200	369,67	599,59	621,21	800x450	414,51	679,21	693,99
1200x200	383,50	613,41	635,02	900x450	435,79	700,49	715,28
1300x200	397,30	627,21	648,83	1000x450	457,06	721,76	736,55
1400x200	411,10	641,02	662,64	1100x450	488,11	752,81	767,60
1500x200	434,89	664,80	686,42	1200x450	509,58	774,28	789,06
250x250	247,55	477,47	499,09	1300x450	531,03	795,73	810,52
300x250	255,04	484,96	506,58	1400x450	552,51	817,22	832,01
350x250	262,69	492,61	514,23	1500x450	574,03	838,73	853,51
400x250	270,24	500,15	521,77	500x500	352,15	582,06	603,68
450x250	277,91	507,82	529,44	550x500	363,61	593,52	615,14
500x250	285,41	515,32	536,94	600x500	384,79	614,71	636,33
550x250	293,10	523,02	544,63	700x500	407,60	672,29	687,08
600x250	310,49	540,39	562,02	800x500	430,38	695,09	709,88
700x250	325,69	555,60	577,22	900x500	453,14	717,84	732,62
800x250	340,86	570,77	592,39	1000x500	480,89	745,59	760,38
900x250	356,05	585,97	607,59	1100x500	508,72	773,42	788,20
1000x250	371,22	601,14	622,76	1200x500	531,73	796,43	811,22
1100x250	390,30	620,21	641,83	1300x500	554,74	819,44	834,23
1200x250	415,62	645,54	667,16	1400 x 500	577,74	842,44	857,23
1300 x 250	430,97	659,66	710,46	1500x500	600,77	865,47	880,25
1400x250	446,29	710,98	725,77	550x550	385,57	650,26	665,05
1500x250	461,63	726,33	741,11	600x550	397,61	662,31	677,10
300x300	263,27	493,19	514,81	700x550	421,91	686,61	701,40
350x300	271,71	501,62	523,24	800x550	446,22	710,91	725,70
400x300	280,00	509,91	531,53	900x550	475,46	740,16	754,95
450x300	288,44	518,36	539,97	1000x550	499,76	764,45	779,24
500x300	306,61	536,51	558,13	1100x550	529,30	794,00	808,79
550x300	315,04	544,96	566,58	1200x550	553,87	818,57	833,36
600x300	323,31	553,23	574,85	1300x550	578,42	931,61	939,58
700x300	339,99	569,90	591,52	1400x550	602,94	956,13	964,10
800x300	356,70	586,61	608,23	1500x550	627,51	980,70	988,67
900x300	373,44	603,35	624,97	600x600	410,79	675,49	690,28
1000x300	400,03	629,93	651,55	700x600	436,64	701,34	716,13
1100x300	420,89	685,59	700,37	800x600	467,40	732,10	746,89
1200x300	437,79	702,49	717,28	900x600	493,24	757,94	772,73
1300x300	454,63	719,34	734,13	1000x600	519,04	783,74	798,53
1400x300	471,51	736,22	751,01	1100x600	-	788,51	803,30
1500x300	488,39	753,09	767,88	1200x600	-	813,35	828,14
350x350	280,72	510,63	532,25	700x700	475,30	740,00	754,79
400x350	289,74	519,65	541,27	800x700	504,48	769,18	783,96
450x350	308,88	538,79	560,41	900x700	533,60	798,31	813,10
500x350	317,88	547,79	569,42	1000x700	562,77	827,47	842,26
550x350	327,09	557,01	578,63	1100x700	-	828,09	842,88
600x350	336,10	566,01	587,63	1200x700	-	855,85	870,64
700x350	354,35	584,27	605,89	800x800	536,84	801,55	816,34
800x350	372,56	602,47	624,09	900x800	569,05	833,75	848,54
900x350	400,68	665,38	680,17	1000x800	601,29	865,99	880,79
1000x350	418,90	683,60	698,39	1100x800	-	867,73	882,52
1100x350	441,51	706,21	721,00	1200x800	-	898,39	913,18
1200x350	459,91	724,61	739,39	1300x600	-	925,64	933,61
1300x350	483,31	748,02	762,81	1400x600	-	950,49	958,46
1400x350	501,72	766,42	781,21	1500x600	-	975,32	983,29
1500x350	520,13	784,82	799,61	1300x700	-	971,10	979,07
400x400	309,40	539,32	560,94	1400x700	-	998,88	1.006,85
450x400	319,38	549,28	570,91	1500x700	-	1.026,64	1.034,61
500x400	329,17	559,09	580,70	1300x800	-	1.016,60	1.024,56
550x400	339,10	569,01	590,63	1400x800	-	1.047,28	1.055,24
600x400	348,92	578,83	600,46	1500x800	-	1.077,96	1.085,93
700x400	368,66	598,57	620,19				

	eur
/PIF/	23,73
(CR)	7%

Cartuchos cortafuego EIS-60 / EIS-120



Datos técnicos

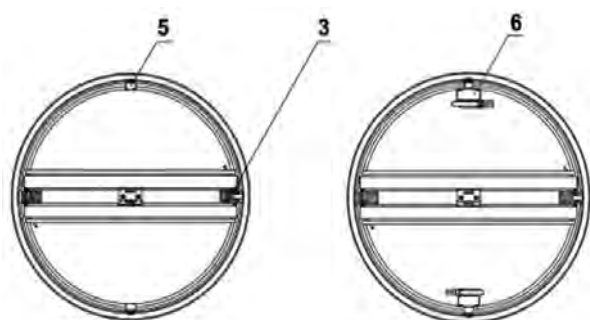
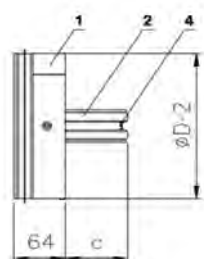

- 1. Carcasa
- 2. Hoja de cierre
- 3. Muelle de accionamiento
- 4. Fusible térmico
- 5. Pletina de bloqueo
- 6. CIF

Ø nominal	Kg	Aeff (m2)	C
100	0,3	0,003	17,5
125	0,4	0,006	30,2
160	0,55	0,0119	48
200	0,75	0,0209	68

Descripción

Cartuchos cortafuego para instalar en conducto circular. Clasificados EIS 60 o 120 (integridad frente al fuego, aislamiento térmico y estanqueidad al paso de humo durante 60 o 120 min) según norma EN 13501-3 a una presión continua de 300 Pa. Indicado para utilización en zonas de riesgo especial medio (ver Código Técnico de Edificación "Sección SI 1 Propagación Interior") Cartuchos de cierre por fusible térmico según ISO 21925-1:2018, con junta intumescente para impedir la propagación del humo. Una junta de estanqueidad al paso de aire impide la propagación de humo a baja temperatura, mientras la junta intumescente se está dilatando para sellar el cartucho. Estos cartuchos cumplen las condiciones requeridas para la sigla (S) estanqueidad a los humos fríos. En caso de incendio, la intoxicación por humos es la principal causa de muerte. Cartuchos construidos en acero y material refractario.

FSC-60 Cartucho circular clasificado EIS 60.

FSC-120 Cartucho circular clasificado EIS 120.

Accesorios

/CIF/ Contacto de final de carrera en ambas hojas.

Fijación

1) Montaje en obra.

Prescripción

Sum. y col. de cartucho cortafuegos para conducto circular clasificado EIS 60 según norma EN 13501-3 de la serie **FSC-60 D.200**, construido en acero galvanizado y material refractario. Fusible térmico según ISO 21925-1:2018. Con junta intumescente y otra de estanqueidad que impiden la propagación de humos fríos. Con elementos necesarios para montaje. Marca **MADEL**.

Diam. mm	FSC-60 eur	FSC-120 eur	FSC-60 /CIF/ eur	FSC-120 /CIF/ eur
100	50,97	70,95	95,72	115,69
125	53,96	77,82	98,71	122,56
160	59,93	90,53	104,67	135,27
200	66,25	105,26	110,99	149,99

Bocas de ventilación con cartucho cortafuego EIS-60 / EIS-120



Datos técnicos

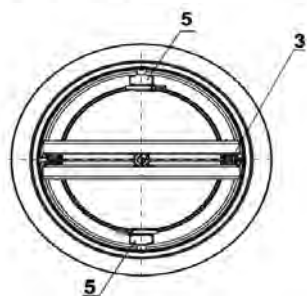
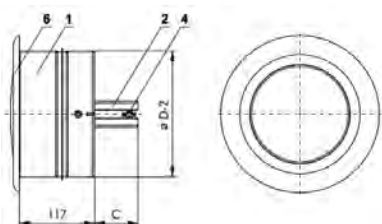
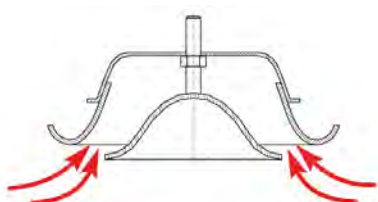
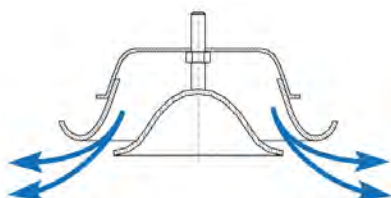

1. Carcasa
2. Hoja de cierre
3. Muelle de accionamiento
4. Fusible térmico
5. CIF (para FWC-...-CIF)
6. Boca de ventilación

Ø nominal	Kg	Aeff (m2)	C
100	0,64	0,003	17,5
125	0,85	0,006	30,2
160	1,2	0,0119	48
200	1,59	0,0209	68



Descripción

Unidad terminal formada por un cartucho cortafuego y una boca de ventilación. Funcionan como elemento separador entre dos sectores de incendio y aportan la misma resistencia al fuego que los elementos estructurales de las compartimentaciones, limitando el riesgo de propagación de incendio por el interior del edificio. Indicados para la utilización en zonas de riesgo especial medio (Ver Código Técnico de Edificación Español; "Sección SI 1 Propagación Interior")

Cartucho cortafuego con cierre automático mediante fusible bimetálico tarado según ISO 21925-1:2018.

El conjunto se instala sobre un elemento constructivo (muro o forjado), quedando la boca de ventilación en la superficie de éste y el cartucho cortafuegos en el interior del conducto circular de ventilación, en la sección del elemento estructural.

Boca de ventilación construida en acero y pintada en blanco. Cartuchos construidos en acero y material refractario.

FWC-EIS-60 Boca de ventilación ajustable con cartucho EIS 60.

FWC-EIS-120 Boca de ventilación ajustable con cartucho EIS 120.

Accesorios

/CIF/ Contacto de final de carrera en ambas hojas.

Fijación

1) Montaje en obra.

Acabados

R9010 Pintado blanco RAL 9010.

Prescripción

Sum. y col. de conjunto compuesto por unidad terminal de ventilación más cartucho cortafuegos para instalar en el interior de conducto circular de ventilación/ climatización, con la boca de ventilación sobre la superficie de la obra soporte. Clasificada EIS 120 según norma EN 13501-3 y con certificación CE según norma EN 15650, de la serie **FWC-EIS-120-/CIF/ Diam. 200**. Con dispositivo de accionamiento manual. Construido en acero galvanizado y material refractario. Fusible térmico según ISO 21925-1:2018. Con junta intumescente y otra de estanqueidad que impiden la propagación de humos. Incorpora boca de ventilación para impulsión/ retorno y doble contacto final de carrera. Con elementos necesarios para montaje. Marca **MADEL**.

Diam. mm	FWC-60 eur	FWC-120 eur	FWC-60 /CIF/ eur	FWC-120 /CIF/ eur
100	71,86	96,59	116,60	141,32
125	83,23	107,10	127,98	151,84
160	96,07	126,69	140,81	171,43
200	115,42	154,43	160,16	199,17

Rejillas intumescentes EI 60/EI 120



Datos técnicos

FTR

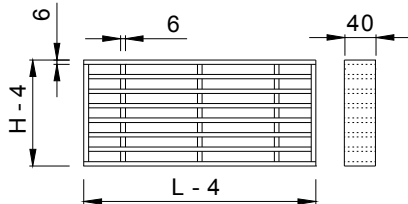

DMT-AR (T)

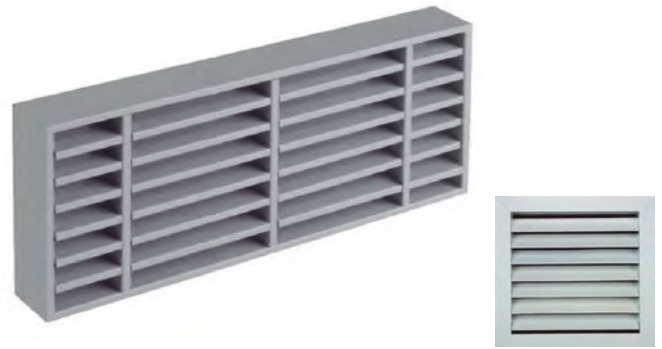
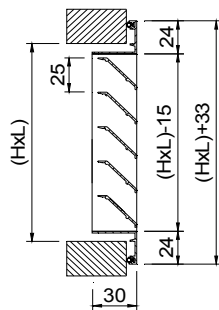

Descripción

Rejillas intumescentes ensayadas según los requisitos generales de la norma EN 1363-1, cumpliendo con los criterios de integridad frente al fuego y aislamiento térmico durante un tiempo de 60/ 120 minutos (EI 60/ EI 120*) según la norma de ensayo EN 1366-3.

Las rejillas intumescentes FTR permiten una ventilación natural a través de los elementos de compartimentación. Expanden a una temperatura de 120°C sellando el hueco de ventilación.

FTR Rejilla intumescente rectangular de resistencia al fuego EI 60 / EI 120*.

Accesorios

TM Tubo de masilla intumescente de 310 ml. Recomendamos 100 ml de masilla por cada metro de perímetro de rejilla (suma de los cuatro lados en metros).

DMT-AR (T) Rejilla de retorno para ventilación, construida en aluminio y con fijación mediante tornillos: ver página DMT.

Sistemas de montaje

- 1) Montaje para resistencia EI 60: 1 un **FTR**.
- 2) Montaje para resistencia EI 120: 1 un **FTR** + 2 un **DMT-AR (T)**.

Prescripción

EI 60

Sum. y col. de rejilla intumescente para ventilación a través de elementos de compartimentación, EI 60 (integridad frente al fuego y aislamiento térmico durante 60 minutos) de la serie **FTR** dim. LxH, construida en silicato sódico forrado en PVC. Marca **MADEL**.

EI 120

Sum. y col. de rejilla intumescente para ventilación a través de elementos de compartimentación, EI 120 (integridad frente al fuego y aislamiento térmico durante 120 minutos) de la serie **FTR** + 2 un **DMT-AR (T)** dim. LxH, construida en silicato sódico forrado en PVC. Marca **MADEL**.

* Cumple los criterios descritos siguiendo el sistema de montaje correspondiente.

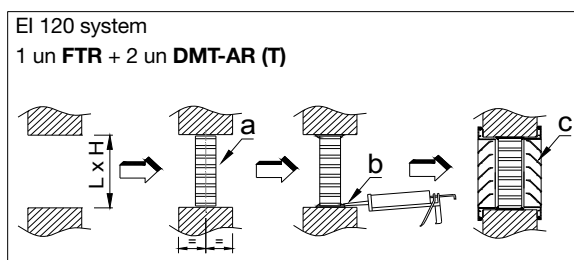
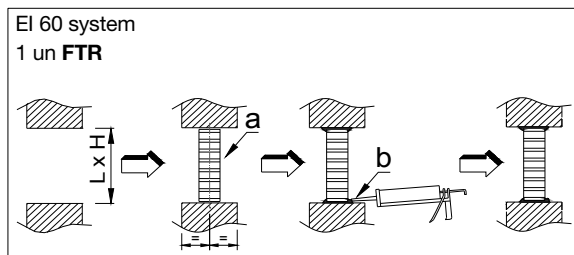

- a- Rejilla intumescente FTR
- b- Los huecos deben taparse con masilla intumescente TM
- c- Rejilla DMT-AR (T)

L x H mm	FTR eur	A free m ²
100x100	46,52	0,006
200x100	63,55	0,012
150x150	68,39	0,014
200x150	80,34	0,018
300x150	93,83	0,028
200x200	92,30	0,025
400x200	142,07	0,050
300x300	155,20	0,056
600x300	249,53	0,112
400x400	232,62	0,100
500x500	331,58	0,156
600x600	453,35	0,224

(*)	eur
TM	21,79

Sistema de supervisión y mantenimiento de compuertas cortafuegos

Datos técnicos

FBOSS-LX



FBOSS-LT



POL895.51



Descripción

Sistema de monitorización y control de compuertas cortafuego. Facilita el conocimiento del estado de las compuertas, incrementando la seguridad de las Instalaciones. Simplifica las operaciones de mantenimiento en cumplimiento de los plazos establecidos en la normativa nacional Española y siguiendo lo establecido en la norma EN 15650, deben realizarse en intervalos que no excedan los 6 meses.

El control de las compuertas se realiza mediante entradas cableadas o comunicaciones de bus, siendo posible seleccionar una o más opciones al mismo tiempo.

FBOSS-LX Controlador (POL648.80/STD) con software para gestión y mantenimiento de hasta 5 compuertas cortafuego. Comunicación Bacnet IP/MSTP, Modbus RTU/TCP, con display integrado.

FBOSS-LT Controlador (POL648.10/STD) con software para gestión y mantenimiento de hasta 5 compuertas cortafuego. Comunicación Bacnet IP/MSTP, Modbus RTU/TCP, sin display integrado.

Accesorios

POL895.1/STD Terminal/ pantalla de operación remota. Para uso con FBOSS-LT.

PC63 Transformador monofásico de 230 Vac a 24 Vac. Permite dar tensión a la central y maniobrar compuertas de 24 Vac.

FBOSS - TYPICAL INSTALLATION

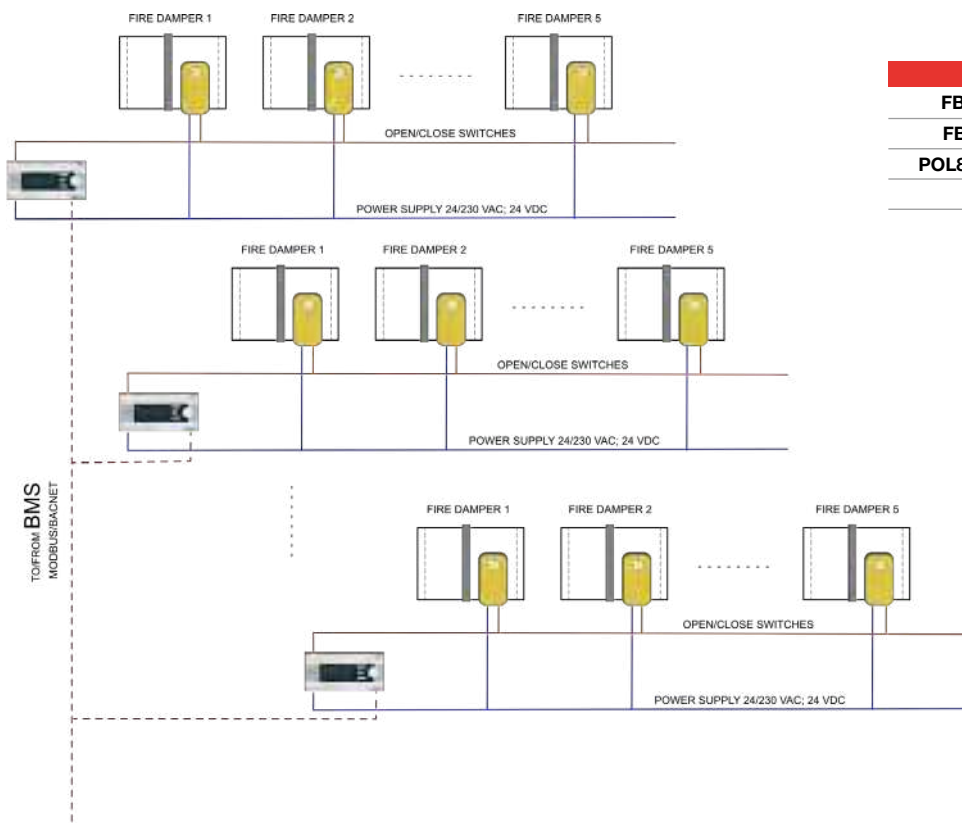

	eur
FBOSS-LX	1117,80
FBOSS-LT	972,90
POL895.11/STD	404,69
PC63	91,08

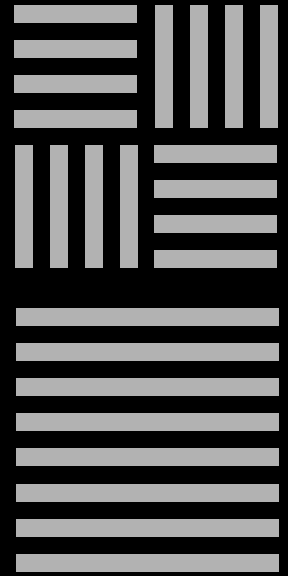

M A D E L air technical diffusion, s.a.
P.O. Box, 5 08540 Centelles (Barcelona) SPAIN
Tel. 00 34 93 889 80 91
info@madel.com / www.madel.com

